

ELZAB 1969
made in biznes

SZYBKI START

delta MAX E

Zawartość opakowania

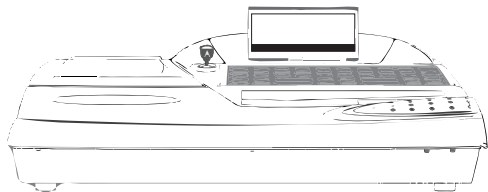

szybki
start

książka
kasy
rejestrującej

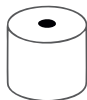

papier termiczny dł. 80 m



karty zgłoszenia
kasy



płyta cd-rom



karta microSD



dwie pary kluczyków A i B

Niniejsza instrukcja nie może być kopiowana, modyfikowana zarówno w całości, jak i we fragmentach bez pisemnej zgody ELZAB SA

1. WŁĄCZENIE KASY	2 - 5
2. FUNKCJE KLAWIATURY	6 - 7
3. SPRZEDAŻ	8 - 9
4. TRYB KOMPUTEROWY	10 - 11
5. TRYB ECR	12 - 17
6. SPRZEDAŻ TOWARU Z UŻYCIEM WAGI	18
7. SPRZEDAŻ Z UŻYCIEM KLAWISZA SZYBKIEJ SPRZEDAŻY	19
8. KASOWANIE POZYCJI PARAGONOWEJ	20 - 21
9. ANULOWANIE CAŁEGO PARAGONU	22
10. WYMIANA PAPIERU	23 - 24
11. ELEKTRONICZNA KOPIA WYDRUKÓW	25 - 27

1. WŁĄCZENIE KASY

sygnalizacja statusu kopii elektronicznej

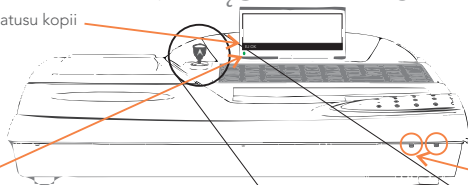

włacznik zasilania

włacznik zasilania

sygnalizacja zasilania i ładowania:

świeci

- kasa wł. lub wył. - obecność zasilania

nie świeci

- kasa wł. lub wył. - brak zasilania



1. Po włączeniu kasy i ustawieniu klucza A w pozycji poziomej, należy wpisać hasło.

PODAJ HASŁO KASJERA:

zatwierdź plu

2. Prawidłowo wpisane hasło sygnalizuje dźwięk i pojawienie się informacji na wyświetlaczu kasy.

KASJER nr 01
JAN

3. Jeżeli kasjer nie ma otwartej zmiany, to pojawi się ekran wprowadzenia stanu początkowego gotówki w szufladzie.

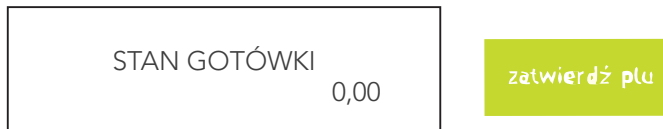

wpisujemy sumę gotówki w szufladzie

KASA GOTOWA DO PRACY !



jeżeli hasło zostanie wprowadzone nieprawidłowo, to pojawi się komunikat

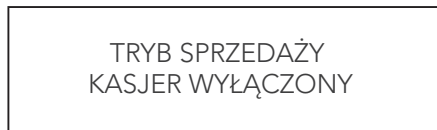

powrót do ekranu "podaj hasło kasjera" następuje przez naciśnięcie

1



2



Dostęp do poszczególnych funkcji kasy uzyskujemy w następujący sposób.

FUNKCJE KASJERA

1



- położenie poziome



- położenie pionowe

2

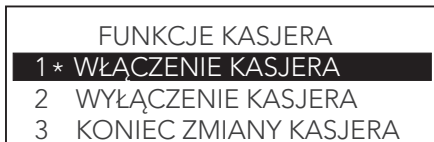

3



FUNKCJE KIEROWNIKA

1



- położenie dowolne



- położenie poziome

2



3



FUNKCJE SERWISOWE

1



- położenie dowolne



- położenie poziome

2



+



3



2.FUNKCJE

WYJDŹ

klawisz wyjdz, służy do wycofania się z funkcji lub menu

CZYŚĆ

klawisz czyść, służy do kasowania wprowadzonej wartości

GOT.

klawisz gotówka, służy do wyboru rodzaju płatności, zapłata gotówką

PLAT.2

klawisze płatność 2,3,4, służyć do wyboru rodzaju płatności, np. czek, karta, bon itp.

PLAT.3

PLAT.4

IŁOŚĆ

klawisz ilość, służy do wprowadzania ilości różnej od jeden

KOD KRESK.

klawisz kod kresk, służy do wprowadzania kodu kreskowego przy użyciu klawiatury kasy

NAZWA

klawisz nazwa, służy do wyszukiwania towaru wg nazwy

strzałki do poruszania się po bazie towarowej i menu

strzałka lewa i odczytanie wagi

strzałka prawa i funkcja dowożenie

wprowadzanie numeru towaru, ceny i ilości



zatwierdzenie wprowadzonego towaru, ceny, ilości itd.

podsumowanie paragonu

przyjęcie opakowania zwrotnego



po podsumowaniu paragonu jako klawisz płatności walutowej

w trybie sprzedaży jako narzut



wświetlenie daty i godziny

wprowadzenie innej ceny

lista funkcji kasy



w trybie sprzedaży jako klawisz rabat

KLAWIATURY

 klawisz shift, umożliwia również wybranie podfunkcji z klawiszy funkcyjnych np:

naciśnij i przytrzymaj  +  = NARZUT KWOTOWY

1 2

oznaczenie stacyjki A

oznaczenie stacyjki B



 klawisz wysuw papieru, służy do wysunięcia papieru w drukarce

 spacja klawisz spacja, służy do wstawiania odstępu pomiędzy wpisywanymi znakami

 klawisz shift, służy do zmiany wpisywanych liter z dużych na małe

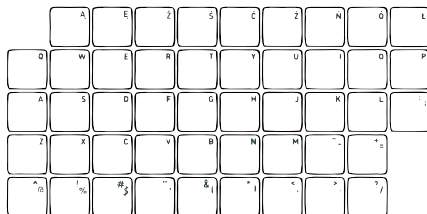

klawisze literowe i znakowe służą do pisania tekstu, dodatkowo można do nich przypisać towar, funkcję, płatność, walutę oraz rabat lub narzut

3. SPRZEDAŻ

Kasa jest wyposażona w dwa sposoby sprzedaży nazywane:

Tryb komputerowy - ustawiony fabrycznie

- najlepiej sprawdza się przy pierwszym kontakcie z kasą,
- umożliwia łatwe przeglądanie bazy towarowej,
- nie wymaga od użytkownika pełnej znajomości bazy towarowej po numerach,
- prowadzi użytkownika w trakcie sprzedaży.

Tryb ECR

- kierowany do użytkowników zaawansowanych,
- pozwala szybciej pracować na kasie,
- dowolna kolejność wprowadzania w czasie sprzedaży ilości, ceny oraz towaru [plu],
- wymaga znajomości bazy towarowej po numerach,

jeżeli włączony jest tryb ECR, można przejść chwilowo do trybu komputerowego w następujący sposób

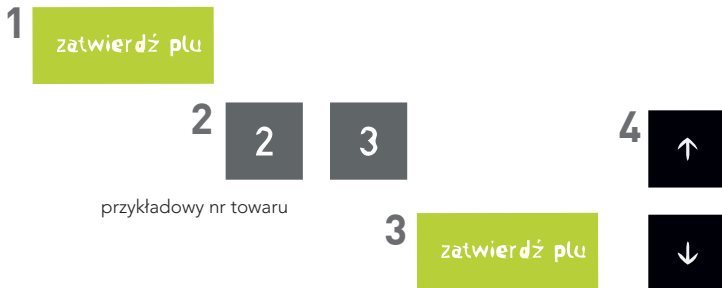

aktualnie używany sposób sprzedaży, można rozpoznać następująco

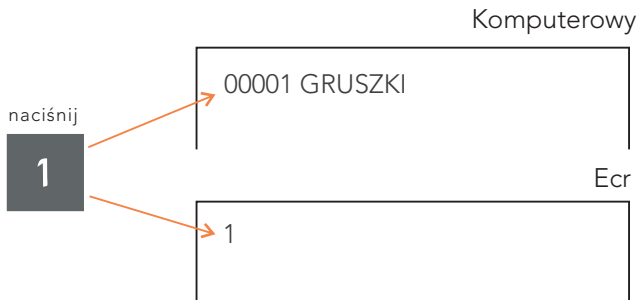

4. TRYB KOMPUTEROWY

W czasie sprzedaży obowiązuje ustalona kolejność:

- 1 wybór towaru → 2 cena (odczytana z bazy lub wpisana z klawiatury)
- 3 ilość (jednostkowa lub wpisana z klawiatury lub wagi) ← 4 podsuma i zakończenie paragonu

Przykład sprzedaży w trybie komputerowym.

1. Wybór towaru

1

00001 GRUSZKI

2. Zatwierdzenie wybranego towaru.

zatwierdź plu

00001 GRUSZKI

1,000 kg

2,00

 teraz jest możliwość wprowadzenia ilości, zmiany ceny, przeglądanie bazy strzałkami góra, dół lub zatwierdzenie pozycji

3. Wydruk pozycji paragonowej.

zatwierdź plu

1. GRUSZKI

1,000 kg

2,00

4. Podsuma.

razem

1 P. SUMA PLN	2,00
DO ZAPŁATY PLN	2,00
GOTÓWKA PLN	2,00

5. Zakończenie paragonu.

zatwierdź plu

Metody wyboru towaru

- wpisanie numeru towaru

przykład:



przeglądanie za
pomocą strzałek

- wpisanie nazwy towaru

przykład:



pierwsza litera nazwy



Gruszki

5. TRYB ECR

PRZYKŁAD SPRZEDAŻY W TRYBIE ECR

1. Ilość jednostkowa, cena z bazy -wpisujemy numer towaru i naciskamy klawisz [zatwierdź].

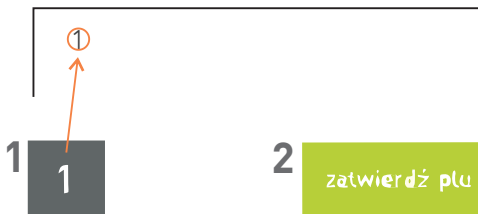

po naciśnięciu klawisza [zatwierdź] następuje wydruk pozycji sprzedaży i wyświetlenie:

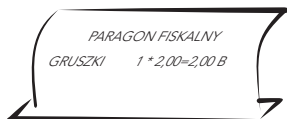

1.	GRUSZKI	
	1,000 kg	2,00

2. Ilość różna od jednostkowej, cena z bazy -wpisujemy ilość, naciskamy klawisz [ILOŚĆ], następnie wpisujemy numer towaru i naciskamy klawisz [zatwierdź].

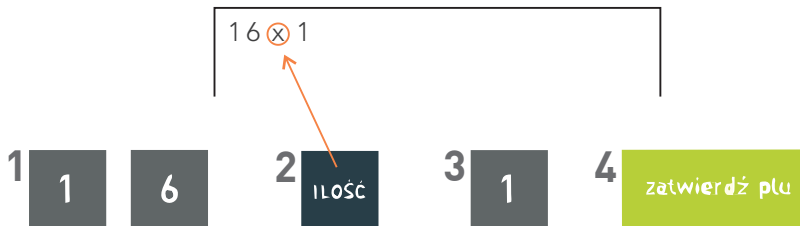

po naciśnięciu klawisza [zatwierdź] następuje wydruk pozycji sprzedaży i wyświetlenie:

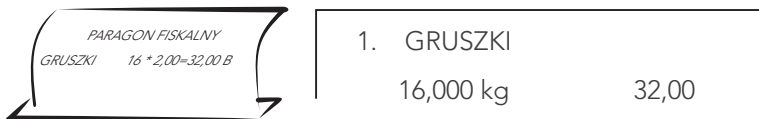

3. Zmienna cena, ilość jednostkowa
-wpisujemy cenę, naciskamy klawisz [CENA], następnie
numer towaru i naciskamy klawisz [zatwierdź].

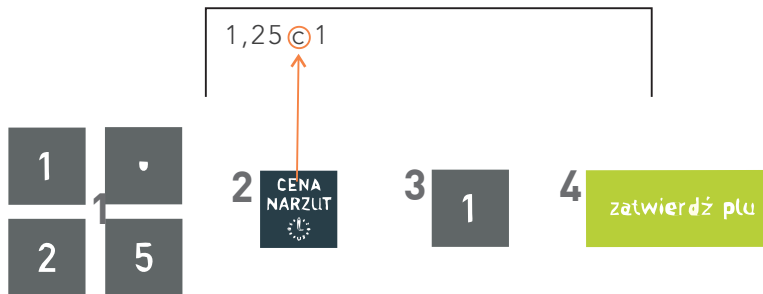

po naciśnięciu klawisza [zatwierdź] następuje wydruk pozycji
sprzedaży i wyświetlenie:

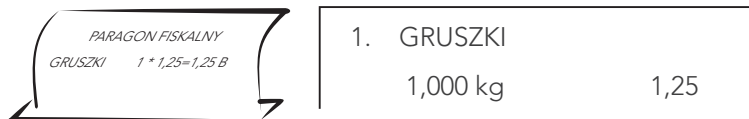

4. Ilość różna od jednostkowej, zmienna cena -wpisujemy ilość, naciskamy klawisz [ILOŚĆ], następnie wpisujemy cenę i naciskamy klawisz [CENA]. Kończymy wpisaniem numeru towaru i naciśnięciem klawisza [zatwierdź].

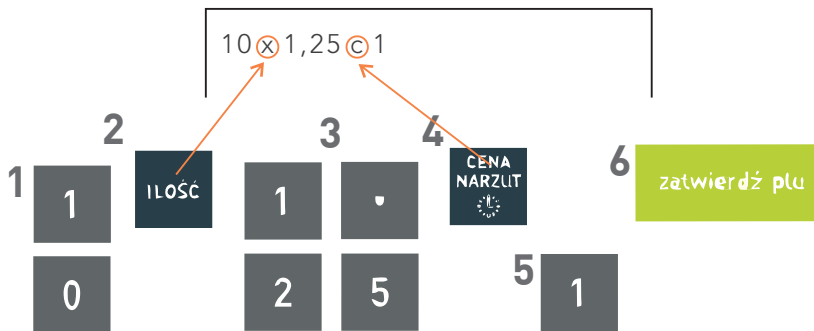

po naciśnięciu klawisza [zatwierdź] następuje wydruk pozycji sprzedaży i wyświetlenie:

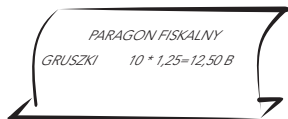

1.	GRUSZKI	
	10,000 kg	12,50

5. Możliwe jest również naciśnięcie klawisza ilość, cena, plu i wprowadzenie odpowiednich cyfr w innej kolejności:
- naciskamy klawisz [ILOŚĆ], wpisujemy ilość, następnie naciskamy klawisz [CENA] i wpisujemy cenę. Kończymy przez naciśnięcie klawisza [plu], wpisanie numeru towaru i naciśnięcie klawisza [zatwierdź].

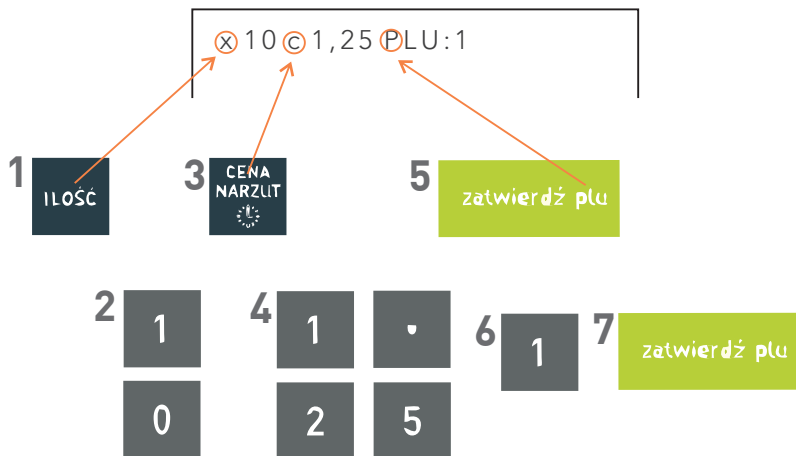

Aby wprowadzić inną cenę lub ilość podczas sprzedaży z klawiszem zdefiniowanym jako towar, należy najpierw wprowadzić cenę lub ilość, a następnie wybrać towar.

tryb ECR

przykład

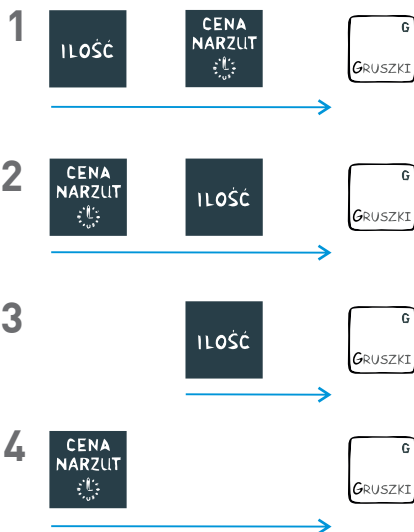

6. SPRZEDAŻ TOWARU Z UŻYCIEM WAGI

tryb komputerowy

1. Wybór i zatwierdzenie towaru.

1 **1** 2 **zatwierdź plu**

00001 GRUSZKI	
1,000 kg	2,00

2. Odczyt z wagi i wydruk pozycji paragonowej.



00001 GRUSZKI	
1,500 kg	3,00

 jeżeli chcemy skorzystać z funkcji doważania, używamy następujących klawiszy

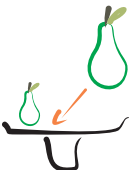
1  2  3 **zatwierdź plu**

7. SPRZEDAŻ Z UŻYCIEM KLAWISZA SZYBKIEJ SPRZEDAŻY

 warunkiem jest zdefiniowanie klawisza jako towar

Po naciśnięciu zdefiniowanego klawisza, towar zostanie wybrany lub sprzedany, a paragon może zostać zamknięty.



00001 GRUSZKI	2,00
1,000 kg	

lub:



PARAGON FISKALNY
GRUSZKI 1 * 2,00 = 2,00 B

lub:



PARAGON FISKALNY
GRUSZKI 1 * 2,00 = 2,00 B
SUMA PLN 2,00

jeżeli cena niezdefiniowana, to należy wprowadzić cenę



00001 GRUSZKI	
PODAJ CENĘ:	2,00

8. KASOWANIE POZYCJI PARAGONOWEJ

1. Kasowanie ostatniej pozycji paragonowej.

1 **CZYŚĆ**

2 **zatwierdź plu**

2. Kasowanie pozycji ze środka paragonu.

- GRUSZKI		
1,000 kg		2,00

1 **CZYŚĆ**

2 **↑**

naciskamy do chwili
pojawienia się pozycji
do skasowania

3. Potwierdzenie skasowania wybranej pozycji paragonowej.

zatwierdź plu

skas. GRUSZKI		
1,000 kg		2,00
SUMA PLN		8,00

4. Następnie możemy kontynuować sprzedaż lub zakończyć paragon.



jeżeli znajdujemy się w podsumie paragonu i chcemy skasować pozycję to

4 P. SUMA PLN	8,00
DO ZAPŁATY	8,00
GOTÓWKA PLN	8,00

1



2



9. ANULOWANIE CAŁEGO PARAGONU

4. GRUSZKI	
1,000 kg	2,00

1 **czyść**

2 **razem**

 jeżeli znajdujemy się w podsumie paragonu to należy najpierw nacisnąć klawisz WYJDŹ

4 P. SUMA PLN	8,00
GOTÓWKA PLN	8,00

WYJDŹ

10. WYMIANA PAPIERU

1 otwórz pokrywę

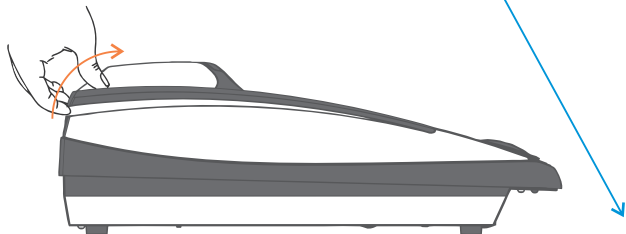

2 połóż rolkę i wsuń papier w szczelinę drukarki

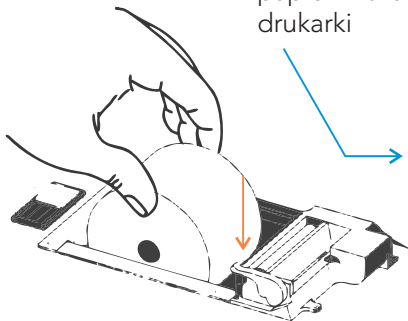

- 3** opuścić dźwignię głowicy termicznej,
a nadmiar wysuniętego papieru
oberwij na krawędzi głowicy
drukarki

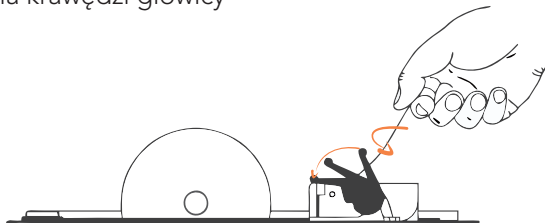

- 4** założyć pokrywę i docisnąć ją w tylnej części
do „zakliknięcia” zaczepu

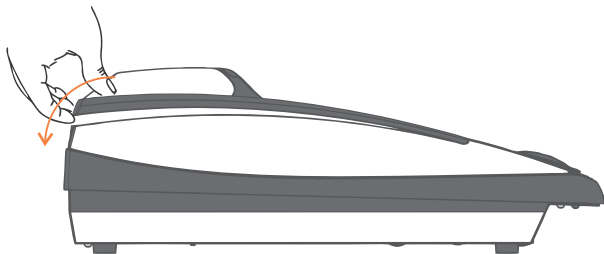

11. ELEKTRONICZNA KOPIA WYDRUKÓW

Wykonywanie kopii jest łatwe, szybkie i bezpieczne. W trakcie zapisu na kartę lub weryfikacji danych można prowadzić normalną sprzedaż.

Sygnalizacja kopii elektronicznej



- normalny stan pracy,
można wystawiać
paragony



- (migający) normalny
stan pracy, karta jest
w trakcie weryfikacji



- brak karty, należy
włożyć kartę właściwą
dla tej kasy



- (migający) normalny stan
pracy, trwa zapis danych
na kartę



- w pamięci podręcznej
oczekują dane do
archiwizacji



- (migający) została
włożona niezainicjowana
karta lub uszkodzona

Zapis na kartę następuje po wykonaniu raportu dobowego, nie wyłączając kasy do czasu zakończenia zapisu (status EJ - kolor zielony).

Aby bezproblemowo korzystać z kopii elektronicznej wystarczy zapewnić aby przez cały czas karta microSD była włożona do kasy.

REGULARNIE WYKONYWAĆ KOPIĘ ZAPASOWĄ PROGRAMEM SDBackup.
(dostępny na płycie CD i pod adresem www.elzab.com.pl/programy)

Stosować TYLKO kartę dostarczoną przez ELZAB S.A.

Sposób wyjmowania karty

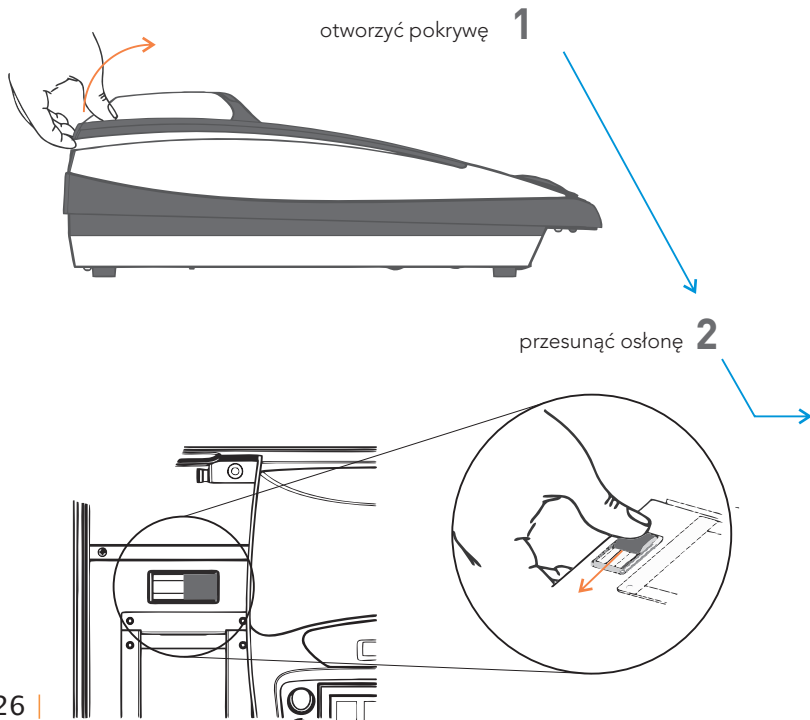



3 nacisnąć kartę do wyczuwalnego kliknięcia i wyciągnąć ją z gniazda

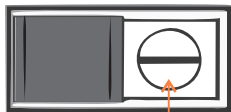

kartę do gniazda kasy, należy włożyć zgodnie z naklejką tzn. stykami karty do góry

NIE WYGINAĆ



NIE MOCZYĆ



NIE UŻYWAĆ KARTY W
INNYCH URZĄDZENIACH



Szczegółowy opis znajduje się w instrukcji obsługi.

SPECYFIKACJA TECHNICZNA KASY

ZASILANIE

	sieciowe
napięcie znamionowe	220 - 230 V
częstotliwość	47 - 63 Hz
pobór mocy	średnio 15 W(max 50W)
z akumulatora zewnętrznego	
napięcie znamionowe/pojemność	12V/2,3Ah
czas pracy bez doładowania	5 godz. pracy

BEZPIECZEŃSTWO

Kasa wykonana jest w I klasie zabezpieczenia przeciwporażeniowego wg PN - EN 60950 - 1:2007

GRANICZNE WARUNKI PRACY

temperatura	5° - 35° C
wilgotność	40 - 80 % (bez kondensacji)

Ostrzeżenie: Urządzenie to jest klasy A. W środowisku mieszkalnym może ono powodować zakłócenia radioelektryczne. W takich przypadkach można żądać od jego użytkownika zastosowania odpowiednich środków zaradczych.

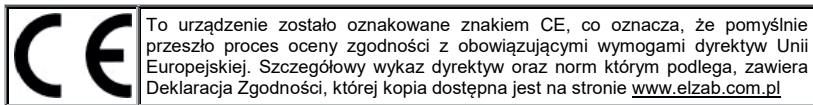

SIEDZIBA:

41 - 813 Zabrze

ul. ELZAB 1

tel. +48 32 37 06 200

fax +48 32 27 22 583

DZIAŁ HANDLOWY:

tel. +48 32 37 06 334

PORADY TECHNICZNE:

Dyżurny specjalista - kasy fiskalne

tel. +48 601 513 823 (godz. 8 - 18)

tel. +48 32 37 06 220 (godz. 8 - 16)

e-mail: help@elzab.com.pl

Dyżurny specjalista - wagi

tel. +48 603 306 316 (godz. 8 - 18)

Partner Handlowy ELZAB