



I N S T R U K C J A O B S Ł U G I

WAGA ELEKTRONICZNA

SM-5100



Edycja 4
02/2015

Instrukcja wydana przez „Yakudo Plus” Sp. z o.o.

Jeśli masz jakieś uwagi lub znalazłeś w tej publikacji jakiegokolwiek błędy, prosimy o kontakt z przedstawicielem DIGI.

YAKUDO PLUS sp. z o.o.

43-100 Tychy

ul. Nad Jeziorem 85

Tel. (32) 218-69-10

Fax.(32) 218-69-15

yakudo@yakudo.eu

Urządzenie oznakowane jest symbolem jak poniżej i jest zgodne z dyrektywą Unii Europejskiej 2002/96/EC.

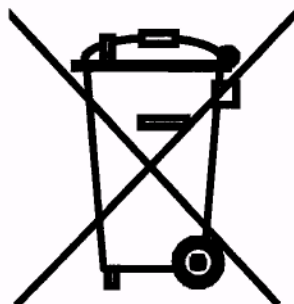

Jeśli urządzenie zostaje wycofane z eksploatacji i kończy się jego przydatność produkcyjna, skontaktuj się z przedstawicielem DIGI w celu bezpiecznej utylizacji, zgodnej z umową kupna i lokalnym ustawodawstwem.

REJESTR ZMIAN

DATA	NR EDYCJI	IMIĘ I NAZWISKO	UWAGI
06.2010	1	Mariusz Kubera	Wydanie pierwsze – dla wersji 2.15
07.2010	2	Mariusz Kubera	Wydanie drugie – uaktualnienie o informacje dotyczące kalibracji wysuwu etykiet.
04.2011	3	Mariusz Kubera	Korekta opisu ustawień zmiany trybu etykieta/paragon. Dodatek B – informacja o prawidłowym położeniu elementów drukarki (pryzmat, zatrzask)
02.2015	4	Mariusz Kubera	Uzupełnienie informacji dotyczących modelu samoobsługowego SM-5100BS

SPIS TREŚCI

1. WPROWADZENIE	7
2. BEZPIECZEŃSTWO	7
3. WIADOMOŚCI OGÓLNE	9
3.1. Parametry wagi	9
3.2. Wymiary poszczególnych modeli	9
3.3. Wyświetlacz - opis	11
3.4. Klawiatura - opis	12
3.5. Klawiatura wagi SM-5100BS	14
4. INSTALACJA WAGI	15
4.1. Przygotowanie do pierwszego uruchomienia	15
4.2. Poziomowanie	16
4.3. Pierwsze włączenie, wyłączenie wagi	16
4.4. Sprawdzenie zerowania	16
4.5. Drukarka	17
4.5.1. Dostęp do drukarki	17
4.5.2. Wymiana etykiet /papieru termicznego– kasetka drukarki	18
4.5.3. Kalibracja wysuwu etykiet	19
4.5.4. Czyszczenie głowicy termicznej	20
5. SPECYFIKACJE – USTAWIENIA PARAMETRÓW	21
5.1. Zmiana trybu	21
5.2. Specyfikacje użytkownika	22
5.3. Wykaz specyfikacji użytkownika	23
5.4. Hasła	33
5.4.1. Ustawianie haseł	33
5.4.2. Używanie haseł	34
5.4.3. Kasowanie plików	35
6. PROGRAMOWANIE	36
6.1. Opis trybu S	36
6.2. Wykaz zbiorów programowalnych	36
6.3. Organizacja struktury sklepu	37
6.4. Dział	37
6.4.1. Programowanie działów	37
6.4.2. Kasowanie działów	38
6.5. Grupa	38
6.5.1. Programowanie grup	38
6.5.2. Kasowanie grup	39
6.6. Programowanie / pomijanie pozycji PLU	39
6.7. Programowanie PLU	40
6.7.1. Programowanie pliku PLU (pozycje ważone)	44
6.7.2. Programowanie pliku PLU (pozycje nieważone)	47
6.7.3. Kopiowanie PLU	50
6.7.4. Kasowanie PLU	51
6.7.5. Przecena i sposób jej wyświetlania	51
6.8. Stan pamięci	52
6.9. Przypisywanie klawiszy	53
6.9.1. Przypisanie PLU	53
6.9.2. Przypisanie funkcji	53
6.9.3. Kasowanie przypisania klawisza	54
6.10. Nazwa sklepu	54
6.10.1. Programowanie nazwy sklepu	55
6.10.2. Kasowanie nazwy sklepu	55

6.11. Reklama – komunikat reklamowy	56
6.11.1. Programowanie reklam	56
6.11.2. Kasowanie reklam	57
6.12. Kasjerzy	57
6.13. Data / czas - programowanie	58
6.14. Informacje dodatkowe	58
6.14.1. Programowanie informacji dodatkowych	59
6.14.2. Kasowanie informacji dodatkowych	59
6.15. Składniki.....	60
6.15.1. Programowanie składników	60
6.15.2. Kasowanie składników.....	61
6.16. Teksty.....	61
6.16.1. Programowanie tekstów	61
6.16.2. Kasowanie tekstów	62
6.17. Format etykiety.....	63
6.17.1. Informacje ogólne	63
6.17.2. Obszar, pozycja i kąt drukowania	64
6.17.3. Wykaz danych i ich typów możliwych do drukowania na etykiecie jednostkowej	65
6.17.4. Wykaz danych i ich typów możliwych do drukowania na etykiecie sumarycznej	66
6.17.5. Charakterystyka typów danych.....	66
6.17.6. Programowanie nowego formatu etykiety.....	66
6.17.7. Kopiowanie formatu etykiety	68
6.17.8. Kasowanie formatu etykiety	69
6.18. Miejsce produkcji.....	69
6.18.1. Programowanie miejsca produkcji	69
6.18.2. Kasowanie miejsca produkcji.....	70
6.19. Upusty – ustawienia urządzenia.....	70
6.20. Logo	70
6.20.1. Przygotowanie do programowania LOGO	71
6.20.2. Wyświetlacz i klawisze funkcyjne przy programowaniu LOGO	71
6.20.3. Metoda programowania LOGO.....	72
6.20.4. Programowanie LOGO	72
6.20.5. Kasowanie LOGO.....	73
6.21. Podatki	73
6.21.1. Programowanie podatków	73
6.21.2. Kasowanie podatków	74
6.22. Napisy sekwencyjne.....	74
6.22.1. Programowanie napisów sekwencyjnych	74
6.22.2. Kasowanie napisów sekwencyjnych.....	75
6.23. Zestaw napisów sekwencyjnych	75
6.23.1. Programowanie zestawów napisów sekwencyjnych.....	75
6.23.2. Włączanie wyświetlania napisów sekwencyjnych	76
6.23.3. Wyłączenie wyświetlania napisów sekwencyjnych	76
6.23.4. Kasowanie zestawu napisów sekwencyjnych	77
6.24. Wprowadzanie znaków ASCII	77
6.25. Wprowadzanie kodu ASCII	78
7. TRYB WAŻENIA	79
7.1. Włączenie, wyłączenie wagi.....	79
7.2. Zerowanie	80
7.3. Tarowanie	80
7.4. Tryb manual / prepack.....	81
7.5. Wywołanie numeru PLU.....	81
7.5.1. Wywołanie PLU poprzez klawisz PLU	82

7.5.2. Wywołanie PLU poprzez klawisz PRESET	82
7.5.3. Automatyczne wywołanie PLU	82
7.6. Operacje typu FIX (stała)	82
7.6.1. Stała tara, klawisz FIX	82
7.6.2. Ustawienie PLU klawiszem FIX	83
7.6.3. Ustawienie ceny jednostkowej klawiszem FIX	83
7.7. Zmiana trybu wydruku etykieta/paragon	84
7.8. Drukowanie etykiet jednostkowych w trybie manual	84
7.8.1. Drukowanie etykiet dla pozycji PLU ważonych	84
7.8.2. Drukowanie etykiet dla pozycji PLU nie-ważonych	85
7.8.3. Drukowanie etykiet dla pozycji nie -PLU	85
7.9. Drukowanie etykiet sumarycznych w trybie manual	86
7.9.1. Transakcja sprzedaży	86
4.5.5.	87
7.9.2. Upust cenowy kwotowy - poprzez klawisz funkcyjny	87
7.9.3. Upust cenowy procentowy - poprzez klawisz funkcyjny	87
7.10. Korekta danych	88
7.10.1. Korekta poprzez usunięcie ostatnich danych	88
7.10.2. Korekta poprzez usunięcie wybranej pozycji	89
8. TRYB RAPORTÓW	90
8.1. Wybór typu raportu	90
8.1.1. Dzienny raport grup	91
8.1.2. Dzienny raport PLU	91
8.1.3. Raport dzienny działu	92
8.1.4. Raport dzienny sprzedaży	93
8.1.5. Raport dzienny 24 godz.	93
8.1.6. Raport dzienny / okresowy ABC	94
8.1.7. Raport dzienny kasjerów	95
8.1.8. Raport dzienny Pre-pack	96
8.1.9. Raport podatku	97
8.1.10. Raport sumaryczny sklepu	97
8.2. Zerowanie raportu dziennego/miesięcznego/okresowego	97
9. KOMUNIKACJA Z PC	99
9.1. Interfejs Ethernet	99
9.1.1. Ustawienia specyfikacji dla komunikacji poprzez Ethernet	99
9.1.2. Ustawienie adresu IP wagi	100
9.1.3. Opis kabla dla komunikacji poprzez Ethernet	100
9.2. Interfejs RS232	101
9.2.1. Ustawienia specyfikacji dla komunikacji poprzez RS232C	101
9.2.2. Opis kabla dla komunikacji poprzez RS232C	102
9.3. Interfejs szuflady kasowej	103
10. LEGALIZACJA – informacje	104
11. DODATEK A – Opis menu	105
12. DODATEK B – Prawidłowa pozycja przyrządu oraz zatrząsku w drukarce etykiet.	109

1. WPROWADZENIE

Materiał zawarty w tym dokumencie jest prawnie zastrzeżony i nie może być zmieniony, powielany oraz kopiowany w całości lub w części bez odpowiedniej pisemnej zgody producenta. Producent nie ponosi żadnej odpowiedzialności za błędy i uszkodzenia wynikłe z nieodpowiedniej interpretacji zawartych w dokumencie procedur. Procedury obsługowe jak i właściwości i cechy urządzenia mogą się różnić w zależności od zastosowanej wersji oprogramowania.

Instrukcja jest skierowana zarówno do użytkowników jak i do obsługi technicznej instalującej i obsługującej urządzenie firmy DIGI. Zapoznanie się z treścią instrukcji obsługi pomoże uniknąć wielu problemów, zwiększyć wydajność produkcji oraz poprawić atrakcyjność oferowanych produktów.

Obsługujący urządzenie powinien w pełni rozumieć zawarte w tej instrukcji zalecenia i procedury.

2. BEZPIECZEŃSTWO

Producent, firma DIGI, nie bierze odpowiedzialności za jakiegokolwiek uszkodzenia lub obrażenia spowodowane w wyniku zaniedbania wywołanego niedokładną znajomością instrukcji lub nieostrożnością podczas instalacji, obsługi lub naprawy urządzenia, które niniejsza instrukcja opisuje.

PAMIĘTAJ

- **Każdy użytkownik obsługujący urządzenie powinien zapoznać się treścią instrukcji i postępować zgodnie z zawartymi w niej wskazówkami. Kadra zarządzająca zobowiązana jest do przeprowadzenia szkolenia odnośnie użytkowania urządzenia.**
- **Nigdy nie należy zmieniać kolejności czynności, których wykonanie opisuje poniższa instrukcja.**
- **Nie zezwala się na jakiegokolwiek modyfikacje urządzenia lub jego części pod groźbą utraty gwarancji**
- **Nie wolno obciążać platformy ważącej masą towaru przekraczającą maksymalne obciążenie.**
- **Ważony produkt powinien zawsze znajdować się centralnie na platformie ważącej. Należy unikać sytuacji, gdy ważony produkt jest umiejscowiony w narożniku platformy.**
- **Naprawy mogą być wykonywane tylko przez wykwalifikowany i przeszkolony personel techniczny.**
- **W razie potrzeby urządzenie należy czyścić lekko wilgotną tkaniną, używając dodatkowo dostępnych na rynku nie agresywnych środków chemicznych. Nie należy stosować rozpuszczalników oraz innych silnych detergentów.**
- **Podczas czyszczenia wagi należy zwrócić szczególną uwagę na plomby i cechy legalizacyjne oraz na tabliczkę znamionową urządzenia. Urządzenie należy czyścić w taki sposób by nie uszkodzić w/w elementów.**
- **Waga powinna być wypoziomowana i ustawiona na równym, stabilnym podłożu.**

**UWAGA!!!**

- **GNIAZDO ZASILAJĄCE POWINNO BYĆ WYPOSAŻONE W BOLEC UZIEMIAJĄCY.**
- **GNIAZDO ZASILAJĄCE POWINNO BYĆ ZAINSTALOWANE BLISKO MIEJSCA PRACY URZĄDZENIA BY ŁATWO MOŻNA BYŁO ODŁĄCZYĆ WTYCZKĘ.**
- **WAGA NIE POWINNA BYĆ ZASILANA Z TEJ SAMEJ LINII ZASILAJĄCEJ, CO INNE URZĄDZENIA DUŻEJ MOCY NP. AGREGATY CHŁODNICZE, PIECE GASTRONOMICZNE, itp.**
- **BEZPIECZNIKI POWINNY BYĆ WYMIENIANE ZAWSZE NA TEGO SAMEGO TYPU I O TAKICH SAMYCH PARAMETRACH.**
- **W PRZYPADKU ZASILANIA Z BATERII NALEŻY ZWRÓCIĆ UWAGĘ NA OZNACZENIE DOTYCZĄCE POLARYZACJI. UŻYWAĆ TYLKO BATERII ZGODNYCH ZE SPECYFIKACJĄ DLA OPISYWANEGO MODELU WAGI.**

3. WIADOMOŚCI OGÓLNE.

3.1. Parametry wagi

PARAMETR	WARTOŚĆ
SPECYFIKACJE PODSTAWOWE	
Nośność (kg):	15 kg (2/5g)
Rozdzielczość przetwornika A/D:	1 / 90,000
Rozdzielczość wyświetlacza:	1 / 3,000
Przetwornik tensometryczny:	Typ: P (HBM)
Typ wyświetlacza:	32 x 202 pełny Dot Matrix LCD z podświetleniem (górnny rząd: 5 x 10 punktów/znak; dolny rząd: 7 x 12 punktów /znak)
Ilość cyfr wyświetlacza:	Tara: 4 cyfry / Masa: 5 cyfr / Cena jednostkowa: 6 cyfr / Należność: 7 cyfr
Zajmowana powierzchnia SM-5100B:	445 x 385 (mm)
Zajmowana powierzchnia SM-5100P:	445 x 385 (mm)
Zajmowana powierzchnia SM-5100EV:	470 x 385 (mm)
Rozmiar szalki:	375 x 290 mm
Ilość klawiszy funkcyjnych:	Model B - 32 / Model P - 56 / Model EV - 56
Masa urządzenia netto (brutto):	
Zasilanie:	230V AC 50/60Hz
Pobór mocy:	Max 40W (0,15A)
Bezpiecznik:	T2A / 250V
Zakres temperatury środowiska pracy:	-10°C ~ 40°C
Wilgotność środowiska pracy:	15-85 % RH (nie skondensowana)

SPECYFIKACJE PRZETWORNIKA A/D

Czułość:	1mV/V
Zakres regulacji zera:	0 ± 5mV
Zakres równowagi zera:	0 ± 0,5mV
Napięcie zasilania L/C:	DC 5V
Prędkość przetwornika:	6 razy na sec.
Rozdzielczość wewnętrzna:	1 / 90,000

3.2. Wymiary poszczególnych modeli

Model B (Bench)

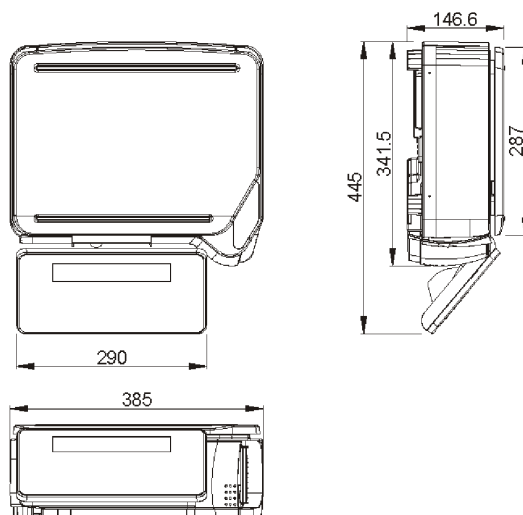

Model (Pole)

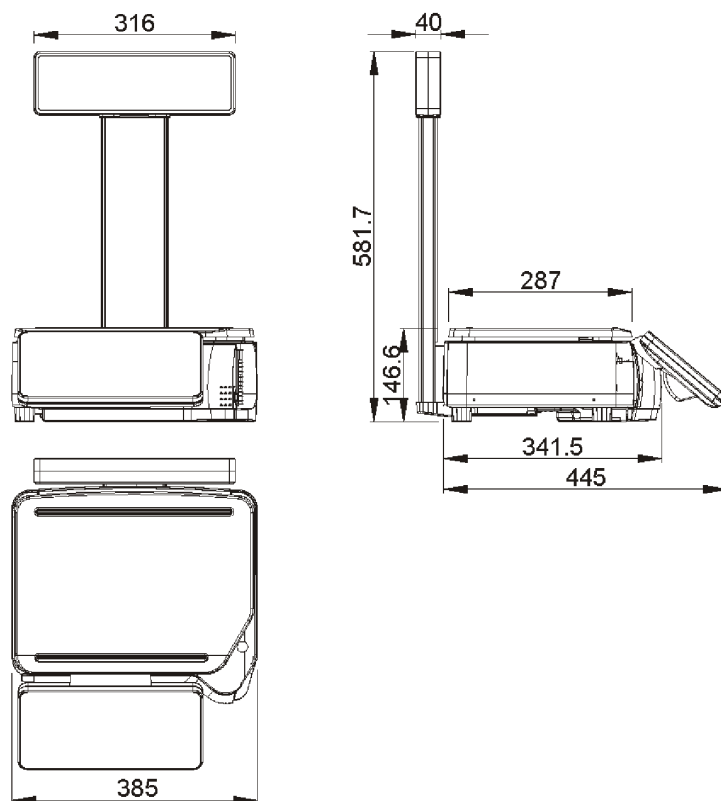

Model EV(Eleveted)

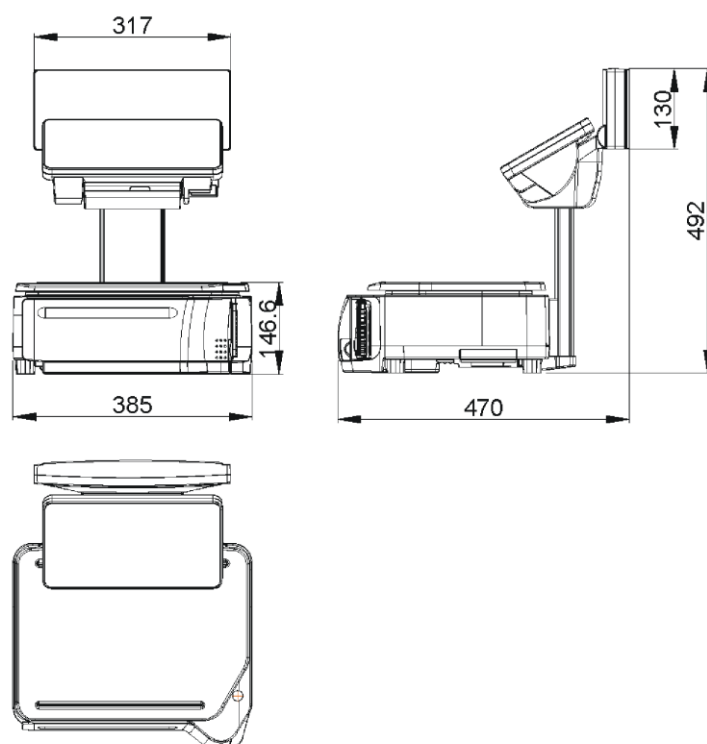

3.3. Wyświetlacz - opis

Waga posiada wyświetlacz 32 x 202 Full Dot Matrix LCD z funkcją podświetlania.











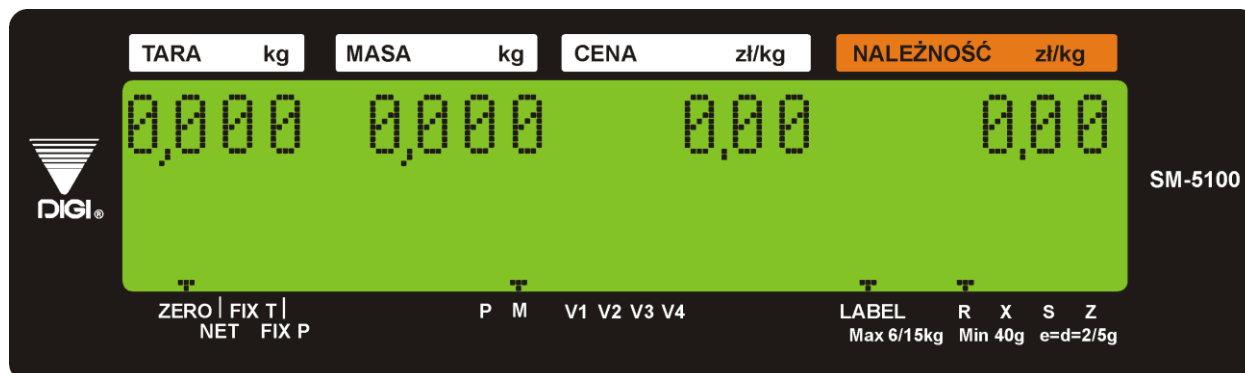











Tabela poniżej opisuje znaczenie wskaźników umieszczonych na wyświetlaczu.

Opis	Znaczenie aktywnego wskaźnika T nad symbolem
ZERO	Stabilność wskazań pomiaru „zera” (szalka nieobciążona).
NET	Wprowadzona tara opakowania (np. tacki, pojemnika, opakowania).
FIX T	Aktywny, gdy masa tary została ustalona.
FIX P	Aktywny, gdy numer PLU lub cena jednostkowa zostały ustalone.
P	Włączony tryb „PREPACK” w trybie ważenia. Znacznik dużych liter w trybie programowania.
M	Włączony tryb „MANUAL” w trybie ważenia.
V1 ~ V4	Aktywny, gdy przeprowadzana jest transakcja dla kasjera.
LABEL	Aktywny, gdy wybrano tryb pracy dla etykiet.
R	Aktywny w trybie ważenia.
X	Aktywny w trybie raportowania.
S	Aktywny w trybie programowania.
Z	Aktywny w trybie zerowania sum i raportów oraz trybie serwisowym.

3.4. Klawiatura - opis

Tabela poniżej opisuje funkcje klawiszy wagi.

Funkcja	Symbol	Opis funkcji klawisza
ON / OFF		Załączanie wyświetlacza wagi.
P1 ~ P56		Klawisze funkcyjne, programowalne. Istnieje możliwość przyporządkowania numeru PLU oraz wartości Tary. W trybie programowania wagi – klawisze znaków.
0 ~ 9		Klawiatura numeryczna (wprowadzanie wartości liczbowych).
TARA		Klawisz ustawiania lub kasowania wartości TARY. Klawisz „NIE” w trybie programowania. Klawisz wydruku testowego towaru w trybie S.
C		Klawisz kasowania błędnie wprowadzonego znaku. Klawisz „TAK” w trybie programowania.
REZERO		Klawisz zerowania pomiaru masy.
AUTO		Przełączanie pomiędzy dwoma trybami pracy: MANUAL (ręczny) oraz PREPACK (automatyczny).
CHANGE		Klawisz obliczania reszty należności. Klawisz wyjścia z ekranów programowania w trybie S.
X		Wprowadzanie ilości dla towarów nieważonych. Wybór programu w trybie S. Wybór typu raportu w trybie X. Wybór danych transakcji w trybie Z.
V1 ~ V4		Sumowanie pozycji dla trybu transakcji.
–		Korekta danych sprzedaży w trybie transakcji.
PLU		Przywołanie numeru PLU w trybie R. Zapamiętanie programowanych danych w trybie S.
FEED		Wysuw testowy etykiety lub papieru paragonowego.
FIX		Potwierdzenie wprowadzenia stałych wartości dla: TARY (FIX T) lub CENY JEDNOSTKOWEJ (FIX P).

MODE		Klawisz wyboru trybu pracy wagi. Dostępnych jest pięć możliwości wybieranych klawiszem MODE: <i>wskaźnik R</i> – tryb ważenia/etykietowania/transakcji <i>wskaźnik X</i> – tryb raportowania <i>wskaźnik S</i> – tryb programowania <i>wskaźnik Z</i> – tryb kasowania danych o sprzedaży <i>wskaźnik X</i> (mrużący lub brak wskaźnika) – tryb haseł
TOTAL		Wydruk etykiety lub paragonu transakcji.
CURSOR LEFT/RIGHT	 oraz 	Klawisze wyboru opcji w trybie programowania lub trybie ustawiania specyfikacji SPEC 141 oraz SPEC 142
CURSOR UP/DOWN	 oraz 	Klawisze zwiększania/zmniejszania wykorzystywane w trybie ustawiania specyfikacji SPEC 141 oraz 142.

Układ klawiatury dla wag typu P oraz EV:

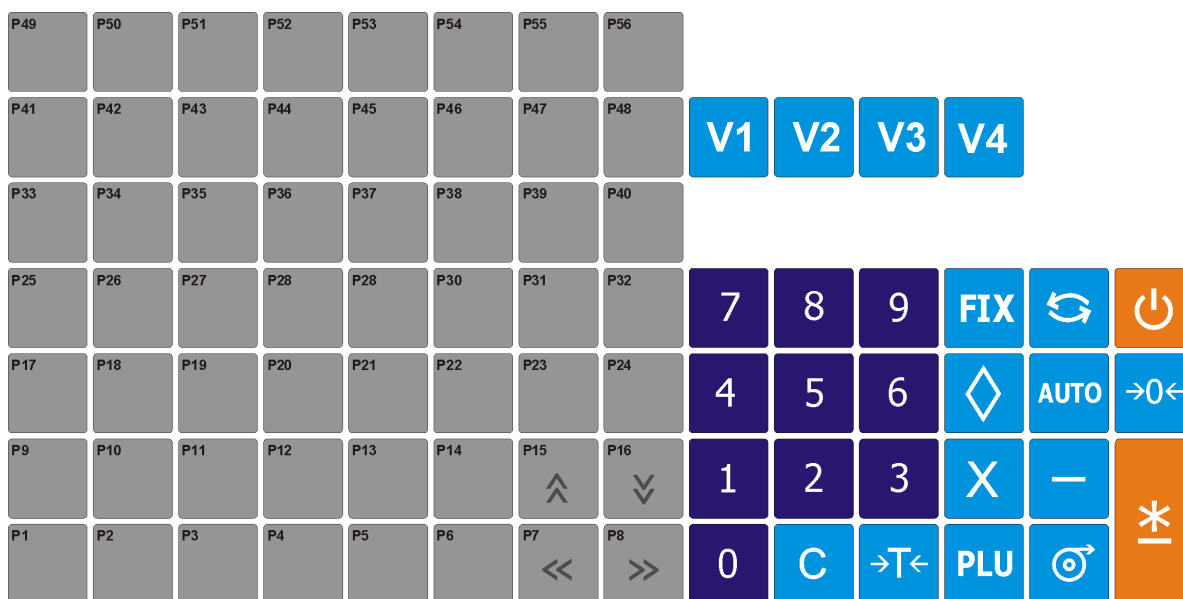

Układ klawiatury dla wag typu B:

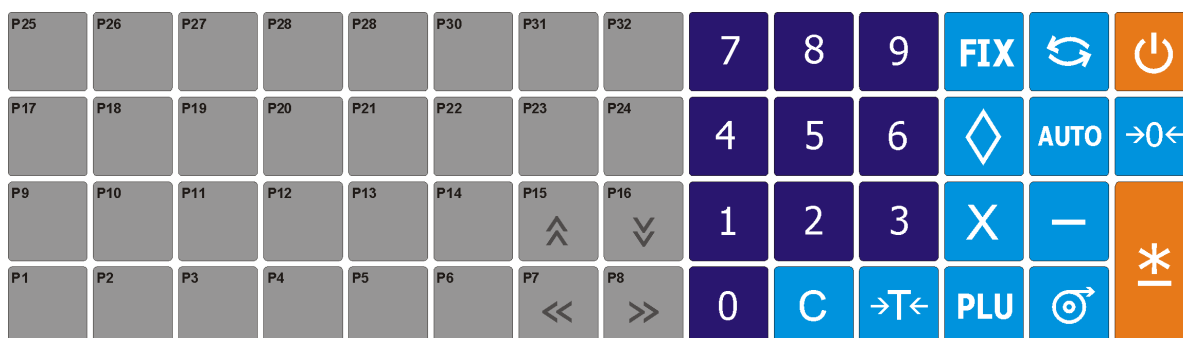

3.5. Klawiatura wagi SM-5100BS

Waga SM-5100 w wersji samoobsługowej (BS) występuje w dwóch wersjach:

- wersja z 72 klawiszami
- wersja ze 120 klawiszami

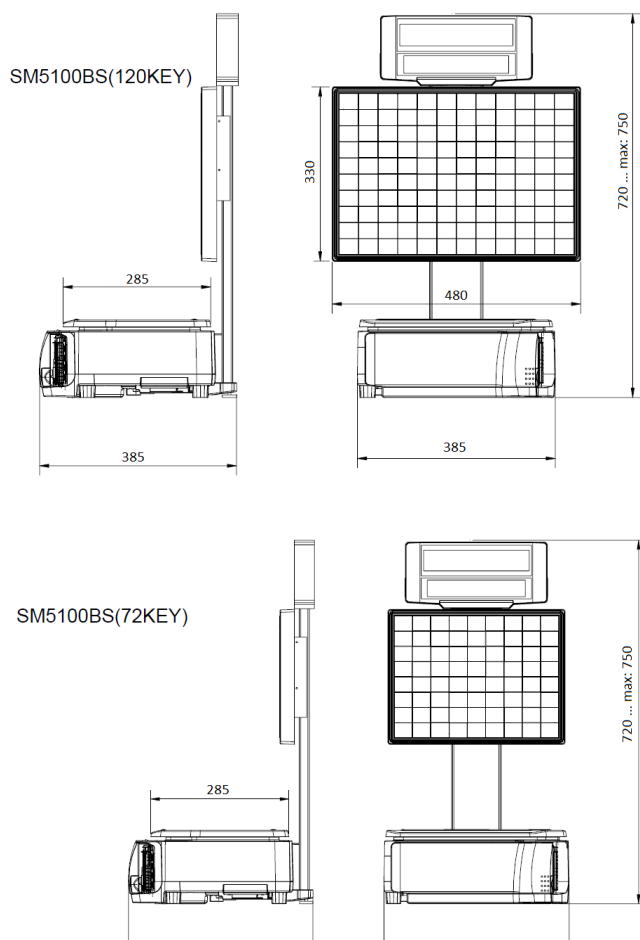

Zdjęcie powyżej (z prawej) przedstawia wagę SM-5100BS w wersji ze 120 klawiszami.

Klawiatura funkcyjna umieszczona jest pod wyświetlaczem i ma nieco zmienioną formę w porównaniu do modeli SM-5100P i SM-5100B



PAMIĘTAJ!!!

W trybie operacyjnym (pracy) klawiatura funkcyjna w modelu SM-5100BS powinna być zablokowana. Blokada klawiatury następuje po równoczesnym naciśnięciu klawisza

[REZERO] $\rightarrow 0 \leftarrow$ + [CHANGE] \diamond , a odblokowanie [REZERO] $\rightarrow 0 \leftarrow$ + [X] X.

4. INSTALACJA WAGI

4.1. Przygotowanie do pierwszego uruchomienia

Przed pierwszym uruchomieniem wagi SM-5100 (model P oraz EV) należy zamontować wysięgnik z wyświetlaczem (model P) lub wysięgnik z wyświetlaczem oraz klawiaturą (model EV). Podczas instalacji należy zwrócić szczególną uwagę na przewody sygnałowe biegnące pod czarną osłoną z tworzywa sztucznego.

Do przykręcenia wysięgnika służą cztery śruby M5x8 (Imbus).

Do przykręcenia zaślepki dolnej – dwa wkręty M4x7.

Kolejność czynności.

1. Osadzić wysięgnik na dwóch wspornikach znajdujących się po stronie obudowy wagi.
2. Podłączyć przewód sygnałowy wyświetlacza (oraz klawiatury dla wagi EV).
3. Przykręcić wysięgnik do obudowy wagi (4 śruby M5x8) – rys. 1
4. Wsunąć czarną (dłuższą) maskownicę tylnej części wysięgnika w szyny prowadzące.
5. Zamknąć i przykręcić (2 wkręty M4x7) dolną zaślepkę wysięgnika – rys. 2



Rys. 1



Rys. 2

Waga SM-5100 EV wyposażona jest w dodatkową, piątą nóżkę, którą należy zamontować w otworze pomiędzy gniazdami wkrętów M4x7 (rys.2).



PAMIĘTAJ

Podczas wykonywania kolejnych czynności należy zwrócić szczególną uwagę na prawidłowe ułożenie przewodów biegnących poprzez elementy wysięgnika wagi.

4.2. Poziomowanie

Przed uruchomieniem wagi należy sprawdzić jej ustawienie względem poziomu. W tym celu należy sprawdzić wskaźnik poziomu znajdujący się z prawej strony szalki wagi. W przypadku, gdy pęcherzyk powietrza znajduje się poza zaznaczonym czerwonym kątkiem należy dokręcając lub odkręcając nóżki wagi ustawić jej poziom. Waga znajduje się w prawidłowej poziomej pozycji, gdy pęcherzyk powietrza znajduje się centralnie w zaznaczonym kątku.

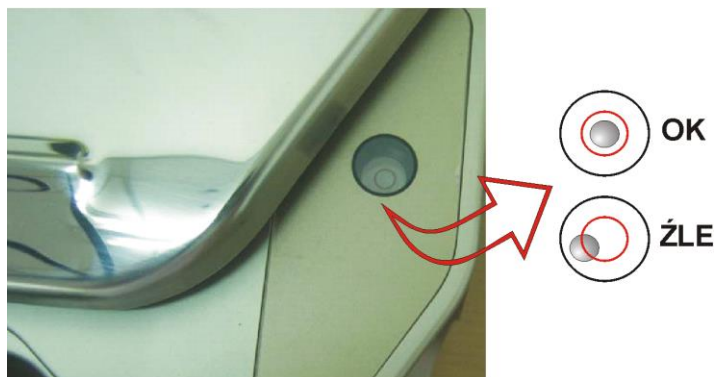

4.3. Pierwsze włączenie, wyłączenie wagi

Waga jest zasilana prądem zmiennym o napięciu 230V.

Po podłączeniu wtyku zasilającego do gniazda i po naciśnięciu klawisza ZAŁ./WYŁ. umieszczonego od spodu obudowy (lewa strona) waga wyświetli numer wersji oprogramowania oraz uruchomiony zostanie krótki test wyświetlacza. Podczas testu zostają sprawdzone podzespoły i ich gotowość do działania.

Jeśli wynik testu jest pozytywny wyświetlacz powinien w polu [MASA kg] wskazywać wartość zerową (kg).

W celu wyłączenia wyświetlacza należy nacisnąć klawisz ON/OFF



Aby wyłączyć zasilanie urządzenia należy użyć wyłącznika znajdującego się od spodu po lewej stronie obudowy.

Pełne rozłączenie następuje po wyjęciu wtyczki z gniazda zasilającego (230V).



PAMIĘTAJ !!!

Podczas włączania wagi szalka powinna być pusta, w przeciwnym przypadku waga nie przejdzie pozytywnie testu, a na wyświetlaczu w polu [MASAkg] zamiast wartości 0,000

4.4. Sprawdzenie zerowania

Osoba obsługująca urządzenie powinna wykonać procedurę zerowania wagi z nieobciążoną szalką przed każdym ważeniem.

Zerowanie ma na celu ustawienie tzw. „ZERA” wagi a tym samym uniknięcie przekłamań, które w wyniku błędnych wskazań już przy nieobciążonej szalce powodują również przekłamanie wyniku ważenia.



PAMIĘTAJ !!!

Przed rozpoczęciem ważenia (tarowania) na wyświetlaczu w polu masa powinna być wartość 0,000

Przykłady niewłaściwego stosowania procedury zerowania:

Operacja	Stan wyświetlacza: MASA kg	Wskaźniki		U W A G I
		→0←	NET	
Położ na szalce produkt o masie np. 60g	0,060			Proces zerowania wskazań masy
Naciśnij przycisk zerowania 	88888			
	0,000	T		
Zdejmij produkt z szalki	-0,060			Wskazanie masy po zerowaniu z nieobciążoną szalką

*) dane przykładowe dla wagi o zakresie ważenia max=15 kg

**)waga nie zezwala na wyzerowanie szalki z przekroczonym zakresem obciążenia

4.5. Drukarka

4.5.1. Dostęp do drukarki

Drukarka w wadze SM5100 znajduje się w korpusie obudowy wagi (*patrz zdjęcie obok*) Etykieta wysuwana jest z prawej strony drukarki w miejscu oznaczonym strzałką

Aby uzyskać dostęp do wnętrza drukarki (wymiana etykiet, czyszczenie głowicy) naciśnij chromowany przycisk zamka (*patrz zdjęcie poniżej po lewej*) i pociągnij delikatnie krawędź drukarki w kierunku do siebie w kierunku wskazanym przez czerwoną strzałkę (*patrz zdjęcie po prawej*).

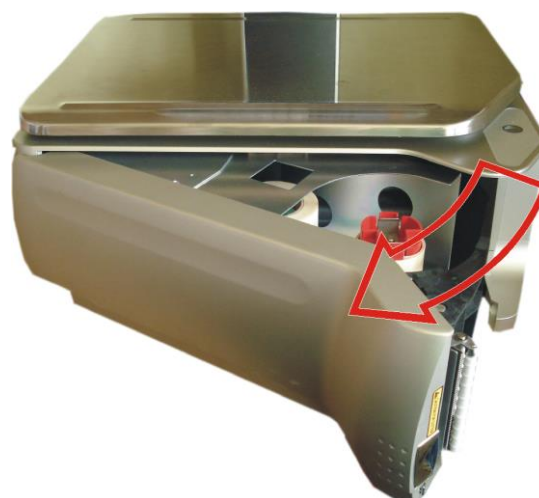

4.5.2. Wymiana etykiet /papieru termicznego– kasetka drukarki

Przed przystąpieniem do wymiany (zmiany) etykiet należy wysunąć z szuflady kasetkę drukarki. W tym celu delikatnie trzymając za bazę kasetki pociągnij ją w kierunku wskazanym na zdjęciu poniżej i wyciągnij na zewnątrz szuflady. Zdjęcie poniżej przedstawia główne elementy kasetki.

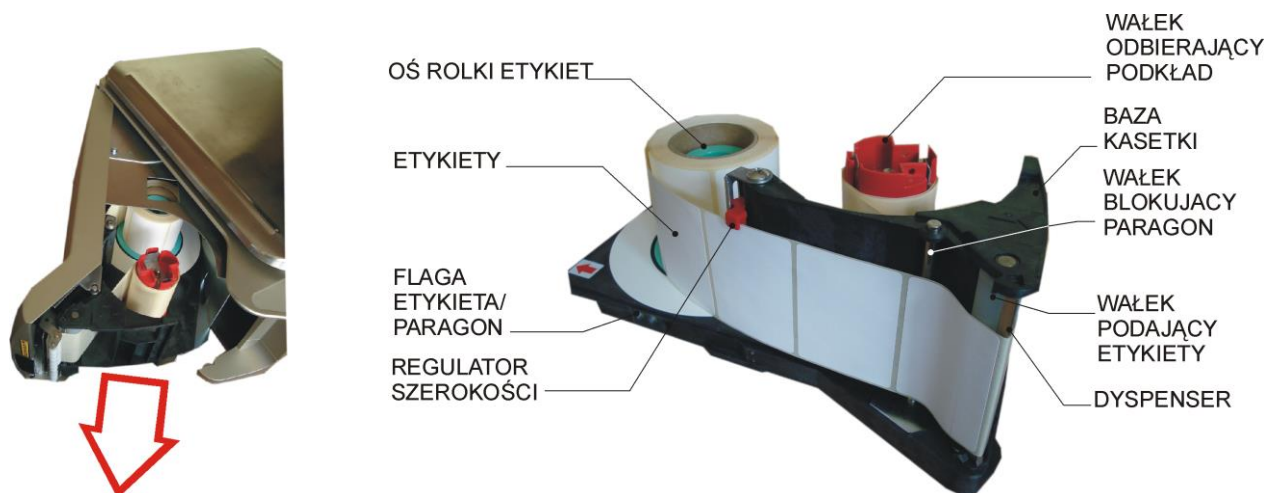

Aby wymienić rolkę z etykietami należy:

- 1 Usun papierowy podkład oraz pustą gilzę z osi rolki etykiet.
- 2 Załóż rolkę etykiet w taki sposób by odwijająca się taśma z etykietami był zwrócona w stronę na zewnątrz kasetki (patrz zdjęcie powyżej)
- 3 Odklej z końca taśmy 3-4 etykiety a koniec papierowego podkładu umieść pod „piórami” wałka odbierającego podkład.
- 4 Ustaw regulator szerokości w taki sposób by blokował on możliwość przesunięcia się taśmy z etykietami w górę.
- 5 Wstaw kasetkę do szuflady drukarki i zamknij szufladę.
(Poprawne prowadzenie taśmy z etykietami i papieru dla paragonów przedstawia rys. obok)
- 6 Naciśnij klawisz [WYSUW]  by sprawdzić poprawność wysuwu i jakość wydruku testowego (patrz na rys.obok)

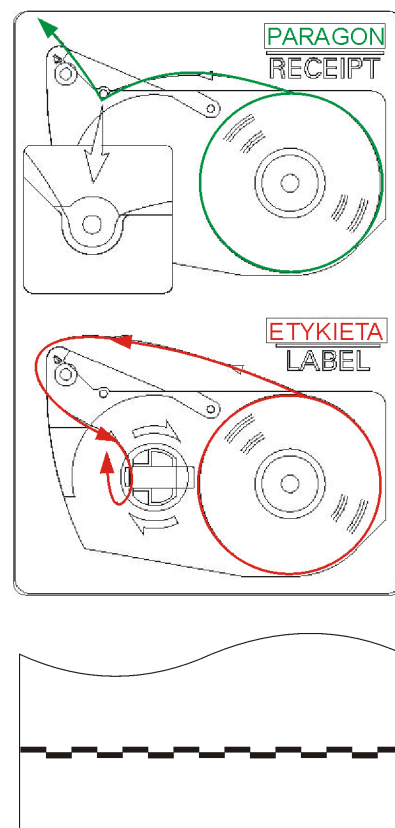
**Pamiętaj!!!**

Wydruk testowy umożliwia wzrokową kontrolę poprawności działania głowicy termicznej na jej pełnej szerokości. W przypadku słabej jakości wydruku lub widocznych przerw należy przed kontaktem z autoryzowanym serwisem wykonać czyszczenie głowicy termicznej wykorzystując zestaw znajdujący się na wyposażeniu wagi.

4.5.3. Kalibracja wysuwu etykiet

**Pamiętaj!!!**

W przypadku stosowania etykiet o różnych rozmiarach, każdorazowo po zmianie na rolkę z etykietami innego rozmiaru należy przeprowadzić kalibrację wysuwu etykiet.

Kalibrację wysuwu etykiety możemy przeprowadzić dwoma metodami.

Metoda 1: Po zmianie rolki na inny rozmiar

Operacja	Wygląd wyświetlacza wagi (pola):				Opis
	Tara	Masa	Cena	Należność	
	0.000	0.000	0.00	0.00	Tryb ważenia, zaświecony znacznik R
	Z1.0	ZEROWANIE	SPRZ	DZIE	Wejście do trybu Z
Nacisnąć klawisze: (w ciągu 3 sekund).	GAP	PFD	0.0	1.9	Wejście do trybu kalibracji
	GAP	PFD	0,5	1,6	Wartości 0,5 oraz 1,6 są wartościami przykładowymi dla nowej rolki etykiet
	Z1.0	ZEROWANIE	SPRZ	DZIE	Zatwierdzenie odczytanych z czujnika wartości dla założonej rolki etykiet
		HAS X	0	USTAW	Wejście z trybu zerowania sum do trybu haseł, brak znacznika **
	0.000	0.000	0.00	0.00	Powrót do trybu ważenia, zaświecony znacznik R.

Metoda 2: Przed założeniem nowej rolki etykiet (pusta kasetka)

Operacja	Wygląd wyświetlacza wagi (pola):				Opis
	Tara	Masa	Cena	Należność	
	0.000	0.000	0.00	0.00	Tryb ważenia, zaświecony znacznik R. KASETKA MUSI BYĆ PUSTA A GŁOWICA TERMICZNA ZAMKNIĘTA
	E1		KONIEC	ETYKIET	Pierwsza próba wysuwu etykiet zakończona komunikatem E ₁ KONIEC ETYKIET
	E1		KONIEC	ETYKIET	Druga próba wysuwu etykiet zakończona komunikatem E ₁ KONIEC ETYKIET
	0.000	0.000	0.00	0.00	Kalibracja zakończona. Załóż etykiety i wykonaj wysuw.

4.5.4. Czyszczenie głowicy termicznej

**UWAGA!!!**

- Przed przystąpieniem do czyszczenia należy wyłączyć zasilanie wagi.
- Po odłączeniu zasilania odczekaj parę minut w celu ostygnięcia głowicy termicznej.
- Do czyszczenia zabrania się stosować ostro zakończonych narzędzi typu, noże, wkrętki, itp., gdyż mogą one w mechaniczny sposób uszkodzić powierzchnię głowicy termicznej.
- Do czyszczenia należy stosować miękką tkaninę nasączoną alkoholem izopropylowym (izopropanol) lub spirytusem spożywczym.

W przypadku stwierdzenia problemów jakością drukowania etykiet, należy wykonać następujące kroki:

- 1 Wyłączyć zasilanie wagi (wyłącznik ON/OFF w pozycję OFF)
 - 2 Otworzyć szufladę drukarki oraz wysunąć na zewnątrz kasetkę
 - 3 Sprawdzić i w razie potrzeby przeczyszczyć powierzchnię roboczą głowicy termicznej (patrz zdjęcie wnętrza szuflady poniżej)
- Czyszczenie należy przeprowadzić w taki sposób, aby rozpuścić zapieczone na powierzchni głowicy zanieczyszczenia.

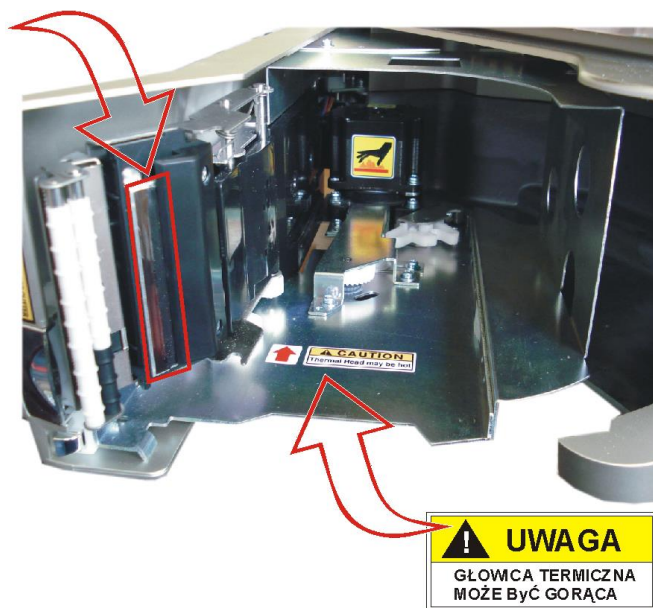
**Pamiętaj!!!**

Wydruk testowy umożliwia wzrokową kontrolę poprawności działania głowicy termicznej na jej pełnej szerokości. W przypadku słabej jakości wydruku lub widocznych przerw należy przed kontaktem z autoryzowanym serwisem wykonać czyszczenie głowicy termicznej wykorzystując zestaw znajdujący się na wyposażeniu wagi.

W przypadku pytań lub wątpliwości skontaktuj się z autoryzowanym punktem serwisowym YAKUDO PLUS.

5. SPECYFIKACJE – USTAWIENIA PARAMETRÓW

5.1. Zmiana trybu

Waga po włączeniu zgłasza się gotowością do pracy w trybie sprzedaży **R**. Wyświetlacz wagi wygląda jak obok. Aby przejść do trybu raportów **X** naciśnij wciągu 3 sekund dwa razy klawisz zmiany trybu.



Wyświetlacz w trybie X wygląda jak obok

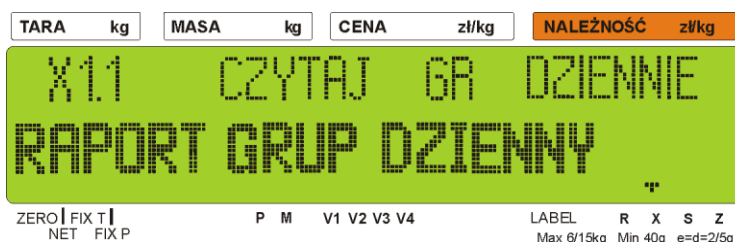
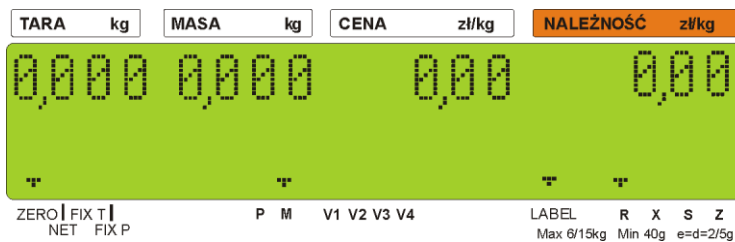

Aby przejść do trybu S naciśnij klawisz zmiany trybu

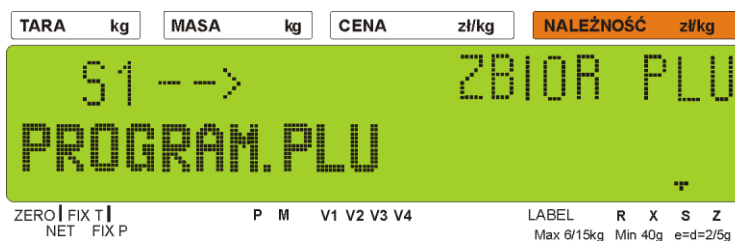

Aby przejść do trybu Z naciśnij klawisz zmiany trybu

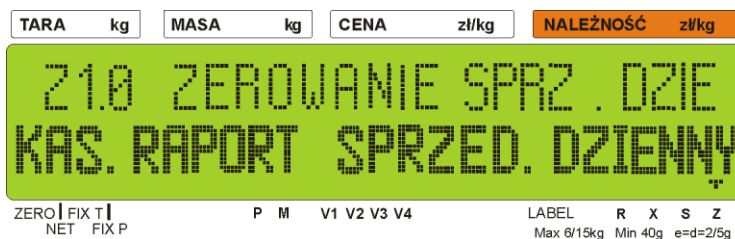



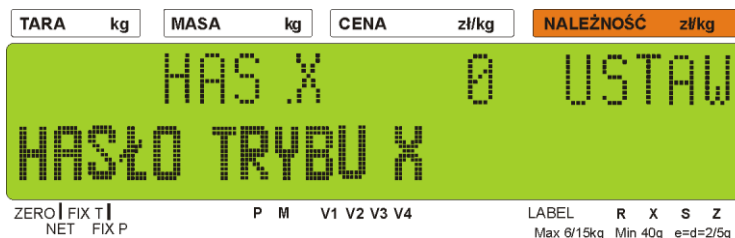



Aby przejść do trybu Hasł naciśnij klawisz zmiany trybu



Pamiętaj!!!

W dalszej części instrukcji opisywane procedury przedstawiane będą w formie tabeli.

Dla porównania procedurę zmiany trybu pracy wagi opisuje tabela (*patrz następna strona*).







Operacja	Wygląd wyświetlacza wagi (pola):				Opis
	Tara	Masa	Cena	Należność	
	0.000	0.000	0.00	0.00	Tryb ważenia, zaświecony znacznik R
Nacisnąć klawisze:   (w ciągu 3 sekund).	X1.1	CZYTAJ	GR	DZIENN	Wejście z trybu ważenia do trybu raportowania, zaświecony znacznik X. *
	SI	→		ZBIOR PLU	Wejście z trybu raportowania do trybu programowania, zaświecony znacznik S.
	Z1.0	ZEROWANIE	SPRZ	DZIE	Wejście z trybu programowania do trybu zerowania sum, zaświecony znacznik Z.
		HAS X	0	USTAW	Wejście z trybu zerowania sum do trybu haseł, brak znacznika **
	0.000	0.000	0.00	0.00	Powrót do trybu ważenia, zaświecony znacznik R.

*) drugie naciśnięcie klawisza TRYB musi nastąpić w ciągu 3 sekund po pierwszym

**) opcja dostępna, jeśli ustawiono specyfikację wagi (SPEC64 na 0 lub 2).

5.2. Specyfikacje użytkownika

Tabela poniżej przedstawia opis procedury ustawiania specyfikacji.

Działania na klawiaturze	Wyświetlacz				UWAGA
	TARA	kg	zł/kg	zł	
	Z1.0	ZEROWANIE	SPRZ.	DZIE	Tryb Z. Wskaźnik ustawiony na Z.
 0 <		SPO00	XXX	XXX	Naciśnij klawisze [1][4][1] podczas wciśniętego [Rezero].
		SPO01	XXX	XXX	Klawisz [↓] zwiększa numer specyfikacji, ale nie aktualizuje jej.
		SPO00	XXX	XXX	Klawisz [↑] zmniejsza numer specyfikacji, ale nie aktualizuje jej.
1 7 X		SPO00 SPO17	017 XXX	XXX XXX	Skok do specyfikacji o podanym numerze.
		SPO17	XXX	XXX	[>>] klawisz wyboru danych SPEC Przesunięcie kursora w prawo.
		SPO17	XXX	XXX	[<<] klawisz wyboru danych SPEC Przesunięcie kursora w lewo.
1 *		SPO17 SPO18	001 XXX	XXX XXX	
		SPO18	000	XXX	Usunięcie wybranych danych.
	Z1.0	ZEROWANIE	SPRZ.	DZIE	Zapisanie zaktualizowanych specyfikacji i powrót do trybu Z.

5.3. Wykaz specyfikacji użytkownika

SPEC 00	TYP KODU KRESKOWEGO DLA ETYKIETY TOWARU			
	0	F1F2 CCCCC XCD XXXX CD	13	F1X2 CCCCCC XXXX CD
	1	F2 CCCCCC XCD XXXX CD	14	F1F2 CCCC XCD XXXXX CD
	2	F1F2 CCCCC 0 XXXX CD	15	F2 CCCCC XCD XXXXX CD
	3	F1F2 CCCCCC XXXX CD	16	F1F2 CCC XXXXXXXX CD
	4	F1F2 CCCCC XXXXX CD	17	F1F2 CC XXXXXXXX CD
	5	F2 CCCCCC XXXXX CD	18	CCC WWW P P P P CD
	6	F2 CCCCC XXXXXX CD	19	No Barcode
	7	F1F2 CCCCCCCCC CD #1	20	F1F2 CCCCC PCD XXXX CD
		1.1.1.3 F1F2 CCCC XXXXXX CD		1.1.1.5
	9	F1F2 CCCCC CD #2		
	10	F2 CC XXXX CD #3		
	11	No Barcode		
	12	F1X2 CCCCC XCD XXXX CD		
SPEC 01	PRAWA STRONA KODU KRESKOWEGO ETYKIETY TOWARU			
	0	Ilość	4	Oryginalna cena
	1	Należność	5	Masa / ilość
	2	Masa	6	Cena jednostkowa
	3	User Programmable #	7	Cena jednostkowa po obniżce.
SPEC 02	DANE PRAWEJ STRONY NALEŻNOŚCI DLA KODU KRESKOWEGO ETYKIETY TOWARU			
	0	Należność przed podatkiem	1	Należność po podatku
SPEC 03	DOMYŚLNA WARTOŚĆ FLAGI F1&F2 KODU KRESKOWEGO TOWARU (13 CYFROWY KOD NON-PLU)			
	Wprowadzamy wartości z przedziału od 0 do 99			
SPEC 04	DOMYŚLNA WARTOŚĆ FLAGI F1&F2 KODU KRESKOWEGO TOWARU (13 CYFROWY KOD PLU)			
	Wprowadzamy wartości z przedziału od 0 do 99			
SPEC 05	DOMYŚLNA WARTOŚĆ FLAGI F2 KODU KRESKOWEGO TOWARU (8 CYFROWY KOD NON-PLU)			
	Wprowadzamy wartości z przedziału od 0 do 9			
SPEC 06	DOMYŚLNA WARTOŚĆ FLAG F1 & F2 KODU KRESKOWEGO TOWARU (8 CYFROWY KOD PLU)			
	Wprowadzamy wartości z przedziału od 0 do 99			
SPEC 07	TYP KODU KRESKOWEGO DLA ETYKIETY SUMARYCZNEJ			
	0	F1F2 CCCCC XCD XXXX CD	12	F1X2 CCCCC XCD XXXX CD
	1	F2 CCCCCC XCD XXXX CD	13	F1X2 CCCCCC XXXX CD
	2	F1F2 CCCCC 0 XXXX CD	14	F1F2 CCCC XCD XXXXX CD
	3	F1F2 CCCCCC XXXX CD	15	F2 CCCCC XCD XXXXX CD
	4	F1F2 CCCCC XXXXX CD	16	F1F2 CCC XXXXXXXX CD
	5	F2 CCCCCC XXXXX CD	17	F1F2 CC XXXXXXXX CD
	6	F2 CCCCC XXXXXX CD	18	CCC WWW P P P P CD
	7	F1F2 CCCCCCCCC CD #1	19	No Barcode
	8	F1F2 CCCC XXXXXX CD	20	F1F2 CCCC PCD XXXX CD
	9	F1F2 CCCC CD #2		
	11	No Barcode		

SPEC 08	LEWA STRONA KODU KRESKOWEGO ETYKIETY SUMARYCZNEJ					
	0	Numer wagi	3	Numer kasjera		
	1	Ostatni kod towaru	4	Stały numer		
	2	Numer paragonu				
SPEC 09	STAŁA WARTOŚĆ DANYCH LEWEJ STRONY KODU KRESKOWEGO ETYKIETY SUMARYCZNEJ					
	Wprowadzamy wartości z przedziału od 0 do 9 999 999 999					
SPEC 10	DOMYŚLNA WARTOŚĆ FLAG F0 & F1 & F2 KODU ETYKIETY SUMARYCZNEJ					
	Wprowadzamy wartości z przedziału od 0 do 999					
SPEC 11	PRAWA STRONA DANYCH KODU ETYKIETY SUMARYCZNEJ					
	0	Ilość	1	Należność	2	Masa
SPEC 12	DRUKOWANIE SUMARYCZNEGO KODU KRESKOWEGO NA PARAGONIE					
	0	Nie	1	Tak		
SPEC 14	POZYCJA DRUKOWANIA NAPISÓW REKLAMOWYCH					
	0	Pierwsza linia	2	Powyżej		
	1	Poniżej	3	Nie używane		
SPEC 16	WYJŚCIE Z TRYBU OBLICZANIA RESZTY PO OKREŚLONYM CZASIE					
	0	Nie	3	10 sekundy		
	1	3 sekundy	4	15 sekundy		
	2	6 sekundy				
SPEC 17	UKŁAD DRUKOWANIA DATY					
	0	MM/DD/RR	2	RR/MM/DD		
	1	DD/MM/RR	3	Nie używany		
SPEC 18	1 LUB 2 LINIE NAZWY TOWARU NA PARAGONIE					
	0	2 linie	2	Nie drukować		
	1	1 linia				
SPEC 19	DRUKOWANIE ETYKIET KŁAWISZEM KASJERA					
	0	Nie drukowane	2	Drukowane bez sumowania		
	1	Drukowane z sumowaniem				
SPEC 20	DRUKOWANIE ETYKIETY SUMARYCZNEJ					
	0	Nie drukowane	1	Drukowane		
SPEC 21	NAZWA OPERATORA NA ETYKIECIE I PARAGONIE					
	0	Tylko kod	1	Nazwa		
SPEC 23	RĘCZNE WPROWADZANIE CENY JEDNOSTKOWEJ DLA OPERACJI DODAWANIA I DRUKOWANIA					
	0	Dozwolone	1	Zabronione		
SPEC 24	DOMYŚLNY FORMAT ETYKIETY DLA ETYKIETY TOWARU					
	0	T1	(A)	12	S	(T7)
	1	T2	(B)	13	A	(T8)
	2	T3	(C)	14	B	(T9)
	3	T4	(U2)	15	C	(T10)
	4	T5	(U3)	16	F1	(F1)
	5	T6	(U4)	17	F2	(F2)
	6	T7	(U5)	18	F3	(F3)
	7	T8	(U6)	19	F4	(F4)
	8	T9	(U7)	20	F5	(F5)
	9	T10	(U8)	21	F6	(F6)
	10	T11	(T5)	22	F7	(F7)

SPEC 25	DOMYŚLNY FORMAT ETYKIETY DLA ETYKIETY SUMARYCZNEJ					
	0	T1	(A)	12	S	(T7)
	1	T2	(B)	13	A	(T8)
	2	T3	(C)	14	B	(T9)
	3	T4	(U2)	15	C	(T10)
	4	T5	(U3)	16	F1	(F1)
	5	T6	(U4)	17	F2	(F2)
	6	T7	(U5)	18	F3	(F3)
	7	T8	(U6)	19	F4	(F4)
	8	T9	(U7)	20	F5	(F5)
	9	T10	(U8)	21	F6	(F6)
	10	T11	(T5)	22	F7	(F7)
SPEC 26	NAZWA SKLEPU NA ETYKIECIE					
	0	Nie drukowane		1	Drukowane	
SPEC 27	KONIECZNOŚĆ WPROWADZANIA TARY PRZED ETYKIETOWANIEM					
	0	Zabronione		1	Dozwolone	
SPEC 28	CZUJNIK WYDRUKOWANEJ ETYKIETY W TRYBIE PRE-PACK					
	0	Zabronione		1	Dozwolone	
SPEC 29	WYDRUK CIĄGŁY W TRYBIE PRE-PACK					
	0	Zabronione		1	Dozwolone	
SPEC 33	FUNKCJA KOREKTY „ON SPOT”					
	0	Dozwolone		1	Zabronione	
SPEC 35	FUNKCJA KOREKTY „MOVE BACK”					
	0	Dozwolone		1	Zabronione	
SPEC 37	INTENSYWNOŚĆ DRUKOWANIA DLA ETYKIETY					
	0	Niska		2	Średnio-wysoka	
	1	Średnia		3	Wysoka	
SPEC 38	INTENSYWNOŚĆ DRUKOWANIA DLA PARAGONU					
	0	Niska		2	Średnio-wysoka	
	1	Średnia		3	Wysoka	
SPEC 39	METODA WYWOŁANIA PLU					
	0	Ręczna		2	Opóźnienie	
	1	Automatyczna				
SPEC 40	ILOŚĆ CYFR NR PLU DLA WYWOŁANIA AUTOMATYCZNEGO\WYWOŁANIA OPÓŹNIENIA					
	0	3 cyfry / 0.5 sekundy		2	5 cyfr / 1.5 sekundy	
	1	4 cyfry / 1.0 sekunda		3	6 cyfr / 2.0 sekundy	
SPEC 41	CENA JEDNOSTKOWA TOWARU WAŻONEGO = CENA JEDNOSTKOWA TOWARU NIEWAŻONEGO I VICE VERSA					
	0	Dozwolone		1	Zabronione	
SPEC 42	MOŻLIWOŚĆ ZMIANY CENY JEDNOSTKOWEJ TOWARU					
	0	Dozwolone		1	Zabronione	
SPEC 43	MATERIAŁ DO WYDRUKU NAPISÓW REKLAMOWYCH					
	0	Papier termiczny		1	Etykieta	
SPEC 44	MOŻLIWOŚĆ NADPISYWANIA TARY					
	0	Dozwolone		1	Zabronione	

SPEC 45	DRUKOWANIE ETYKIETY TOWARU			
	0	Dozwolone	1	Zabronione
SPEC 46	DOMYŚLNY NUMER NAZWY SKLEPU DLA ETYKIETY			
	Proszę wprowadzić wartość z zakresu 0 do 32			
SPEC 47	DOMYŚLNY NUMER NAZWY SKLEPU DLA PARAGONU			
	Proszę wprowadzić wartość z zakresu 0 do 32			
SPEC 48	NUMER WAGI			
	Proszę wprowadzić wartość z zakresu 0 do 999 999			
SPEC 49	TYP INTERFEJSU CLIENT/SERVER			
	0	Brak interfejsu	3	Nie używany
	1	Ethernet (Coaxial Cable)	4	4-Lines (RS-485)
	2	Ethernet (Twisted Pairs)		
SPEC 50	USTAWIENIA CLIENT/SERVER			
	0	Client	2	Backup Server
	1	Server / Workstation		
SPEC 51	LEWA STRONA KODU KRESKOWEGO ETYKIETY SUMARYCZNEJ			
	0	1 200 bps	4	19 200 bps
	1	2 400 bps	5	38 400 bps
	2	4 800 bps	6	76 800 bps
	3	9 600 bps		
SPEC 52	DŁUGOŚĆ SŁOWA DANYCH DLA SIO (RS232C PORT)			
	0	7 bitów	1	8 bitów
SPEC 53	BIT PARZYSTOŚCI DLA SIO (RS232C PORT)			
	0	Brak	2	Parzysty
	1	Nieparzysty		
SPEC 54	BIT STOPU DLA SIO (RS232C PORT)			
	0	1 bit	1	2 bity
SPEC 64	TRYB HASEŁ			
	0	Dozwolone	2	Dozwolone wielokrotne hasło
	1	Zabronione		
SPEC 65	DRUKOWANIE RAPORTU W DZIENNYM I OKRESOWYM KASOWANIU SUM			
	0	Zabronione	1	Dozwolone
SPEC 67	FUNKCJA KŁAWISZA „ADVERTISEMENT”			
	0	Dozwolone	1	Zabronione
SPEC 68	FUNKCJA KŁAWISZA “FIXED TOTAL PRICE DISCOUNT”			
	0	Dozwolone	1	Zabronione
SPEC 69	FUNKCJA KŁAWISZA “TOTAL PRICE PERCENTAGE DISCOUNT”			
	0	Dozwolone	1	Zabronione
SPEC 70	FUNKCJA KŁAWISZA „FIXED UNIT PRICE”			
	0	Dozwolone	1	Zabronione
SPEC 71	FUNKCJA KŁAWISZA “FIXED UNIT PRICE PERCENTAGE”			
	0	Dozwolone	1	Zabronione
SPEC 77	FUNKCJA KŁAWISZA „PRICE CHANGE”			
	0	Dozwolone	1	Zabronione

SPEC 78	FUNKCJA KŁAWISZA „REFUND ITEM”			
	0	Dozwolone	1	Zabronione
SPEC 82	DRUKOWANIE MIEJSCA PRODUKCJI NA ETYKIECIE			
	0	Dozwolone	1	Zabronione
SPEC 83	WYBÓR METODY OZNACZANIA PRZECENY			
	0	Brak przeceny	2	Należność
	1	Cena jednostkowa	3	Cena & Należność
SPEC 84	FUNKCJA KŁAWISZA „SUB-TOTAL”			
	0	Dozwolone	1	Zabronione
SPEC 85	FUNKCJA KŁAWISZA „GRAND-TOTAL”			
	0	Dozwolone	1	Zabronione
SPEC 87	TYP ETYKIET			
	0	Z przerwą	1	Bez przerwy
SPEC 90	FUNKCJA PRZEKREŚLANIA PODSUMY			
	0	Brak przekreślenia	1	Przekreślenie
SPEC 91	SZYBKOŚĆ DRUKOWANIA DLA PARAGONU			
	0	Wolna	2	Wysoka
	1	Normalna		
SPEC 92	SZYBKOŚĆ DRUKOWANIA DLA ETYKIETY			
	0	Wolna	2	Wysoka
	1	Normalnie		
	DOKŁADNOŚĆ DRUKOWANIA DLA ETYKIETY			
	0	Pojedyncza	2	Nie używana
	1	Podwójna		
SPEC 93	DRUKOWANIE DRUGIEGO PARAGONU			
	0	Nie drukowane	3	Opóźnienie 3 sek.
	1	Ciągły wydruk	4	Wybór przez użytkownika
	2	Opóźnienie 1 sek.		
SPEC 94	POZYCJA SYMBOLU WALUTY			
	0	Przed należnością	1	Po należnością
SPEC 96	NAPIS REKLAMOWY NA WSZYSTKICH ETYKIETACH			
	0	Zabronione	1	Dozwolone
SPEC 97	RĘCZNE DRUKOWANIE W TRYBIE PRE-PACK DLA TOWARÓW WAŻONYCH			
	0	Zabronione	1	Dozwolone
SPEC 98	MOŻLIWOŚĆ DRUKOWANIA ILOŚCI I JEDNOSTKI DLA TOWARÓW NIE WAŻONYCH W TRYBIE MANUAL			
	0	Dozwolone	1	Zabronione
SPEC 101	UKRYWANIE ZERA DLA DATY I CZASU			
	0	Wyłączone	1	Włączone
SPEC 104	METODA ZAOKRĄGLANIA NALEŻNOŚCI			
	0	Zaokrąglanie	2	Przycinanie w górę
	1	Przycinanie w dół		
SPEC 105	FUNKCJA KŁAWISZA „FIXED TOTAL PRICE MARKDOWN”			
	0	Dozwolone	1	Zabronione

SPEC 106	FUNKCJA KLAWISZA „TOTAL PRICE PERCENTAGE MARKDOWN”			
	0	Dozwolone	1	Zabronione
SPEC 107	FUNKCJA KLAWISZA „FIXED UNIT PRICE MARKDOWN”			
	0	Dozwolone	1	Zabronione
SPEC 108	FUNKCJA KLAWISZA „FIXED UNIT PRICE PERCENTAGE MARKDOWN”			
	0	Dozwolone	1	Zabronione
SPEC 109	ŹRÓDŁO DLA OBLICZANIA DATY SELL-BY-DATE (SPRZEDAŻ DO DNIA)			
	0	Czas rzeczywisty zegara wagi	1	Data pakowania
SPEC 112	DOMYŚLNY NUMER DRUKOWANYCH INFORMACJI DODATKOWYCH NA PARAGONIE			
	Proszę wprowadzić wartość z zakresu 0 do 16			
SPEC 113	STATUS LOGO DLA ETYKIETY			
	0	Nie drukowane	3	Logo 3
	1	Logo 1	4	Logo 4
	2	Logo 2		
SPEC 119	SYMBOL JEDNOSTKI DRUKOWANY NA PARAGONIE			
	0	Zależnie od programowania PLU	2	Nie drukowane
	1	Japońskie pcs		
SPEC 120	UKRYWANIE ZER W DRUKOWANYM NUMERZE PLU			
	0	Brak ukrywania zer	1	Ukrywanie zer
SPEC 124	CENA JEDNOSTKOWA PLU PO PRZECENIE			
	0	Cena jedn. po przecenie	1	Kwota przeceny ceny jedn.
SPEC 125	POZYCJA INFORMACJI DODATKOWYCH NA PARAGONIE			
	0	Dół paragonu	1	Góra paragonu
SPEC 131	DRUKOWANIE USTAWIONEJ ILOŚCI W TRYBIE MANUAL			
	0	Nie	1	Tak
SPEC 135	NUMER PORTU [IP ADDRESS] (Używane gdy wybrano interfejs Ethernet)			
	Proszę wprowadzić wartość z zakresu 1 do 255			
SPEC 136	SPOSÓB OBSŁUGI WAGI SAMOOLSŁUGOWEJ			
	0	Jedno naciśnięcie klawisza	1	Dwa naciśnięcia klawisza
SPEC 137	CENTROWANIE POLA SKŁADNIKÓW			
	0	Tak	1	Nie
SPEC 138	TRWAŁA ZMIANA CENY LUB PRZECENY			
	0	Brak aktualizacji w PLU	1	Aktualizacja w PLU
SPEC 141	FORMAT ROKU			
	0	YY	1	YYYY
SPEC 142	DRUKOWANIE DATY SPRZEDAŻY WIĘKSZEJ NIŻ 90 DNI			
	0	Zabronione	1	Dozwolone
SPEC 171	TRYB EURO			
	0	Wyłączony	1	Włączony
SPEC 176	CZAS PRZECENY W DZIENNYM RAPORCIE			
	0	Nie	1	Tak

SPEC 178	CENA JEDNOSTKOWA ZAPISYWANA DO PLU	0 Nie	1 Tak
SPEC 179	CZARNY POZYCJONER DLA CZUJNIKA ETYKIET	0 Etykieta standardowa z przerwą	1 Czarny pozycjoner
SPEC 180	GRUPA NAPISÓW SEKWENCYJNYCH	0 Wyłączony	1 Włączony
SPEC 182	ROZMIAR CZCIONKI DLA DANYCH KODU KRESKOWEGO	0 Duże	1 Małe
SPEC 183	KASOWANIE PLU Z WYŚWIETLACZA PO 3 MINUTACH	0 Nie	1 Tak
SPEC 186	DRUKOWANIE CENY I MASY JEDN. NA ETYKIECIE	0 Nie drukować	1 Drukować
SPEC 191	DOMYŚLNY KOD TOWARU = NUMER PLU	0 Nie	1 Tak
SPEC 194	ADRES IP DLA SERWERA	Proszę wprowadzić wartość z zakresu 1 do 254	
SPEC 197	FORMAT DRUKOWANIA MIESIĘCY	0 Numer 1 2 alfabet	2 3 alfabet
SPEC 202	DRUKOWANIE ETYKIETY TOWARU PRZY PRZEKROCZENIU DANYCH KODU KRESKOWEGO	0 Drukowanie	1 Brak wydruku
SPEC 203	POZIOMY KLAWIATURY FUNKCYJNEJ	0 1 poziomy 1 3 poziomy przez przełączanie klawiszem	2 3 poziomy przez klawisz SHIFT
SPEC 215	CENTROWANIE (WIADOMOŚCI SPECJALNYCH)	0 Tak	1 Nie
SPEC 217	DOMYŚLNY FORMAT ETYKIETY 2 DLA POZYCJI DRUKOWANIA	0 Nieużywane 1 F1 2 F2 3 F3 4 F4	5 F5 6 F6 7 F7 8 F8
SPEC 219	KASOWANIE DANYCH NUMERYCZNYCH	0 3 sec 1 5 sec	2 Wyłączone
SPEC 222	OTWIERANIE SZUFLADY BEZ TRANSAKCJI	0 Zabronione	1 Dozwolone
SPEC 228	Individual PLU Total Transaction	0 Zabronione	1 Dozwolone
SPEC 230	AUTOMATYCZNY WYDRUK PO WYWOŁANIU PLU	0 Nie	1 Tak
SPEC 231	ZEROWA CENA JEDNOSTKOWA I NADPISYWANIE CENY JEDNOSTKOWEJ	0 Zabronione	1 Dozwolone

SPEC 232	WYSUW DLA ETYKIET BEZ PRZERWY			
	0	Nie	1	Tak
SPEC 233	FORMAT CZASU			
	0	24 Hours	1	12 Hours (AM/PM)
SPEC 234	KOD KRESKOWY ETYKIETY SUBTOTAL I GRANDTOTAL			
	0	Na bazie etykiety towaru	1	Na bazie etykiety sumarycznej
SPEC 235	MASKOWANIE OSTATNIEJ CYFRY KONTROLNEJ KODU KRESKOWEGO			
	0	Nie	1	Tak
SPEC 238	JEDNOSTKA FREE FORMAT DLA FIS3000			
	0	Mm	2	Punkty SM-25
	1	Punkty		
SPEC 239	KLAWISZ FUNKCYJNY ZAPŁATY CZEKIEM LUB KARTĄ KREDYTOWĄ			
	0	Zabronione	1	Dozwolone
SPEC 247	DRUKOWANIE DATY PAKOWANIA			
	0	Tryb manual i prepack	2	Tryb Prepack
	1	Tryb Manual	3	Nie drukowane
SPEC 248	DRUKOWANIE DATY SPRZEDAŻY			
	0	Tryb manual i prepack	2	Tryb Prepack
	1	Tryb Manual	3	Nie drukowane
SPEC 249	DRUKOWANIE DATY PRZYDATNOŚCI			
	0	Tryb manual i prepack	2	Tryb Prepack
	1	Tryb Manual	3	Nie drukowane
SPEC 250	CENTROWANIE NAZWY SKLEPU NA ETYKIECIE			
	0	Nie	1	Tak
SPEC 251	NAZWA SKLEPU NA PARAGONIE			
	0	Na górze	1	Na dole
SPEC 258	ETYKIETOWANIE WOŁOWINY			
	0	Nie	1	Tak
SPEC 260	ETYKIETOWANIE WOŁOWINY: DRUKOWANIE KRAJU			
	0	Kod	1	Nazwa
SPEC 272	NUMER REFERENCYJNY			
	0	Kod	1	Data
SPEC 277	RZECZYWISTY CZAS PRZECHOWYWANIA DANYCH W BUFORZE			
	0	Brak	4	5 dni
	1	2 dni	5	6 dni
	2	3 dni	6	7 dni
	3	4 dni	7	Nieograniczony
SPEC 278	WYSZUKANIE RAPORTU			
	0	Zablokowane	3	Przez datę i numer referencji
	1	Przez numer referencji	4	Przez datę i numer PLU
	2	Przez numer PLU		
SPEC 284	OTWIERANIE SZUFLADY PODCZAS PŁAT. „CREDIT”			
	0	Dozwolone	1	Zabronione







SPEC 286	WYMUSZANIE PRZYJĘTEJ KWOTY ZAPŁATY			
	0	Nie	1	Tak
SPEC 287	WYMUSZANIE UŻYCIA KŁAWISZA „CHANGE”			
	0	Nie	1	Tak
SPEC 291	Gap Value In-feed Operation			
	0	Dozwolone	1	Zabronione
SPEC 301	DRUKOWANIE PARAGONU PO SUMOWANIU			
	0	Tak	1	Nie
SPEC 316	RAPORT PREPACK W RĘCZNYM RAPORCIE SPRZEDAŻY			
	0	Tak	1	Nie
SPEC 331	DOMYŚLNY KOD ITF DLA KODU KRESKOWEGO			
	0	Wyłączone	1	Włączone
SPEC 400	FUNKCJA AUTOMATYCZNEGO WYŁĄCZANIA			
	0	Zabronione	3	30 Minut
	1	3 Minuty	4	1 Godzina
	2	10 Minut	5	3 Godziny
SPEC 401	POTWIERDZENIE RTS/CTS DLA RS-232C			
	0	On	1	Off
SPEC 402	Reset Receipt consecutive Number after Reset Report			
	0	Nie	1	Tak
SPEC 403	WYŚWIETLANIE NUMERU KASJERA W TRYBIE SPRZEDAŻY			
	0	Dozwolone	1	Zabronione
SPEC 404	KŁAWISZE KASJERÓW			
	0	4 klawisze	2	6 klawiszy
	1	5 klawiszy	3	7 klawiszy
SPEC 405	PRIORYTET WYDRUKU NAZWY SKLEPU ORAZ WIADOMOŚCI SPECJALNEJ NA PARAGONIE			
	0	Priorytet dla nazwy sklepu.	1	Priorytet dla wiadomości specjalnej.
SPEC 406	CENTROWANIE NAZWY SKLEPU NA PARAGONIE			
	0	Dozwolone	1	Zabronione
SPEC 407	CENTROWANIE WIADOMOŚCI DODATKOWYCH NA PARAGONIE			
	0	Dozwolone	1	Zabronione
SPEC 408	One or Two Touch for Receipt Printing in AMT/TEND			
	0	One otuch	1	Two otuch
SPEC 409	DRUKOWANIE NUMERU PLU NA PARAGONIE			
	0	Zabronione	1	Dozwolone
SPEC 410	Sale Item Estry metod			
	0	Total	1	Item
SPEC 411	Default Vender Transaction by Print Key			
	0	Dozwolone	1	Zabronione
SPEC 412	DRUKOWANIE LINII KONTROLNEJ			
	0	Drukuj	1	Nie drukuj



SPEC 413	DATA WAŻNOŚCI LICZONA OD:	
	0 Bieżącej daty	1 Daty pakowania
SPEC 414	In-Store Barcode for Barcode Scanner Enter	
	0 F1F2 CCCCC TTTT CD	5 F1F2 CCCCC XCD TTTT CD
	1 F1F2 CCCCC TTTT CD	6 F1F2 CCCC XCD TTTT CD
	2 F1F2 CCCC TTTT CD	7 F1F2 CCCCC PCD TTTT CD
	3 F1F2 CCC TTTT CD	8 F1F2 CCCCC 0 TTTT CD
	4 F1F2 CC TTTT CD	
SPEC 415	Non-PLU Item Enter by Barcode Scanner	
	0 Dozwolone	1 Zabronione
SPEC 416	SKANER KODÓW KRESKOWYCH	
	0 Dozwolone	1 Zabronione
SPEC 417	CENTROWANIE NAZWY ARTYKUŁU NA ETYKIECIE	
	0 Dozwolone	1 Zabronione
SPEC 418	FUNKCJA SYNCHRONIZACJI DANYCH MASY	
	0 Dozwolone	1 Zabronione
SPEC 419	OTWIERANIE SZUFLADY PO WYDRUKOWANIU ETYKIETY	
	0 Dozwolone	1 Zabronione
SPEC 420	DRUKOWANIE SUMY: GRAND TOTAL W PAR. SPRZED.	
	0 Dozwolone	1 Zabronione
SPEC 421	STRUKTURA RAPORTU	
	0 Dane parag.	2 Dane parag. oraz Dane etyk.
	1 Dane etyk.	
SPEC 422	SYMBOL WALUTY DLA KWOTY ŁĄCZNEJ NA PARAGONIE	
	0 Nie drukuj	2 Po
	1 Przed	
SPEC 423	DRUKOWANIE SUMY POZYCJI NA PARAGONIE	
	0 Dozwolone	1 Zabronione
SPEC 424	SUMAR. KOD KRESKOWY NA PARAG. DLA SUMY W DRUGIEJ WALUCIE	
	0 Dozwolone	1 Zabronione
SPEC 425	DRUKUJ DRUGĄ WALUTĘ NA PARAGONIE	
	0 Dozwolone	1 Zabronione
SPEC 426	DRUKUJ MASĘ TARY, GDY CENA JEDNOSTKOWA WYNOŚI 0	
	0 Dozwolone	1 Zabronione
SPEC 427	Eliminate Cash Line on Receipt when No change Operation	
	0 Dozwolone	1 Zabronione
SPEC 428	DRUKOWANIE LISTY PODATKÓW NA PARAGONIE	
	0 Dozwolone	1 Zabronione
SPEC 429	WYŚWIETLANIE CENY JEDN. DLA TOWARÓW NIEWAŻONYCH	
	0 Kolumna należności.	1 Kolumna ceny jedn.
SPEC 430	Items on PLU / Main Group / Dept / Tax Report	
	0 Registered Items	1 All Items
SPEC 431	WYKLUCZANIE DANYCH KASJERA NA RAPORCIE SPRZEDAŻY	
	0 Dozwolone	1 Zabronione

SPEC 432	ROZMIAR CZCIONKI DLA NAZWY TOWARU NA PARAGONIE			
	0 Standard	2	Największa	
	1 Większa			
SPEC 433	WARUNKI DODATKOWEGO ZAOKRĄGLANIA			
	0 Dozwolone	1	Zabronione	
SPEC 434	TYP KODU EAN DLA TOWARU			
	0 Typ EAN	2	User Programmable	
	1 TYP ITF			
SPEC 435	TYP KODU EAN DLA SUMY			
	0 Typ EAN	1	TYP ITF	
SPEC 436	In-Store Barcode Type for Barcode Scanner Enter			
	0 EAN Type	1	ITF Type	
SPEC 437	DRUKOWANIE ZAOKRĄGLENIA DLA PARAGONU			
	0 Dozwolone	1	Zabronione	
SPEC 438	DRUKOWANIE PODSUMY DLA PARAGONU			
	0 Dozwolone	1	Zabronione	
SPEC 439	IMPULS OTWARCIA SZUFLADY			
	0 20ms (wartość domyślna)	3	200ms	
	1 50ms	4	300ms	
	2 100ms	5	400ms	
SPEC 440	FUNKCJA HASŁA TRYBU R.			
	0 Inhibit	2	Power On & Password R Key	
	1 Password R Key			













5.4. Hasła

5.4.1. Ustawianie haseł

Działanie operatora	Wyświetlacz				UWAGA
	TARA	kg	zł/kg	zł	
	ZI.O	RESET	SALES	DAILY	Tryb Z. Wskaźnik ustawiony na Z.
		HAS .X	XXXX	USTAW	Wyświetlenie hasła dla trybu X. XXXX: poprzednie hasło. 0: nieustawione 1~4 bity są załączone, Kontrolka X miga
 		HAS .X	1234	USTAW	Ustawienie hasła 1234 dla trybu X. Wciśnięcie klawisza [*] powoduje zapisanie hasła dla trybu X. Kontrolka S miga.
		HAS .S	XXXX	USTAW	
		HAS .Z	XXXX	USTAW	Wyświetlenie hasła dla trybu Z. Kontrolka Z miga.
		HAS .Z	33	USTAW	Skasowanie hasła dla trybu Z.







		HAS . Z	0	USTAW	
		HAS . P	XXXX	USTAW	Wyświetlenie hasła dla trybu haseł. Kontrolki R X S Z migają.
		HAS . P	IIII	USTAW	Ustawienie hasła 1111 dla trybu HAS. Kontrolki R X S Z migają
	0.000	0.000	0.00	0.00	Powrót do trybu R po ustawieniu hasła.

5.4.2. Używanie haseł

Działania operatora	Wyświetlacz				UWAGA
	TARA	kg	zł/kg	zł	
	0.000	0.000	0.00	0.00	Tryb ważenia. Kontrolka R załączona.
 (w okresie 3 sekund)		WPISZ	HAS .X		Potrzebne hasło dla trybu X. Kontrolka X załączona.
 		WPISZ WPISZ	HAS .X HAS .X	****	Nieprawidłowe hasło Powtórz.
 	XII	WPISZ CZYTAJ	HAS .X WIAD	**** DZIENNIE	Poprawne hasło. Wejście do trybu X.
	SI	→	ZBIOR	PLU	Wejście do trybu S. Kontrolka S załączona.
		WPISZ	HAS .Z		Potrzebne hasło dla trybu Z. Kontrolka Z załączona.
 	ZI.O	WPISZ ZEROWANIE	HAS .Z SPRZ.	** DZIE	Poprawne hasło. Wejście do trybu Z
		WPISZ	HAS .P		Potrzebne hasło dla trybu HAS.
 		WPISZ HAS X	HAS .P 1234	**** USTAW	Poprawne hasło. Wejście do trybu HAS

	0.000	0.000	0.00	0.00	Powrót do trybu ważenia. Kontrolka R załączona.
---	-------	-------	------	------	--

5.4.3. Kasowanie plików

Działania operatora	Wyświetlacz				UWAGA
	TARA	Kg	zł/kg	zł	
	ZI.0	ZEROWANIE	SPRZ.	DZIE	Tryb Z. Wskaźnik ustawiony na Z.
		CZYSC	ZBIOR	PLU	Plik PLU.
		CZYSC	DANE	OBSLUGI	Dane obsługi.
		CZYSC	ZBIOR	RAPORTOW	Pliki raportów..
		CZYSC	DANE	PAMIECI	Wszystkie pliki z pamięci.
		CZYSC	DANE	Y-C N-T	[C]czyszczenie danych,[T] wyjście.
	ZI.0	ZEROWANIE	SPRZ.	DZIE	Powrót do trybu Z.

6. PROGRAMOWANIE

6.1. Opis trybu S

Aby uzyskać dostęp do trybu programowania należy w krótkim czasie (2-3 sekundy) nacisnąć klawisz 3 razy klawisz zmiany trybu:



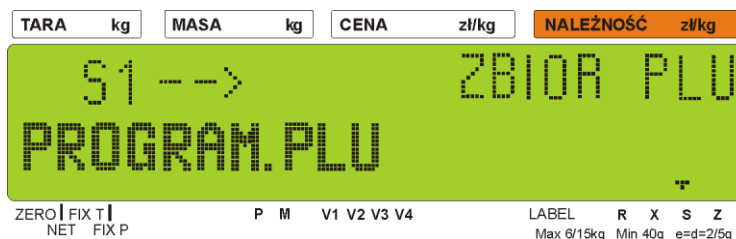

Wyświetlacz będzie wyglądał jak obok.













































6.2. Wykaz zbiorów programowalnych

W trybie **S** dostępne są dwa sposoby wyboru pliku danych, które chcemy programować:

- Wprowadzenie numeru z klawiatury.

- Naciskając klawisze  lub .

Poniżej znajduje się lista plików, które mogą być programowane w trybie S.

Naciskane klawisze	Pliki danych	Naciskane klawisze	Pliki danych
	Programowanie PLU	 	Programowanie sekwencji
	Programowanie DZIAŁU	 	Programowanie miejsca produkcji
	Programowanie GRUPY	 	Programowanie ustawień wagi
	Programowanie klawiszy funkcyjnych	 	Programowanie Logo
	Programowanie nazwy sklepu	 	Programowanie podatku
	Programowanie reklamy	 	Wybór pozycji programowania PLU
	Programowanie numeru kasjera	 	Stan pamięci
	Programowanie daty i czasu	 	Test I/F
	Programowanie informacji dodatkowych	 	Programowanie APC MG code
 	Programowanie składników	 	Programowanie nazw krajów
 	Programowanie tekstu	 	Programowanie miejsc rozbioru
 	Programowanie wolnego formatu	 	Programowanie miejsc uboju
 	Programowanie informacji sekwencyjnych	 	Programowanie Traceability

4 6	Programowanie Flexi Barcode	4 7	Programowanie gatunku
4 8	Programowanie kategorii	4 9	Programowanie stada

6.3. Organizacja struktury sklepu

Poniżej przedstawiono relacje pomiędzy PLU, Grupami oraz Działami. Ten system organizacji danych ułatwia kontrolę sprzedaży w poszczególnych działach, grupach jak i PLU. W przypadku niekorzystania z raportów sprzedaży można zrezygnować z tworzenia struktury i programując asortyment, przypisać go do jednej grupy.

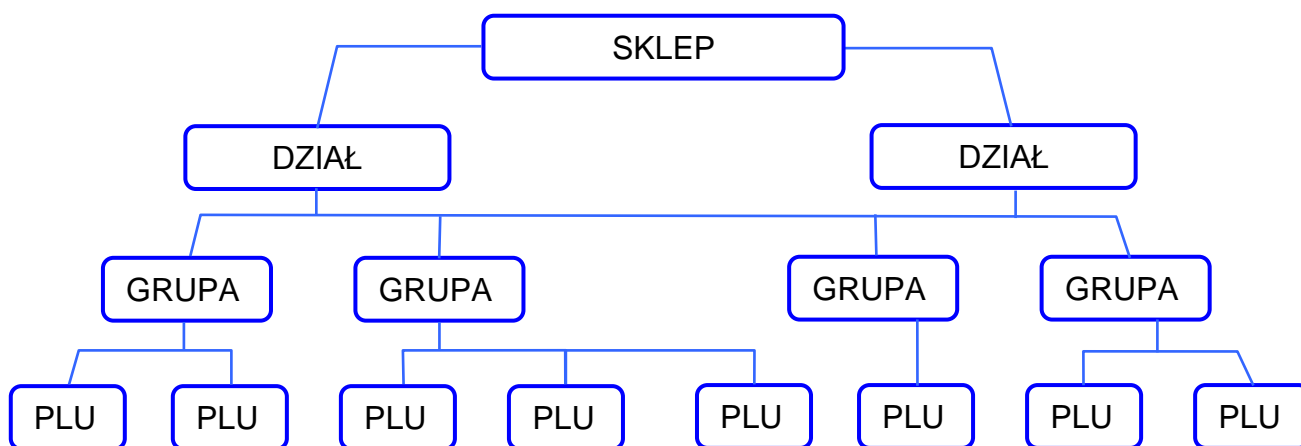

6.4. Dział

6.4.1. Programowanie działów

DZIAŁY używane są do segregowania GRUP. Numery działów z przedziału 1~99 można programować. GRUPY niepowiązane z żadnym DZIAŁEM są przydzielane automatycznie do DZIAŁU numer 97.

Maksymalna ilość znaków w 1 linii zbioru wynosi 16.

Działania operatora	Wyświetlacz				UWAGA
	TARA	kg	zł/kg	zł	
	51	→	ZBIOR	PLU	Wybierz tryb S. Wskaźnik ustawiony na S.
2	52	→	ZBIOR	DZIAŁU	Wybierz programowanie DZIAŁU.
*	52.0	DZIAŁ	0	NIE UST	Na pozycji zł/kg wyświetlony jest kod DZIAŁU.
1	52.0	DZIAŁ	1	NIE UST	Wybierz DZIAŁ numer 1.
*	52.1	DZIAŁ		NAZW 0	Wejść do programowania DZIAŁU. Ustaw nazwę DZIAŁU.

[M][I][E][S][O]	52.1	DEPT	MIESO	NAZWA	Używając klawiatury wpisz nazwę DZIAŁU np.: MIĘSO
PLU	52	→	ZBIOR	DZIAŁU	Zapisz zmiany zbioru DZIAŁU i wróć do trybu S.

6.4.2. Kasowanie działów

Działania	Wyświetlacz				UWAGA
	TARA	kg	zł/kg	zł	
	51	→	ZBIOR	PLU	Wybierz tryb S. Wskaźnik ustawiony na S.
2	52	→	ZBIOR	DZIAŁU	Wybierz programowanie DZIAŁU.
*	52.0	DZIAŁ	0	NIE UST	Na pozycji zł/kg wyświetlony jest numer DZIAŁU.
1	52.0	DZIAŁ	1	NIE UST	Wybierz DZIAŁ numer 1. Usuń DZIAŁ numer 1 (MIĘSO).
-	52.0	DZIAŁ	KAS ?	Y-C N-T	[C] dla Tak, [T] dla Nie.
C	52	→	ZBIOR	DZIAŁU	Usunięcie pliku działu nr. 1 i powrót do trybu S





6.5. Grupa

GRUPA to środkowa kategoria, która musi być przydzielona do DZIAŁU. GRUPY są używane do segregowania PLU. GRUPY o numerach z przedziału 1~999 są dostępne do programowania. PLU nienależące do żadnej Grupy zostają automatycznie przydzielone do GRUPY o numerze 997. Do każdej GRUPY jest przydzielony TAX (podatek). Przydzielony TAX odnosi się dla każdego PLU należącego do danej GRUPY.







Maksymalna ilość znaków w 1 linii pliku wynosi 16.

6.5.1. Programowanie grup

Działania	Wyświetlacz				UWAGA
	TARA	kg	zł/kg	zł	
	51	→	ZBIOR	PLU	Wybierz tryb S. Wskaźnik ustawiony na S.
3	53	→	ZBIOR	GRUPY	Wybierz programowania GRUPY
*	53.0	GRUPA	0	NIE UST	Pozycja zł/kg wyświetla kod GRUPY
1 1 1	53.0	GRUPA	III	NIE UST	Wybierz numer GRUPY. Np.: [1][1][1]
*	53.1	GRUPA	97 (DOMYSLNIE)	NR DZIA	Programowanie GRUPY. Ustaw numer DZIAŁU.

 	53.1 53.2	GRUPA GRUPA	,	NR DZIA NAZWA	Połącz GRUPĘ 111 z DZIAŁEM 1
[W][O][L][O][W] [I][N][A]	53.2	GRUPA	OWINA	NAZWA	Nazwa GRUPY 111 to "WOLOWINA"
	53	→	ZBIOR	GRUPY	Zapisz GRUPY oraz wróć do trybu S Jeśli chcemy wyjść bez zapisywania danych, naciskamy klawisz [] a następnie klawisz [C].

6.5.2. Kasowanie grup

Działania	Wyświetlacz				UWAGA
	TARA	kg	zł/kg	zł	
	51	→	ZBIOR	PLU	Wybierz tryb S. Wskaźnik ustawiony na S.
	52	→	ZBIOR	DZIAŁU	Wybierz programowanie DZIAŁU.
	52.0	DZIAŁ	0	NIE UST	Na pozycji zł/kg wyświetlony jest kod DZIAŁU.
	52.0	DZIAŁ	1	NIE UST	Wybierz DZIAŁ numer 1. Usuń DZIAŁ numer 1 (MIĘSO).
	52.0	DZIAŁ	KAS ?	Y-C N-T	[C] dla Tak, [T] dla Nie.
	52	→	ZBIOR	DZIAŁU	Usunięcie pliku działu nr. 1 i powrót do trybu S

6.6. Programowanie / pomijanie pozycji PLU

Istnieje możliwość (przy pomocy funkcji auto-skip) automatycznego pomijania niepotrzebnych parametrów PLU. Dostępne są następujące parametry dla funkcji Programowanie/pomijanie.

Nr	Wyświetlacz	Parametr	Nr	Wyświetlacz	Parametr
1	[FETYK1]	1. Format etykiety 1.	11	[CZASPA]	11. Czas pakowania.
2	[FETYK2]	2. Format etykiety 2.	12	[KOSZT]	12. Cena zakupu.
3	[KOD KR]	3. Format kodu kreskowego.	13	[TARA]	13. Wielkość tary.
4	[FLAGA]	4. Flaga kodu kreskowego.	14	[ILOSC]	14. Ilość.
5	[KOD IT]	5. Kod It towaru.	15	[JEDN.]	15. Symbol ilości.
6	[KOD GR]	6. Numer grupy.	16	[OBNIZ.]	16. Przecena.
7	[DATASP]	7. Sprzedaż do dnia.	17	[SCH DT]	17. Data przeceny.
8	[CZASSP]	8. Sprzedaż do godziny.	18	[SCH TM]	18. Czas przeceny.
9	[DATAWA]	9. Spożyć do.	19	[MARKDN]	19. Zaznaczanie przeceny.
10	[DATAPA]	10. Data pakowania.	20	[ISZYLM]	20. 1-szy próg przeceny.
13	[TARA]	13. Wielkość tary.	33	[SECPLU]	33. Wybór Security PLU.
14	[ILOSC]	14. Ilość.	34	[COUPLU]	34. Połączone PLU
15	[JEDN.]	15. Symbol ilości.	35	[DAY WK]	35. Przecena dzienna.

16	[OBMIZ.]	16. Przecena.	36	[DODAJ]	36. EAN 5 Digit ADD-ON
17	[SCH DT]	17. Data przeceny.	37	[PODAT]	37. Numer podatku.
18	[SCH TM]	18. Czas przeceny.	38	[CENA2]	38. Druga cena.
19	[MARKDN]	19. Zaznaczanie przeceny.	39	[% TARA]	39. Proportional Tare
20	[ISZYLM]	20. 1-szy próg przeceny.	40	[CUSDIS]	40. Customer Discount
21	[ZGILMT]	21. 2-gi próg przeceny.	41	[RESDIS]	41. Restaurant Discount
22	[NRWDOD]	22. Nr. zbioru informacji dodatkowych.	42	[STADIS]	42. Staff Discount
23	[NRSKLA]	23. Nr. zbioru składników.	43	[SLAD]	43. Traceability Discount
24	[NAZTOW]	24. Nazwa towaru.	44	[TEMP]	44. Temperatura przechowywania
25	[WIADOD]	25. Informacje dodatkowe.	45	[PACK.I]	45. Pack. Indicator
26	[SKLAD.]	26. Składniki.	46	[MIBARC]	46. Multi Barcode 1
27	[PLCNUM]	27. Miejsce produkcji.	47	[M2BARC]	47. Multi Barcode 2
28	[OBRAZ]	28. Obrazek.	48	[TMIBAR]	48. Total Multi Barcode 1
29	[DOD.]	29. Bonus.	49	[TM2BAR]	49. Total Multi Barcode 2
30	[ODRZYW]	30. Odżywianie.	50	[U.PRIC]	50. Unit Price Selection
31	[ITFSEL]	31. Wybór kodu ITF.	51	[PLUSCR]	51. PLU Scroll (U1 only)
32	[PLUODW]	32. Odwołanie nr PLU.	52	[PLUTEX]	52. PLU Linked Test Fidel

Programowanie/pomijanie pozycji PLU.

Działania	Wyświetlacz				UWAGA
	TARA	kg	zł/kg	zł	
	S1	→	ZBIOR	PLU	Wybierz tryb S. Wskaźnik ustawiony na S.
	S19	→	JEDNOSTKA	PLU	Wybierz tryb wyboru pozycji PLU i wejdź do niego
	S19.1	POZYC	FETYKI	PROGRAM	Wejdź do programowania lub pomijania parametrów trybu wyboru
	S19.1	POZYC	KOD GR	POMIN	Wybór parametru grupy.
	S19.1	POZYC	KOD GR	PROGRAM	Wybór programu dla parametru grupy.
	S19	→	JEDNOSTKA	PLU	Po zakończeniu ustawiania, zapisz zmiany i wróć do trybu S.

6.7. Programowanie PLU

Następujące pozycje mogą być programowane w trybie programowania. W pliku PLU mogą być programowane tylko te pozycje, które zawiera przypisany do PLU format etykiety. Pozycje, bez wybranego formatu będą pomijane automatycznie lub nie będą drukowane na etykiecie. (Jeżeli pozycja nie pojawia się w trybie programowania PLU, należy sprawdzić czy parametr jest ustawiony na PROGRAM w trybie Programowanie/pomijanie pozycji PLU).

Zbiór PLU zarówno dla ważonych, jak i nieważonych pozycji wymienionych poniżej może być programowany w następującej kolejności:

Pozycje ważne

Krok	Zbiór PLU (pozycje ważne)	Uwagi
S1.0	Numer PLU	
S1.1	Cena jednostkowa (6 cyfr)	
S1.2	Format etykiety dla pierwszej etykiety	<i>Patrz lista formatów etykiet.</i>
S1.3	Format etykiety dla drugiej etykiety	<i>Tylko wolny format 1-99</i>
S1.4	Rozmiar czcionki dla nazwy towaru	
S1.4	Nazwa towaru	
S1.5	Kod kreskowy ITF lub EAN	
S1.6	Typ kodu kreskowego	
S1.7	Flaga kodu kreskowego	<i>* Ilość cyfr flagi I kodu towaru jest uzależniona od typu kodu kreskowego wybranego w pkt. S1.6</i>
S1.8	Numer kodu towaru	
S1.9	Numer kodu towaru (Lower 4 digits)	<i>Jeżeli pozycji w kodzie jest więcej niż 6 cyfr.</i>
S1.10	Prawa strona kodu kreskowego	<i>Jeżeli Spec02= 3.</i>
S1.11	Selection of EAN ADD-ON	
S1.12	Numer grupy	
S1.13	Wybór: czy drukować datę sprzedaży.	<i>* Jeżeli S1.13 jest ustawiona na „NIEDRU” pozycja S1.14 jest pominięta..</i>
S1.14	Data sprzedaży (okres od bieżącej daty).	
S1.15	Wybór: czy drukować czas sprzedaży.	<i>* Jeżeli S1.15 jest ustawiona na „NIEDRU” pozycja S1.17 zostanie pominięta.</i>
S1.16	Wybór: klawisz czasu czy bieżący czas	<i>* Jeżeli S1.16 jest ustawiona na „BIEŻĄCY CZAS” to S1.17 zostanie pominięta</i>
S1.17	Czas sprzedaży.	
S1.18	Wybór: czy drukować datę spożycia	<i>* Jeżeli S1.18 jest ustawiona na „NIEDRU” to S1.19 jest pominięta..</i>
S1.19	Data spożycia (okres od daty pakowania)	
S1.20	Wybór: czy drukować datę pakowania	<i>* Jeżeli S1.20 jest ustawiona na „NIEDRU” to S1.21 jest pominięta..</i>
S1.21	Data pakowania (okres od aktualnej daty)	
S1.22	Wybór: czy drukować czas pakowania	<i>* Jeżeli S1.22 jest ustawiona na „NIEDRU” S1.23 jest pominięta..</i>
S1.23	Wybór: klawisz czasu / bieżący czas	<i>* Jeżeli S1.23 ustawiona jest na „BIEŻĄCY CZAS” to S1.24 zostanie pominięta</i>
S1.24	Czas pakowania (przy wyborze klawisza czasu)	
S1.25	Cena zakupu	
S1.26	Wielkość tary PLU	
S1.29	Typ przeceny (upustu)	<i>* Jeżeli nie jest wybrany typ przeceny parametry w S1.27-S1.36 są pominięte.</i>
S1.30	Pierwszy próg przeceny	
S1.31	Wartość dla pierwszego progu	
S1.32	Drugi próg przeceny	
S1.33	Wartość dla drugiego progu	
S1.34	Typ wydruku przeceny	

S1.35	Data rozpoczęcia przeceny	
S1.36	Czas rozpoczęcia przeceny	
S1.37	Data zakończenia przeceny	
S1.38	Czas zakończenia przeceny	
S1.39	Wybór dnia tygodnia dla rabatu	
S1.40	Numer informacji dodatkowej.	<i>* Jeżeli wybrany został format etykiety bez PRINT ARE, S1.40 ~ S1.43 są pominięte..</i>
S1.41	Numer zbioru składników.	
S1.42	Informacja dodatkowa.	
S1.43	Składniki.	
S1.44	Miejsce produkcji	<i>Jeżeli wybrany został format etykiety bez PRINT AREA, informacja o MIEJSCU PRODUKCJI będzie drukowana w pierwszej linii nazwy towaru.</i>
S1.45	Coupled PLU Numer	
S1.46	Numer podatku.	
S1.47	Referencyjny numer PLU	
S1.48	Tara proporcjonalna	











Pozycje nieważone

Krok	Zbiór PLU (pozycje nieważone)	Uwagi
S1.0	Numer PLU	
S1.1	Cena jednostkowa (6 cyfr)	
S1.2	Format etykiety dla pierwszej etykiety	<i>Patrz lista formatów etykiet.</i>
S1.3	Format etykiety dla drugiej etykiety	<i>Tylko wolny format 1-99</i>
S1.4	Rozmiar czcionki dla nazwy towaru	
S1.4	Nazwa towaru	
S1.5	Kod kreskowy ITF lub EAN	
S1.6	Typ kodu kreskowego	
S1.7	Flaga kodu kreskowego	<i>* Ilość cyfr flagi I kodu towaru jest uzależniona od typu kodu kreskowego wybranego w pkt. S1.6</i>
S1.8	Numer kodu towaru	
S1.9	Numer kodu towaru (mniej niż 4 cyfr)	<i>Jeżeli pozycji w kodzie jest więcej niż 6 cyfr.</i>
S1.10	Prawa strona kodu kreskowego	<i>Jeżeli Spec02= 3.</i>
S1.11	Dodatkowy kod EAN (5 cyfr)	
S1.12	Numer grupy	
S1.13	Wybór: czy drukować datę sprzedaży.	<i>* Jeżeli w pkt. S1.13 jest ustawiona „NPRINT” pozycja S1.14 jest pominięta..</i>
S1.14	Data sprzedaży (okres od bieżącej daty).	
S1.15	Wybór: czy drukować czas sprzedaży.	<i>* Jeżeli w pkt. S1.15 jest ustawiona na “NPRINT” S1.17 zostanie pominięta.</i>
S1.16	Wybór: klawisz czasu czy bieżący czas	<i>* Jeżeli w punkcie S1.16 jest ustawiona na “BIE-ZACY CZAS” to S1.17 zostanie pominięta</i>
S1.17	Czas sprzedaży.	
S1.18	Wybór: czy drukować datę spożycia	<i>* Jeżeli w pkt. S1.18 jest ustawiona na “NPRINT” S1.19 jest pominięta..</i>
S1.19	Data spożycia (okres od daty pakowania)	

S1.20	Wybór: czy drukować datę pakowania	* Jeżeli S1.20 jest ustawiona na "NPRINT" S1.21 jest pominięta..
S1.21	Data pakowania (okres od aktualnej daty)	
Krok	Zbiór PLU (pozycje nie-ważone)	Uwagi
S1.22	Wybór: czy drukować czas pakowania	* Jeżeli S1.22 jest ustawiona na "NPRINT" S1.23 jest pominięta..
S1.23	Wybór: klawisz czasu / bieżący czas	* Jeżeli S1.23 wybrany jest ustawiona na "BIEŻĄCY CZAS" to S1.24 zostanie pominięta
S1.24	Czas pakowania (przy wyborze klawisza czasu)	
S1.25	Cena zakupu	
S1.27	Symbol ilości	
S1.28	Ilość	
S1.29	Typ przeceny (upustu)	* Jeżeli nie jest wybrany typ przeceny parametry S1.27-S1.36 są pominięte.
S1.30	Pierwszy próg przeceny	
S1.31	Wartość dla pierwszego progu przeceny	
S1.32	Drugi próg przeceny	
S1.33	Wartość dla drugiego progu przeceny	
S1.34	Typ wydruku przeceny (Przekreślenie).	
S1.35	Data rozpoczęcia przeceny	
S1.36	Czas rozpoczęcia przeceny	
S1.37	Data zakończenia przeceny	
S1.38	Czas zakończenia przeceny	
S1.39	Wybór dnia tygodnia dla rabatu.	
S1.40	Numer informacji dodatkowej.	* Jeżeli wybrany został format etykiety bez PRINT AREA, S1.40 ~ S1.43 są pominięte..
S1.41	Numer zbioru składników.	
S1.42	Informacja dodatkowa.	
S1.43	Składniki.	
S1.44	Miejsce produkcji	Jeżeli wybrany został format etykiety bez PRINT AREA, informacja o MIEJSCU PRODUKCJI będzie drukowana w pierwszej linii nazwy towaru.
S1.45	Coupled PLU Numer	
S1.46	Numer podatku.	
S1.47	Numer referencyjny PLU	

6.7.1. Programowanie pliku PLU (pozycje ważone)

Poniżej została przedstawiona procedura programowania danych PLU. Jeżeli wybrany 1 lub 2 format etykiety nie posiada obszaru wydruku dla danej pozycji, będzie ona automatycznie pomijana lub nie drukowana na etykiecie.

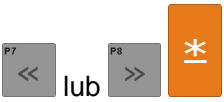
Działania operatora	Wyświetlacz				UWAGA
	TARA	kg	zł/kg	zł	
	SI	→	ZBIOR	PLU	Wybierz tryb S. Wskaźnik ustawiony na S.
	SI.0	PLU	0	NIE UST	Wejść do trybu programowania PLU. Okno zł/kg wyświetla numer PLU.
	SI.0	PLU	100	NIE UST	Wprowadź nowy numer PLU (np.: 100)
	SI.1	PLU	0.00	CM-KG	Wejść do programowania PLU. Wybierz cenę jednostkową (np.: 5.80 zł/kg)
	SI.2	PLU	DFT	0 FOR ET1	Wybierz format dla pierwszej etykiety klawiszem [<<] lub [>>].
	SI.2	PLU	T6	6 FOR ET1	Ustaw format etykiet (np.: T6) przez wciśnięcie klawisza [6] lub [>>].
	SI.3	PLU	NO	0 FOR ET2	Wybierz format dla drugiej etykiety klawiszem [<<] lub [>>].
	SI.4	COI.01		SI A 100	Wprowadź nazwę towaru (np.: „PASZTET”)
	SI.4	CO2.01		SI A 100	Wprowadź drugą linię nazwy towaru.
	SI.5	PLU	KOD	KRES. EAN	Wybierz typ kodu kreskowego klawiszem [X] lub [>>].
	SI.6	PLU	KOD	KRES. DFLT	Wybierz format kodu kreskowego klawiszem [<<] lub [>>].
	SI.7	PLU	ZB	FLAGA	Ustaw flagę danych (np.: 29) Domyślnie flaga danych może być ustawiona w SPEC 3 ~ 6 i składa się z 1 lub 2 cyfr zależnie od wybranego typu barkodu.

Działania	Wyświetlacz				UWAGA
	TARA	kg	zł/kg	zł	
	SI.8	PLU	000	KOD IT	Wprowadź kod (np.: 100)
	SI.10	PLU	SK DANE	CENY	
	SI.10	PLU	DODAJ	EAN WYL	Wybierz DODAJ EAN WY lub DODAJ EAN WYL.(np.: DODAJ EAN WYL)
	SI.12	PLU	997	NRGRUPY	Ustaw numer GRUPY (domyślnie 997) Wprowadź numer GRUPY (np.: 111). Połącz GRUPE 111 z PLU.
	SI.13	PLU	NIEDRU	DATE SP	Klawiszem [<<] lub [>>] ustaw drukowanie/niedrukowanie daty sprzedaży.
	SI.14	PLU	0	DATA SP	Ustaw datę sprzedaży (np.: 3 dni). Możliwe jest ustawienie w przedziale (0~999).
	SI.15	PLU	NIEDRU	CZAS SP	Klawiszem [<<] lub [>>] ustaw drukowanie/niedrukowanie czasu sprzedaży.
	SI.18	PLU	NIEDRU	DATE WA	Klawiszem [<<] lub [>>] ustaw drukowanie/niedrukowanie daty ważności.
	SI.20	PLU	NIEDRU	DATE PA	Klawiszem [<<] lub [>>] ustaw drukowanie/niedrukowanie daty pakowania.
	SI.21	PLU	0	DATE PA	Jeżeli jest konieczne data pakowania może być ustawiona na dzień lub kilka dni od aktualnej daty.
	SI.22	PLU	NIEDRU	CZAS PA	Wciskając klawisz [<<] lub [>>] zmieniamy czy drukować czas pakowania.
	SI.23	PLU	BIEZACY	CZAS	Wciskając klawisz [<<] lub [>>] zmieniamy sposób ustawiania czasu pakowania. Do wyboru jest czas z klawiatury lub bieżący czas.

Działania	WYŚWIETLACZ				UWAGA
	TARA	KG	ZŁ/KG	ZŁ	
	SI.24	PLU	0000	CZAS PA	Ustaw czas pakowania (np.: 18:00).
	SI.25	PLU	0.00	KOSZT	
	SI.26	PLU	0.000	TARA	Ustaw tarę dla PLU (np.: 0.100kg)
	SI.29	PLU	BEZ	RABATU	Poprzez wciśnięcie klawisza [<<] lub [>>] możemy wybrać typ przeceny spośród 6 dostępnych.
	SI.30	PLU	0.000	1SZY LM	Ustaw pierwszy limit masy na 0.1kg. (np.:0.100kg)
	SI.31	PLU	0.00	1SZA IL	Ustaw pierwszą kwotę przeceny na 0.30zł.
	SI.32	PLU	99.999	2GI LM	Ustaw drugi limit masy na 1.000kg
	SI.33	PLU	0.00	2GA IL	Ustaw drugą kwotę przeceny na 0.50zł
	SI.34	PLU	BRAK	PRZEKRES.	Wciskając klawisz [<<] lub [>>] możesz wybrać typ przekreślenia ceny. Do wyboru są następujące pozycje: Brak przekreślenia/przekreślenie ceny jednostkowej/przekreślenie należności/przekreśl wszystko.
	SI.35	PLU	000000	DATA ST	Ustaw dzień, od którego obowiązuje przecena (np.: 10-01-04).
	SI.36	PLU	0000	CZAS ST	Ustaw godzinę, od której obowiązuje przecena (np.: 09:00)
	SI.37	PLU	000000	DATA ED	Ustaw dzień, do którego obowiązuje przecena (np.: 11-01-04).











Działania	Wyświetlacz				UWAGA
	TARA	kg	zł/kg	zł	
	SI.38	PLU	0000	CZAS ED	Ustaw godzinę, do której obowiązuje przecena (np.: 09:00)
	SI.40	PLU	0	NR WDOD	Ustaw numer zbioru informacji dodatkowych (np.: numer 1) Zbiór nr 1 jest przypisany do obecnego PLU.
	SI.41	PLU	0	NR SKLA	Ustaw numer zbioru składników (np.: numer 1). Zbiór składników nr 1 jest przypisany do obecnego PLU.
	SI	→	ZBIOR	PLU	Po zakończeniu ustawień, zapisz je a następnie wróć do trybu S.

6.7.2. Programowanie pliku PLU (pozycje nieważone)

Procedury programowania danych PLU (pozycje nieważone) są opisane w tabeli poniżej. Jeżeli wybrany 1 lub 2 format etykiety nie posiada obszaru wydruku dla danej pozycji, będzie ona automatycznie pomijana lub niedrukowana na etykiecie.

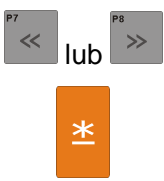
Opisany poniżej przykład opisuje programowanie PLU nr 200

Działania	Wyświetlacz				UWAGA
	TARA	kg	zł/kg	zł	
	SI	→	ZBIOR	PLU	Wybierz tryb S. Wskaźnik ustawiony na S.
	SI.0	PLU	0	NIE UST	Wejść do trybu programowania PLU. Okno zł/kg wyświetla numer PLU.
	SI.0	PLU	200	NIE UST	Wprowadź nowy numer PLU (np.: 200)
	SI.1	PLU	0.00	CN-KG	Wejść do programowania PLU. Wybierz cenę jednostkową (np.: 5.80 zł/kg)
	SI.1	PLU	5.80	CN-SZT	Ustaw cenę jednostkową PLU 200 na pozycję nieważoną.
	SI.2	PLU	DFT	0 FOR ETI	Wybierz format dla pierwszej etykiety poprzez klawisz [<<] lub [>>].

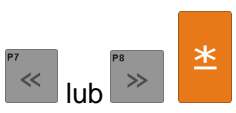
Działania	Wyświetlacz				UWAGA
	TARA	kg	zł/kg	zł	
	SI.2	PLU	T6	6 FOR ET1	Ustaw format etykiet (np.: T6) przez wciśnięcie klawisza [6] lub [>>].
	SI.3	PLU	NO	0 FOR ET2	Wybierz format dla drugiej etykiety poprzez klawisze [<<] lub [>>].
	SI.4	CO1.01		SI A 100	Wprowadź nazwę towaru (np.: "SEREK")
[S][E][R][E][K] 	SI.4	CO2.01		SI A 100	Wprowadź drugą linię nazwy towaru.
	SI.5	PLU	KOD	KRES. EAN	Wybierz typ kodu kreskowego przez wciśnięcie klawisza [X] lub [>>].
	SI.6	PLU	KOD	KRES. DFLT	Wybierz format kodu kreskowego przez wciśnięcie klawisza [<<] lub [>>].
	SI.7	PLU	28	FLAGA	Ustaw flagę danych (np.: 29) Domyślnie flaga danych może być ustawiona w SPEC 3 ~ 6 i składa się z 1 lub 2 cyfr zależnie od wybranego typu kodu kreskowego.
	SI.8	PLU	000	KOD IT	Wprowadź kod (np.: 200)
	SI.10	PLU	SK DANE	CENY	
	SI.12	PLU	997	NRGRUPY	Ustaw numer GRUPY (domyślnie 997) Wprowadź numer GRUPY (np.: 222) Połącz GRUPĘ 222 z PLU.
	SI.13	PLU	NIEDRU	DATE SP	Wciskając klawisz [<<] lub [>>] zmieniamy czy drukować datę sprzedaży.
	SI.14	PLU	0	DATA SP	Ustaw datę sprzedaży (np.: 3dni). Możliwe jest ustawienie w przedziale (0~999).

Działania	Wyświetlacz				UWAGA
	TARA	kg	zł/kg	zł	
	SI.15	PLU	NIEDRU	CZAS SP	Wciskając klawisz [<<] lub [>>] zmieniamy czy drukować czas sprzedaży.
	SI.18	PLU	NIEDRU	DATE WA	Wciskając klawisz [<<] lub [>>] zmieniamy czy drukować datę ważności.
	SI.20	PLU	NIEDRU	DATE PA	Wciskając klawisz [<<] lub [>>] zmieniamy czy drukować datę pakowania.
	SI.21	PLU	0	DATA PA	Jeżeli jest konieczne data pakowania może być ustawiona na dzień lub kilka dni od aktualnej daty.
	SI.22	PLU	NIEDRU	CZAS PA	Wciskając klawisz [<<] lub [>>] zmieniamy czy drukować czas pakowania.
	SI.23	PLU	BIEZACY	CZAS	Wciskając klawisz [<<] lub [>>] zmieniamy sposób ustawiania czasu pakowania. Do wyboru jest czas z klawiatury lub bieżący czas.
	SI.24	PLU	0000	CZAS PA	Ustaw czas pakowania (np.: 18:00).
	SI.25	PLU	0.00	KOSZT	
	SI.27	PLU	BRAK	SYM. JEDN	Wciskając klawisz [<<] lub [>>] zmieniamy symbol jednostki.
	SI.28	PLU	0	POZ	Możemy ustawić liczbę z przedziału 0 – 9999
	SI.29	PLU	BEZ	RABATU	Poprzez wciśnięcie klawisza [<<] lub [>>] możemy wybrać typ przeceny spośród 6 dostępnych.
	SI.34	PLU	BRAK	PRZEKRES.	Wciskając klawisz [<<] lub [>>] możesz wybrać typ przekreślania ceny. Do wyboru są następujące pozycje: Brak przekreśle-

					nia/przekreślenie ceny jednostkowej/przekreślenie należności/przekreśl wszystko.
	SI.40	PLU	0	NR WDOD	Ustawienie numeru zbioru informacji dodatkowych (np.: numer 1) Zbiór nr 1 jest przypisany do obecnego PLU.
	SI.41	PLU	0	NR SKLA	Ustawienie numeru zbioru składników (np.: numer 1). Zbiór składników nr 1 jest przypisany do obecnego PLU.
	SI	→	ZBIOR	PLU	Po zakończeniu ustawień, zapisz je a następnie wróć do trybu S.

6.7.3. Kopiowanie PLU

Funkcja ta pomaga zaoszczędzić czas i pozwala uniknąć błędów w przypadku programowania podobnych danych PLU.

Opisany poniżej przykład opisuje kopiowanie danych PLU nr 100 do PLU nr 124.

Działania	Wyświetlacz				UWAGA
	TARA	kg	zł/kg	zł	
	SI	→	PLIK	PLU	Wybierz tryb S. Wskaźnik ustawiony na S.
	SI.0	PLU	0	NIE UST	Wejść do trybu programowania PLU. Okno zł/kg wyświetla numer PLU.
	SI.1	PLU	124	NIE UST	Wybierz PLU 124.
	SI.1	PLU	0	KOPIUJ	Naciskając klawisz [X] uruchomisz funkcję kopiowania PLU.
	SI.1	PLU	5.80	CN-KG	Podaj numer PLU źródłowego np.: 100. Skopiuj dane z PLU 100 do PLU 124.
	SI.2	PLU	T6	6 FOR ET1	Cena jednostkowa PLU 124 to 4.80 zł/kg
	SI.3	PLU	NO	0 FOR ET2	Format pierwszej etykiety to T6.
	SI.4	COI.01	PASZTET	SI A 93	Nazwa towaru PLU 124 to „PASZTET”.

	SI.B	PLU	100	KOD IT	Kod PLU 124 to 10125.
	SI.B	PLU	124	KOD IT	
	SI.D	PLU	SK DANE	CENY	
	SI	→	PLU	FILE	Zapisz dane dla PLU 124 i wróć do trybu S.

6.7.4. Kasowanie PLU

Opisany poniżej przykład opisuje kasowanie PLU nr 124.

Działania	Wyświetlacz				UWAGA
	TARA	kg	zł/kg	zł	
	SI	→	ZBIOR	PLU	Wybierz tryb S. Wskaźnik ustawiony na S.
	SI.D	PLU	0	NIE UST	Wybierz tryb programowania PLU.
	SI.D	PLU	124	NIE UST	Wybierz PLU o numerze 124
	SI.D	PLU	KAS ?	Y-C N-T	Wybierz klawisz [-] aby skasować PLU 124. [C] dla Tak a [T] dla Nie.
	SI	→	ZBIOR	PLU	Skasuj zbiór PLU 124, wróć do trybu S.

6.7.5. Przecena i sposób jej wyświetlania

Funkcja przeceny jest używana do ustawienia specjalnej ceny w określonym okresie sprzedaży. Kierownik sklepu może wybrać jeden spośród 5 dostępnych typów. Tabela poniżej zawiera opis typów przecen.

Typ przeceny	Formuła	Przykład
Free Item ❖ Wprowadzamy zerową cenę jednostkową. Warunek konieczny: SPEC 231 = 1	Cena = 0	Należność = 0
Unit Price Discount ❖ Wyboru formuły można dokonać w SPEC 124.	(1) Cena jednostkowa = Oryginalna cena jednostkowa - Przecena (2) Cena jednostkowa = Przecena	Oryginalna cena jednostkowa = 10.00zł Przecena = 2.00zł (1) Cena jednostkowa = 10.00 - 2.00 = 8.00 zł (2) Cena jednostkowa = 2.00 zł



Unit Price % Discount	Cena jednostkowa = Oryginalna cena jednostkowa x (100% - % przeceny)	Oryginalna cena jednostkowa = 10.00zł % Przeceny = 20% Cena jednostkowa = 10.00zł x (100% - 20%) = 8.00zł
Total Price Discount	Należność = Oryginalna cena – Przecena	Oryginalna cena = 10.00zł Przecena = 2.00zł Należność = 10.00zł - 2.00zł = 8.00zł
Total Price % Discount	Należność = Oryginalna należność x (100% - %Przeceny)	Oryginalna należność = 10.00zł % Przecena = 20% Należność = 10.00zł x (100% - 20%) = 8.00zł
Fixed Price Discount	Cena całkowita = Ustalona przeceniona cena.	Oryginalna cena całkowita = 10.00zł Ustalona przeceniona cena = 8.00zł Należność = 8.00zł

Sposób wydruku przeceny - funkcja pozwala na wybór typu wydruku przeceny.

Typ drukowania przeceny	Wygląd danych drukowanych na etykiecie	
	Cena jednostkowa	Należność
Bez przekreślenia	zł 1.50	zł 15.00
Przekreślenie ceny jednostkowej	zł 2.00 1.50	zł 15.00
Przekreślenie należności	zł 1.50	zł 20.00 15.00
Przekreślenie ceny jednostkowej oraz należności	zł 2.00 1.50	zł 20.00 15.00

6.8. Stan pamięci

Funkcja używana jest do sprawdzenia ilości wolnej pamięci.







Działania	Wyświetlacz				UWAGA
	TARA	kg	zł/kg	zł	
	SI	→	ZBIOR	PLU	Wybierz tryb S. Wskaźnik ustawiony na S.
	S20	→	STATUS	PAMIĘCI	Wybierz tryb kontroli ilości pamięci.
	S20.0	PLU	P 7	LF 4544	
	S20	→	STATUS	PAMIĘCI	Wróć do trybu S

6.9. Przypisywanie klawiszy

Aby przyspieszyć wybór PLU lub funkcji, można je przypisać do klawiszy PRESET.







6.9.1. Przypisanie PLU



W tabeli poniżej opisana jest procedura przypisania PLU nr 100 do klawisza PRESET nr 1.

Działania	Wyświetlacz				UWAGA
	TARA	kg	zł/kg	zł	
	SI	→	ZBIOR	PLU	Wybierz tryb S. Wskaźnik ustawiony na S.
	54	→	PRZYP.	KLAW.	Wybierz tryb przyporządkowania klawiszy.
	54.0	PS AS	0	NIE UST	Wejść do trybu przyporządkowania PLU.
	54.0	PS AS	100	NIE UST	Ustaw numer PLU 100.
	54.0	PS AS	0	NIE UST	PLU 100 zostanie przyporządkowane do klawisza PRESET 1 [P1]
	ZI.0	ZEROWANIE	SPRZ.	DZIE	Wejść do trybu Z.

6.9.2. Przypisanie funkcji







Poniższa operacja umożliwia przypisanie funkcji do klawisza „PRESET”.

Działania	Wyświetlacz				UWAGA
	TARA	kg	zł/kg	zł	
	SI	→	ZBIOR	PLU	Wybierz tryb S. Wskaźnik ustawiony na S.
	54	→	PRZYP.	KLAW.	Wybierz tryb przyporządkowania klawiszy
	54.0	PS AS	0	NIE UST	Wejść do trybu przyporządkowania PLU.
	54.1	CK AS	0	NIE UST	Ustaw status klawisza obsługi.
	54.2	FN AS	0	CZYSC	Ustaw status klawisza funkcji.
	54.0	FN AS	2	-CENA	Wybierz funkcję przeceny.

	54.2	FN AS	0	CZYSC	Funkcja przeceny została przypisana do klawisza preset [P25].
	ZI.0	ZEROWANIE	SPRZ.	DZIE	Wejść do trybu Z.

6.9.3. Kasowanie przypisania klawisza

Tabela poniżej opisuje procedurę kasowania przypisania do klawisza PRESET

Działania	Wyświetlacz				UWAGA
	TARA	kg	zł/kg	zł	
	SI	→	ZBIOR	PLU	Wybierz tryb S. Wskaźnik ustawiony na S.
	54	→	PRZYP.	KLAW.	Wybierz tryb przyporządkowania klawiszy
	54.0	PS AS	0	NIE UST	Wejść do trybu przyporządkowania PLU.
	54.2	FN AS	0	CZYSC	Ustaw status klawisza funkcji.
	54.2	FN AS	KAS ?	Y-C N-T	Wejść w tryb kasowania [C] dla Tak, [T] dla Nie.
	54.2	FN AS	0	CZYSC	
	ZI.0	ZEROWANIE	SPRZ.	DZIE	Wejść do trybu Z.

6.10. Nazwa sklepu

Zbiór zawiera nazwy sklepów, które można wydrukować na etykiecie lub paragonie. Maksymalna długość tekstu NAZWY SKLEPU zależy od ustawionego obszaru drukowania i/lub rozmiaru czcionki.

Można zaprogramować do 32 nazw sklepów przy użyciu maksymalnie 3 linii, których ilość zależy od rozmiaru czcionki.



Pamiętaj!!!

- SPEC 46 – ustawienie domyślnej nazwy sklepu na etykiecie.
- SPEC 250 – centrowanie nazwy sklepu na etykiecie.
- SPEC 47 – ustawienie domyślnej nazwy sklepu na paragonie.
- SPEC 251 – centrowanie nazwy sklepu na paragonie.

6.10.1. Programowanie nazwy sklepu

Działania	Wyświetlacz				UWAGA
	TARA	kg	zł/kg	zł	
	SI	→	ZBIOR	PLU	Wybierz tryb S. Wskaźnik ustawiony na S.
	SS	→	ZBIOR	NAZ. SKL.	Wybierz programowanie nazwy sklepu.
	SS.0	SKLEP	0	NIE UST	Wejść do trybu programowania nazwy sklepu
	SS.1	SO1.01		SI A 100	Ustaw numer zbioru nazw sklepu (np.: nr.1)
[SIZE] [D][I][G][I][SP] [S][K][L][E][P]	SS.1	SO1.11	SKLEP	52 A 75	Klawiszem [SIZE] zmieniamy rozmiar czcionki dla nazwy sklepu. Wprowadź nazwę sklepu (np.: "DIGI SKLEP")
	SS.1	SO2.01		SI A 100	Edytuj drugą linię nazwy sklepu.
[T][E][L][:].....	SS.1	SO2.13	34888	SI A 88	Wprowadź drugą linię nazwy sklepu (np.: „TEL:57234888”)
	SS	→	ZBIOR	NAZ. SKL.	Zapisz zmiany zbioru nazw sklepu 1 i wróć do trybu S

6.10.2. Kasowanie nazwy sklepu

Działania	Wyświetlacz				UWAGA
	TARA	kg	zł/kg	zł	
	SI	→	ZBIOR	PLU	Wybierz tryb S. Wskaźnik ustawiony na S.
	SS	→	ZBIOR	NAZ. SKL.	Wybierz programowanie nazwy sklepu.
	SS.0	SKLEP	0	NIE UST	Wejść do trybu programowania nazwy sklepu
	SS.0	SKLEP	1	NIE UST	Wybierz zbiór nazw sklepu o numerze 1.
	SS.0	SKLEP	KAS ?	Y-C N-T	Wejść w tryb kasowania: [C] dla Tak, [T] dla Nie.
	SS	→	ZBIOR	NAZ. SKL.	Skasuj zbiór nazw sklepu 1 i wróć do trybu S.

6.11. Reklama – komunikat reklamowy

Reklamy (komunikaty reklamowe) są ściśle powiązane z nazwą towaru i mogą być używane jako informacje promocyjne drukowane na etykietach takie jak: „Idealne na grill”, „Super cena”, „Okazja” itp. Są one drukowane na etykietach w obszarze nazwy towaru (jeśli jest miejsce). Maksymalnie dwie linie.



Pamiętaj!!!

Zwróć uwagę na następujące specyfikacje:

SPEC14 – drukowanie komunikatu reklamowego

SPEC15 – inwersja komunikatu reklamowego

SPEC67 – uaktywnienie funkcji klawisza reklamowego

SPEC96 – drukowanie dla wszystkich PLU

6.11.1. Programowanie reklam

Tabela opisuje procedurę programowania reklamy nr 1: DZIĘKUJEMY

Działania	Wyświetlacz				UWAGA
	TARA	kg	zł/kg	zł	
	51	→	ZBIOR	PLU	Wybierz tryb S. Wskaźnik ustawiony na S.
	56	→	WIAD.	REKLAM.	Wybierz tryb programowania zbioru reklam.
	56.0	REKL.	0	NIE UST	Wejść do trybu programowania zbioru reklam.
	56.1	AD1.01		51 A 100	Wybierz zbiór reklam o numerze 1
[D][Z][I][U][E][K][U][J] [E][M][Y]	56.1	AD1.11	UJEMY	51 A 90	Wpisz tekst reklamy (np.: DZIEKUJEMY)
[SIZE]	56.1	AD1.11	UJEMY	52 A 75	Klawiszem [SIZE] zmień rozmiar czcionki dla zbioru reklam.
[SIZE]...[SIZE]	56.1	AD1.11	UJEMY	54 A 65	Zmień rozmiar czcionki na S4.
	56.1	AD2.01		51 A 100	Programowanie drugiej linii zbioru reklam.
	56	→	WIAD.	REKLAM.	Zapisz zmiany zbioru reklam 1 i wróć do trybu S.

6.11.2. Kasowanie reklam

Tabela opisuje procedurę kasowania komunikatu reklamowego nr 1.

Działania	Wyświetlacz				UWAGA
	TARA	kg	zł/kg	zł	
	SI	→	ZBIOR	PLU	Wybierz tryb S. Wskaźnik ustawiony na S.
	56	→	WIAD.	REKLAM.	Wybierz tryb programowania zbioru reklam.
	56.0	REKL.	0	NIE UST	Wejść do trybu programowania zbioru reklam.
	56.0	REKL.	1	NIE UST	Wybierz zbiór reklam o numerze 1
	56.0	REKL.	KAS ?	Y-C N-T	Uruchom tryb kasowania. [C] dla Tak, [T] dla Nie.
	56	→	WIAD.	REKLAM.	Skasuj zbiór reklam 1 i wróć do trybu S.

6.12. Kasjerzy

Nazwa kasjera (sprzedawcy) może składać się maksymalnie z 16 znaków. Zaprogramowany numer może zostać przydzielony do klawisza PRESET. Numer lub nazwa kasjera (w zależności od ustawień SPEC 21) może być drukowany na etykiecie/paragonie, jeśli wybrany format etykiety zawiera tę pozycję.

Tabela poniżej opisuje procedurę programowania kasjera „ADAM”

Działania	Wyświetlacz				UWAGA
	TARA	kg	zł/kg	zł	
	SI	→	ZBIOR	PLU	Wybierz tryb S. Wskaźnik ustawiony na S.
	57	→	ZBIOR	OBSLUGI	Wybierz tryb programowania zbioru kasjerów.
	57.0	KASJ.	0	NIE UST	Wejść do trybu programowania kasjerów.
	57.1	KASJ.		NAZW 0	Wybierz klawisz kasjera (np.: V1) Zaprogramowanie nazwy operatora dla klawisza V1.
[A][D][A][M]	57.1	KASJ.	ADAM	NAZW 4	Wprowadź nazwę operatora dla klawisza V1 (np.:ADAM)
	57	→	ZBIOR	OBSLUGI	Zapisz zbiór kasjerów V1, Wróć do trybu S.

6.13. Data / czas - programowanie

Funkcja pozwala na ustawienie systemowej daty i czasu.



Pamiętaj!!!

SPEC17 – wybór formatu daty

SPEC101 – Ukrywanie zer dla daty i czasu

SPEC141 – Formatu roku (2/4 cyfry)

Opisany poniżej przykład dotyczy formatu DD / MM / RR .

Działania	Wyświetlacz				UWAGA
	TARA	kg	zł/kg	zł	
	SI	→	ZBIOR	PLU	Wybierz tryb S. Wskaźnik ustawiony na S.
	SB	→	DATA I	CZAS	Wybierz tryb programowania daty i czasu.
	PB.0	DATA	110905	DDMMRR	Wejdź do trybu programowania daty i czasu.
	PB.1	CZAS	0000	HHMM	Ustaw dzień 31, miesiąc 05 i rok 10
	SB	→	DATA I	CZAS	Ustaw godzinę 9, minut 05. Zapisz datę i godzinę, wróć do trybu S.

6.14. Informacje dodatkowe

Funkcja ta pozwala na programowanie a następnie drukowanie dodatkowych napisów informacyjnych typu: 15% TANIEJ!!!, SPECJAŁY ŚWIĄTECZNE, itp. Informacje te są przypisane do konkretnego PLU.



Pamiętaj!!!

Informacje dodatkowe można zaprogramować tylko dla wolnych formatów etykiet.







Maksymalnie może być zaprogramowanych 16 informacji dodatkowych, a każda informacja może zawierać do 8 linii tekstu.

Ilość linii jest uzależniona od rozmiaru obszaru drukowania oraz wielkości znaków.

Format etykiety musi mieć uprzednio zaprogramowane pole dla informacji dodatkowych.



6.14.1. Programowanie informacji dodatkowych



Wybieramy tryb programowania informacji dodatkowych, a następnie wprowadzamy nowy numer informacji (np.: 1). W przypadku edycji, wprowadzamy istniejący numer informacji.

Działania	Wyświetlacz				UWAGA
	TARA	kg	zł/kg	zł	
	SI	→	ZBIOR	PLU	Wybierz tryb S. Wskaźnik ustawiony na S.
	59	→	WIADOMOSCI	DOD	Wybierz tryb programowania zbiorów informacji dodatkowych.
	59.0	WI DO	0	NIE UST	Wejść do trybu programowania zbiorów informacji dodatkowych.
 	59.1	MD1.01		SI R 100	Wybierz zbiór informacji dodatkowych o numerze 1.
[W][Y][P][R][O][D][U][K][O][W][A][N][I][E] [N][O][S][P][O][D][R][O][B][O][W][A][N][O] [P][O][L][S][K][I]	59.1	MD1.23	OLSCCE	SI R 78	Wprowadź informację dodatkową np.: miejsce produkcji artykułu. (np.: WYPRODUKOWANO W POLSCE)
[SIZE]	59.1	MD1.14	OLSCCE	52 R 63	Klawiszem [SIZE] zmieniamy rozmiar czcionki dla zbioru informacji dodatkowych.
[SIZE]...[SIZE]	59.1	MD2.01	OLSCCE	54 R 53	Zmień rozmiar czcionki na S4.
	59.1	MD2.01		SI R 100	Wprowadź druga linię informacji dodatkowych.
[PLU]	59	→	WIADOMOSCI	DOD	Zapisz zmiany zbioru informacji dodatkowych 1 i wróć do trybu S.

6.14.2. Kasowanie informacji dodatkowych

W trybie programowania zbiorów informacji dodatkowych wprowadzamy numer informacji, który chcemy skasować np. 1.

Działania	Wyświetlacz				UWAGA
	TARA	kg	zł/kg	zł	
	SI	→	ZBIOR	PLU	Wybierz tryb S. Wskaźnik ustawiony na S.
	59	→	WIADOMOSCI	DOD	Wybierz tryb programowania zbiorów informacji dodatkowych.
	59.0	WI DO	0	NIE UST	Wejść do trybu programowania zbiorów informacji dodatkowych.

	59.0	WI DO	I	NIE UST	Wybierz zbiór informacji dodatkowych o numerze 1.
	59.0	WI DO	KAS P	Y-C N-T	Uruchom tryb kasowania. [C] dla Tak, [T] dla Nie.
	59	→	WIADOMOŚCI	DOD	Skasuj zbiór informacji dodatkowych 1 i wróć do trybu S.

6.15. Składniki

Zbiór składników może być programowany dla etykiet wolnego formatu (F1 – F99). Rozmiar obszaru drukowania decyduje o ilości linii i ilości znaków w każdej linii.



Pamiętaj!!!







Dla każdego zbioru składników można zaprogramować do 15 linii tekstu.

Maksymalnie można zaprogramować do 16 zbiorów

Jeśli SPEC43 = 0, można zaprogramować zamiast 15, 39 linii tekstu składników.







6.15.1. Programowanie składników

Wybieramy tryb programowania składników, a następnie wprowadzamy nowy numer składników (np.: 1). W przypadku edycji, wprowadzamy istniejący numer składników.

Działania	Wyświetlacz				UWAGA
	TARA	kg	zł/kg	zł	
	SI	→	ZBIOR	PLU	Wybierz tryb S. Wskaźnik ustawiony na S.
	SI0	→	ZBIOR	SKLADN.	Wybierz tryb programowania zbiorów składników.
	SI0.0	SKLAD	0	NIE UST	Wejść do trybu programowania zbiorów składników.
	SI0.1	G01.01		SI A 100	Wybierz zbiór składników o numerze 1.
[C][U][K][I][J][E][R]	SI0.1	G01.07	CUKIER	SI A 94	Wprowadź składnik (np.: "CUKIER").
[SIZE]	SI0.1	G01.07	CUKIER	SI A 79	Klawiszem [SIZE] zmieniamy rozmiar czcionki dla zbioru składników.
	SI0.1	G02.01		SI A 100	Wprowadź następny składnik.
[M][A][K][A]	SI0.1	G02.05	MAKA	SI A 96	
	SI0	→	ZBIOR	SKLADN.	Zapisz zmiany zbioru składników 1 i wróć do trybu S.

6.15.2. Kasowanie składników

W trybie programowania składników wprowadzamy numer składników, który chcemy skasować np. 1.

Działania	Wyświetlacz				UWAGA
	TARA	kg	zł/kg	zł	
	SI	→	ZBIOR	PLU	Wybierz tryb S. Wskaźnik ustawiony na S.
	SID	→	ZBIOR	SKLADN.	Wybierz tryb programowania zbiorów składników.
	SID.0	SKLAD	0	NIE UST	Wejść do trybu programowania zbiorów składników.
	SID.0	SKLAD	1	NIE UST	Wybierz zbiór składników o numerze 1.
	SID.0	SKLAD	KAS ?	Y-C N-T	Uruchom tryb kasowania. [C] dla Tak, [T] dla Nie.
	SID	→	ZBIOR	SKLADN.	Skasuj zbiór składników 1 i wróć do trybu S.

6.16. Teksty

Funkcja pozwala na zaprogramowanie max 20 tekstów po dwie linie każdy, wykorzystywanych do drukowania takich informacji jak: Należność zł., Masa kg, Cena zł/kg, Data pakowania, Należy spożyć przed:., itd.



Pamiętaj!!!



Teksty nr T1~T16 stosowane są dla etykiet towaru (item label).



Teksty nr T17~T20 stosowane są dla etykiet sumarycznych (total label).

Ilość linii tekstu zależy od wielkości pola zadeklarowanego w formacie etykiety.

6.16.1. Programowanie tekstów







Wybieramy tryb programowania tekstów, a następnie wprowadzamy nowy numer tekstu (np.: 1) W przypadku edycji, wprowadzamy istniejący numer tekstu.

Działania	Wyświetlacz				UWAGA
	TARA	kg	zł/kg	zł	
	SI	→	ZBIOR	PLU	Wybierz tryb S. Wskaźnik ustawiony na S.
	SII	→	ZBIOR	TEKSTOW	Wybierz tryb programowania zbiorów tekstów.

	S11.0	TEKST	0	NIE UST	Wejść do trybu programowania zbiorów tekstów.
 	S11.1	T01.01		S1 A 100	Wybierz zbiór tekstów o numerze 1.
[P][A][C][Z][K][A]	S11.1	T01.07	ACZKA	S1 A 94	Wprowadź tekst np.: PACZKA
[SIZE]	S11.1	T01.07	ACZKA	S2 A 79	Klawiszem [SIZE] zmieniamy rozmiar czcionki dla zbioru tekstów.
[SIZE]...[SIZE]	S11.1	T01.07	ACZKA	S5 A 54	Zmień rozmiar czcionki na S5.
	S11.1	T02.01		S1 A 100	Wprowadź drugą linię tekstu.
[D][A][T][A]	S11.1	T02.05	DATA	S1 A 96	
	S11	→	ZBIOR	TEKSTOW	Zapisz zmiany zbioru tekstów 1 i wróć do trybu S.

6.16.2. Kasowanie tekstów

W trybie programowania tekstów wprowadzamy numer tekstu który chcemy skasować np. nr1.

Działania	Wyświetlacz				UWAGA
	TARA	kg	zł/kg	zł	
	S1	→	ZBIOR	PLU	Wybierz tryb S. Wskaźnik ustawiony na S.
 	S11	→	ZBIOR	TEKSTOW	Wybierz tryb programowania zbiorów tekstów.
	S11.0	TEKST	0	NIE UST	Wejść do trybu programowania zbiorów tekstów.
	S11.0	TEKST	1	NIE UST	Wybierz zbiór tekstów o numerze 1.
	S11.0	TEKST	KAS ?	Y-C N-T	Uruchom tryb kasowania. [C] dla Tak, [T] dla Nie.
	S11	→	ZBIOR	TEKSTOW	Skasuj zbiór tekstów 1 i wróć do trybu S.

6.17. Format etykiety

Funkcja umożliwia zaprojektowanie własnych (dowolnych) formatów etykiet. Format etykiety może być utworzony w całości przez operatora lub częściowo skopiowany z formatu standardowego, istniejącego w pamięci wagi i poddany jedynie modyfikacji.

6.17.1. Informacje ogólne

Pod pojęciem format etykiety („wolny format”) rozumiany jest projekt etykiety z przypisanymi polami, w których umieszczone są żądane dane. Każdy użytkownik wagi ma możliwość indywidualnego zaprogramowania własnych formatów etykiet dla etykiety jednostkowa oraz etykiety sumarycznej.

Rysunek poniżej przedstawia sposób wydruku etykiet w wadze SM5100. Szczególną uwagę należy zwrócić na fakt, iż obszar w dolnej części etykiety tzw. przedruk, jest zadrukowywany przy wydruku etykiety poprzedniej np. dla etykiety 2 dolna jej część będzie drukowana podczas drukowania danych etykiety 1. Sytuacja taka, podyktowana jest konstrukcją drukarki.

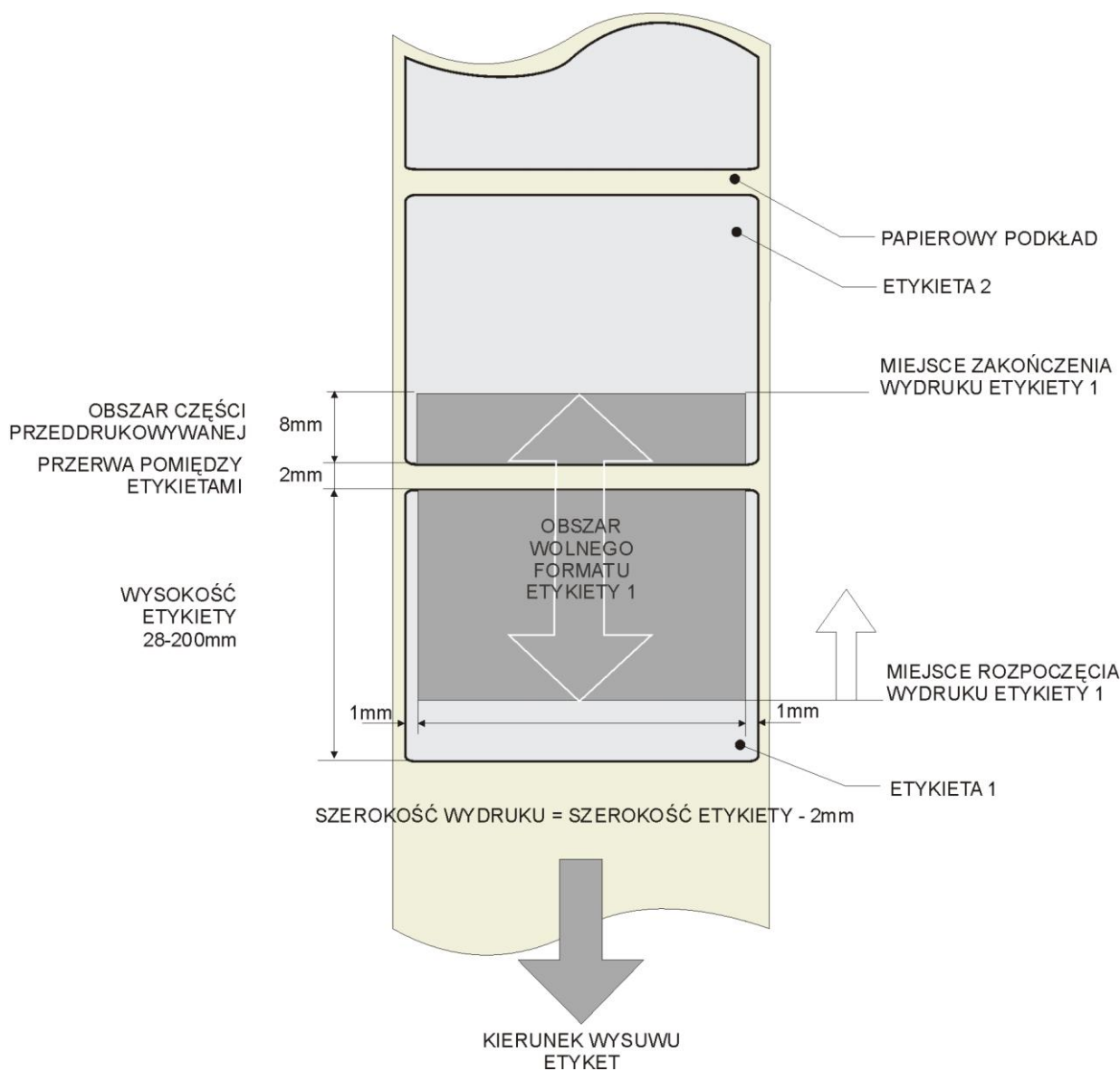

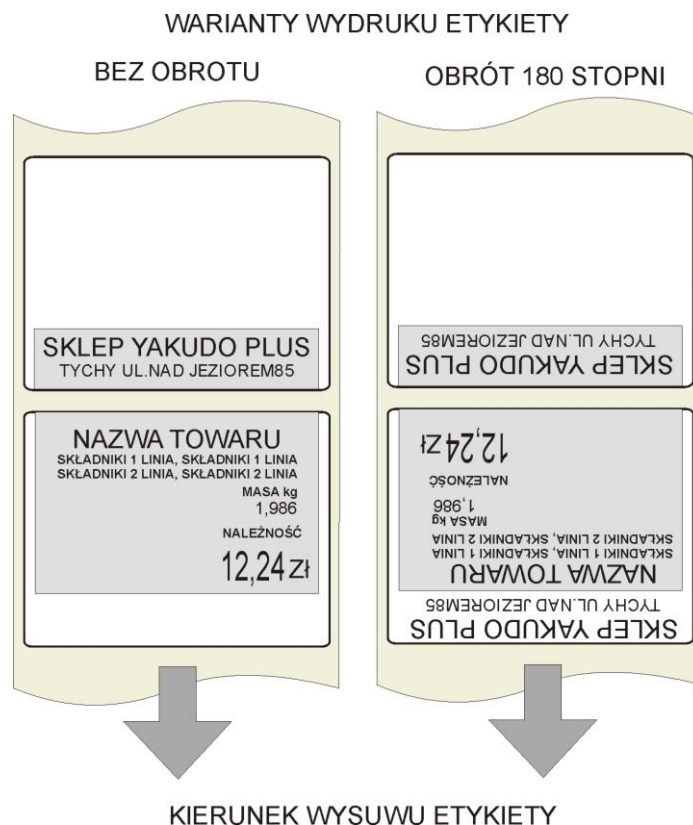

Brak nazwy sklepu na pierwszej etykiecie wysuniętej z drukarki po wymianie rolki nie oznacza usterki a jest uwarunkowany sytuacją opisaną powyżej. W przypadku drukowania ciągłego, każda kolejna etykieta będzie zawierała zadrukowane pole nazwy sklepu. Jeśli zachodzi konieczność umieszczenia nazwy sklepu/firmy u góry etykiety należy zaprogramować wzór etykiety, w którym wszystkie parametry będą odwrócone o kąt 180 stopni.



Pamiętaj!!!

- Można zaprogramować do 99 formatów etykiet
- Rozmiar tworzonego formatu etykiety to 30-56mm szerokość, oraz 20-200mm wysokość
- Aby ułatwić programowanie, można korzystać z formatów standardowych jako bazy do tworzonego wolnego formatu etykiety.
- Pozycja każdego elementu jest wyrażona w milimetrach.
- Możliwy do wyboru kąt obrotu drukowanej pozycji: 0, 90, 180 lub 270 stopni.
- Przed przystąpieniem do programowania należy dokładnie przeanalizować ilość koniecznych formatów etykiet, pod kątem dostępnych zasobów pamięci.

6.17.2. Obszar, pozycja i kąt drukowania

Projektowanie wzoru etykiety polega na ustawieniu pozycji pola, w którym dany element będzie wydrukowany. Ustawienie to polega na zadeklarowaniu:

- parametrów współrzędnych X oraz Y lewego, dolnego narożnika pola,
- kąta obrotu pola względem kierunku wysuwu etykiety (obrót co 90°),
- szerokości i wysokości pola w mm (dla danych tekstowych),
- statusu pola (dla jakich towarów drukowane),
- rozmiaru czcionki (dla danych numerycznych).

Rysunek obok przedstawia projekt etykiety zawierający cztery pola:

Nazwa towaru

(X=5, Y=30, Kąt=0°, Szer.=50, Wys.=10, Status=7)

Masa

(X=35, Y=10, Kąt=0, Status=3, Rozmiar=M4)

Data Pakowania

(X=10, Y=5, Kąt=90°, Status=7, Rozmiar=S4)

Tekst1

(X=35, Y=15, Kąt=0°, Szer.=15, Wys.=5, Status=7)

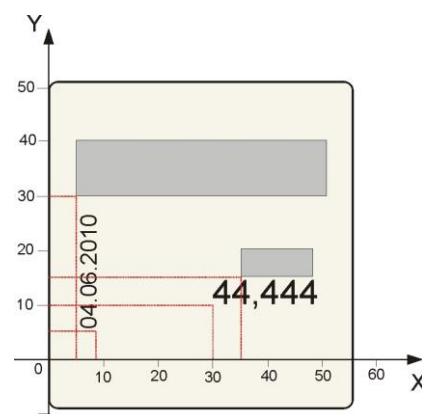

Pamiętaj!!!



- Szerokość obszaru zadrukowania etykiety jest mniejsza od szerokości etykiety o 2mm (po 1 mm z lewej i prawej strony etykiety)
- Dolna część etykiety na długości 10mm to obszar tzw. przeddruku, przeznaczony na drukowanie nazwy sklepu. Zadrukowanie tej części następuje zawsze z wyprzedzeniem, tzn. podczas drukowania etykiety poprzedniej.

6.17.3. Wykaz danych i ich typów możliwych do drukowania na etykiecie jednostkowej

Pozycje drukowane	Typ	Wyświetlacz	Pozycje drukowane	Typ	Wyświetlacz
1. Numer PLU	1	NRPLU	23. Ramka 2	4	FRM 2
2. Cena (- Podatek)	1	NRLEZ	24. Tara	1	TARA
3. Cena jednostkowa	1	CENJ	25. Obsługa	1	OBSL.
4. Masa	1	MASA	26 ~ 41. Tekst 1 ~ Tekst 16	2	TXT??
5. Ilość	1	ILOSE	42. Cena (+ Podatek)	1	NRPOD
6. Data pakowania	1	DATAP	43. Zakres podatku	1	POD R
7. Czas pakowania	1	CZASP	44. Miejsce	2	MIEJ.
8. Towar	2	TOWAR	47 ~ 56. Obraz 1~Obraz 10	2	OBR??
9. Jednostka towaru	1	JED.T	66. Miejsce urodzenia	1	URODZ
10. Data sprzedaży	1	DATAS	67. Miejsce hodowli	1	MCHOD
11. Czas sprzedaży	1	CZASS	68. Miejsce uboju	1	UBOJU
12. Kod kreskowy	3	KODKR	69. Miejsce rozbioru	1	ROZBI
13. Nazwa sklepu	2	SKLEP	70. Numer identyfikacyjny zwierzęcia	1	ODM D
14. Wartość obniżki	1	OBNIZ	71. Pochodzenie	1	POCH
15. Data ważności	1	DATAW	73. Multi barcode 1	3	MIBAR
16. LOGO	2	LOGO	74. Multi barcode 2	3	M2BAR
17. Kod grupy	1	KODGR	78. Rodzaj	1	RODZ.
18. Kod działu	1	DZIAL	79. Kategoria	1	KAT.G
19. Numer wagi	1	NRWAG	80. Stado	1	STADO
20. Składniki	2	SKLA.	81. Kontakt	1	KONT.
21. Wiadomość dodat.	2	WI DO	82. GTIN	1	GTIN
22. Ramka 1	4	FRM 1			

6.17.4. Wykaz danych i ich typów możliwych do drukowania na etykiecie sumarycznej

Pozycje drukowane	Typ	Wyświetlacz	Pozycje drukowane	Typ	Wyświetlacz
1. Nr PLU	1	NRPLU	12. TEXT 18	2	TXT18
2. Data pakowania	1	DATAP	13. TEXT 19	2	TXT19
3. Masa	1	MASA	14. TEXT 20	2	TXT20
4. Ilość	1	ILOSE	20. Miejsce urodzenia	1	URODZ
5. Jednostka ilości	1	JED.J	21. Miejsce hodowli	1	MCHOD
6. Cena (+ podatek)	1	NAPOD	22. Miejsce uboju	1	UBOJU
7. Czas pakowania	1	CZASP	23. Miejsce rozbioru	1	ROZBI
8. Całkowity	1	RAZEM	24. Numer identyfikacyjny zwierzęcia	1	ODM D
9. Kod kreskowy	3	KODKR	25. Pochodzenie	1	POCH
10. Obsługa	1	OBSL.	26. Multi barcode 1	3	M1BAR
11. TEXT 17	2	TXT17	27. Multi barcode 2	3	M2BAR















6.17.5. Charakterystyka typów danych

Tabela poniżej zawiera informacje o specyfice typu danych oraz możliwości zmiany jego parametrów.

Właściwości	Typ 1	Typ 2	Typ 3	Typ 4
Pozycja X	TAK	TAK	TAK	TAK
Pozycja Y	TAK	TAK	TAK	TAK
Kąt	TAK	TAK	TAK	NIE
Status	TAK	TAK	TAK	TAK
Rozmiar czcionki	TAK	NIE	NIE	NIE
Szerokość	NIE	TAK	NIE	NIE
Wysokość	NIE	TAK	TAK	NIE
Gęstość	NIE	NIE	NIE	TAK















6.17.6. Programowanie nowego formatu etykiety

Działania	Wyświetlacz				UWAGA
	TARA	kg	zł/kg	zł	
	S1	→	ZBIOR	PLU	Wybierz tryb S. Wskaźnik ustawiony na S.
	S12	→	WOLNY	FORMAT	Wybierz tryb programowania formatu etykiety.
	S12.0	WOLN.	0	1-99	Wejść do trybu programowania formatu etykiety.

 	S12.1	ETYK.	0	SZER MM	Wprowadź numer formatu etykiety (np.: Nr 1)
  	S12.2	ETYK.	0	WYS MM	Ustaw szerokość etykiety (np.: 48mm).
  	S12.3	ETYK.	0	STOPNI	Ustaw wysokość etykiety (np.: 35mm).
 lub 	S12.3	ETYK.	90	STOPNI	Wciskając klawisz [<<] lub [>>] zmieniamy kąt etykiety. (0, 90, 180 oraz 270 stopni).
	S12.4	ETYK.	ETYK.	TOWARU	Etykieta obrócona o 90 stopni
 lub 	S12.4	ETYK.	ETYK.	ZBIORCZA	Wybierz typ etykiety. (Etyk. towatu, Etyk zbiorcza)
	S12.5	NRPLU	←	F ZBIOR	Wybierz typ program. danych.













- Ustawienie pozycji drukowania danych **nrPLU**.

Jest to pozycja typu 1, więc można dla niej ustawić następujące parametry: pozycję X, pozycję Y, kąt, status oraz rozmiar czcionki.

Działania	Wyświetlacz				UWAGA
	TARA	kg	zł/kg	zł	
UWAGA!!! Kontynuacja tworzenia nowego formatu etykiety.					
	S12.5	NRPLU	←	F ZBIOR	Ustawienie pozycji: nrPLU.
	S12.5	NRPLU	0	X MM	Wprowadź wartość X (np.:1mm).
 	S12.5	NRPLU	0	Y MM	Wprowadź wartość Y (np.:1mm).
 	S12.5	NRPLU	0	STOPNI	Ustaw kąt drukowania (np.:90 stopni).
 	S12.5	NRPLU	0	STATUS	Ustaw status drukowania.
 	S12.5	NRPLU	S1	ROZ. CZCION	Wybierz rozmiar czcionki (np.: S5).
   	S12.5	NRPLU	S5	ROZ. CZCION	Wciskając klawisz [<<] lub [>>] zmień rozmiar czcionki. (S1~S5; M1~M5; L1~L5)
	S12.5	NRPLU	←	F ZBIOR	Wejść do ustawiania następnej pozycji.











- Ustawienie pozycji drukowania KODKR.

Jest to pozycja typu 3, więc można dla niej ustawić następujące parametry: pozycje X, pozycję Y, kąt, status oraz wysokość.

Działania	Wyświetlacz				UWAGA
	TARA	kg	zł/kg	zł	
UWAGA!!! Kontynuacja tworzenia nowego formatu etykiety.					
	512.5	KODKR	← 9	F ZBIOR	Ustawienie pozycji: KODKR
	512.5	KODKR	0	X MM	Wprowadź wartość X (np.:5mm).
 	512.5	KODKR	0	Y MM	Wprowadź wartość Y (np.:20mm).
  	512.5	KODKR	0	STOPNI	Ustaw kąt drukowania (np.:90 stopni).
 	512.5	KODKR	0	WYS MM	Ustaw wysokość (np.: 25mm)
  	512.5	KODKR	0	STATUS	Ustaw status drukowania.
	512.5	KODKR	7	STATUS	Ustaw status kodu kreskowego na wydruk wszystkich pozycji.
	512.5	KODKR	← 9	F ZBIOR	Wejdz do ustawiania następnej pozycji.

6.17.7. Kopiowanie formatu etykiety

W trybie programowania formatów wybieramy funkcję kopiowania istniejącego formatu etykiety, a następnie wybieramy istniejący format (np.: T7).

Działania	Wyświetlacz				UWAGA
	TARA	kg	zł/kg	zł	
  	51	→	ZBIOR	PLU	Wejdz do trybu S.
  	512.0	WOLNY	0	1-99	Wybierz tryb programowania formatu etykiety i wejdz do niego.
	512.0	WOLNY	1	1-99	Wybierz format etykiety (np.: Nr 1).
	512.0	WOLNY	NO 0	KOPIUJ	Naciśnij klawisz [X], aby uruchomić funkcję kopiowania formatów.
	512.0	WOLNY	T7 7	KOPIUJ	Wciśnij, [7] aby wybrać istniejący format, który chcesz skopiować. (np.: T7).
 	512	→	WOLNY	FORMAT	Zapisz format numer 1 i wróc do trybu S.

6.17.8. Kasowanie formatu etykiety

Format etykiety nie może zostać usunięty, jeżeli jest połączony z istniejącym zbiorem PLU. W trybie programowania formatu wybieramy istniejący numer formatu, który zostanie usunięty.

Działania	Wyświetlacz				UWAGA
	TARA	kg	zł/kg	zł	
	512.0	WOLNY	0	1-99	Wybierz tryb programowania formatu etykiety i wejdź do niego.
1	512.0	WOLNY	1	1-99	Wybierz format etykiety (np.: Nr 1)..
-	512.0	WOLNY	KAS ?	Y-C N-T	Uruchom tryb kasowania. [C] dla Tak, [T] dla Nie.
C	512.0	→	WOLNY	FORMAT	Skasuj format 1 i wróć do trybu S.

6.18. Miejsce produkcji

Funkcja Miejsce Produkcji pozwala na drukowanie miejsca produkcji w postaci identyfikatora Inspekcji Weterynaryjnej. Rysunek obok przedstawia przykładowy wydruk owalu wraz z informacjami o kraju produkcji.

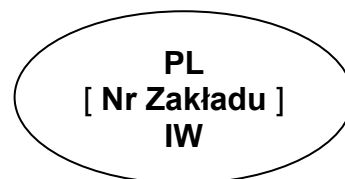

6.18.1. Programowanie miejsca produkcji

Wybieramy programowanie miejsca produkcji, a następnie wprowadzamy nowy numer miejsca produkcji (np.: 1). W przypadku edycji wybieramy istniejący numer miejsca produkcji.



Działania	Wyświetlacz				UWAGA
	TARA	kg	zł/kg	zł	
↺ ↻ ↻	51	→	ZBIOR	PLU	Wybierz tryb S. Wskaźnik ustawiony na S.
1 5 *	515.0	MIEJ.	0	NIE UST	Wejdź do trybu programowania zbiorów miejsc produkcji.
1 *	515.1	POI.01		51 A 100	Wybierz zbiór miejsc produkcji o numerze 1.
[W][Y][P][R][O][D][U] [K][O][W][A][N][O] [SP][W][SP][D][I][G][I]	515.1	POI.21	DIGI	51 A 80	Wprowadź miejsce produkcji np.: WYPRODUKOWANO W DIGI
[SIZE][SIZE]...	515.1	POI.21	DIGI	54 A 55	Zmień rozmiar czcionki na S4.
PLU	515	→	ZBIOR	MIEJSC	Zapisz zmiany zbioru miejsc produkcji 1 i wróć do trybu S.

6.18.2. Kasowanie miejsca produkcji

W trybie programowania miejsca produkcji wprowadzamy numer miejsca produkcji który chcemy skasować (np.: 1),

Działania	Wyświetlacz				UWAGA
	TARA	kg	zł/kg	zł	
	SIS.0	MIEJ.	0	NIE UST	Wejdz do trybu programowania zbiorów miejsc produkcji.
1	SIS.0	MIEJ.	1	NIE UST	Wybierz zbiór miejsc produkcji o numerze 1.
-	SIS.0	MIEJ.	KAS ?	Y-C N-T	Uruchom tryb kasowania. [C] dla Tak, [T] dla Nie.
C	SIS	→	ZBIOR	MIEJSC	Skasuj zbiór miejsc produkcji 1 i wróć do trybu S.

6.19. Upusty – ustawienia urządzenia

Działania	Wyświetlacz				UWAGA
	TARA	kg	zł/kg	zł	
	SI	→	ZBIOR	PLU	Wybierz tryb S. Wskaźnik ustawiony na S.
1 6 	S16.1	OCENA	0.00	OBNI.	Wybierz programowanie ustawień urządzenia.
5 0	S16.1	OCENA	5.00	OBNI.	Ustaw domyślną wartość przeceny (np.: 5.00%).
PLU	S16	→	USTAW.	MASZYNY	Zapisz zmiany ustawień urządzenia i wróć do trybu S.

6.20. Logo

Logo jest znakiem firmowym sklepu, firmy, który może być drukowany na etykietach (w dolnej części z lewej strony Nazwy Sklepu) lub paragonach (w nagłówku).

W przypadku etykiet wolnego formatu należy wcześniej zaprogramować obszar dla drukowania LOGO na etykiecie.

Programowanie polega na „wypełnianiu” i „czyszczeniu” pojedynczych punktów (128 w poziomie i 64 w pionie), składających się na obraz LOGO.



Pamiętaj!!!

Wszystkie standardowe formaty etykiet posiadają 37x30 punktów obszaru dla Logo.

6.2.0.1. Przygotowanie do programowania LOGO

- Przygotować projekt Logo na kartce z siatką 128 x 64 punkty.
- W przypadku Logo etykiety zaznaczyć obszar dla Logo.
- Narysować Logo w siatce, wypełniając odpowiednie pola na czarno.

Przykład: Logo YAKUDO dla etykiety standardowej (37 x 30 punktów)

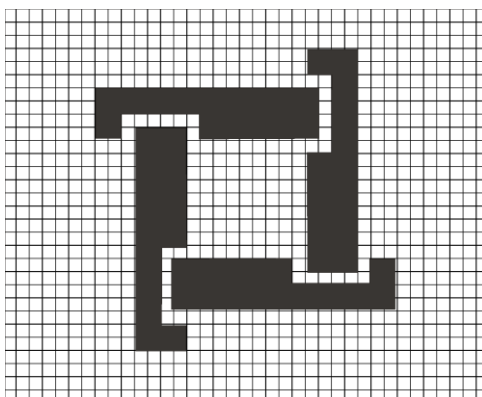

6.2.0.2. Wyświetlacz i klawisze funkcyjne przy programowaniu LOGO

- Wygląd wyświetlacza przy programowaniu LOGO

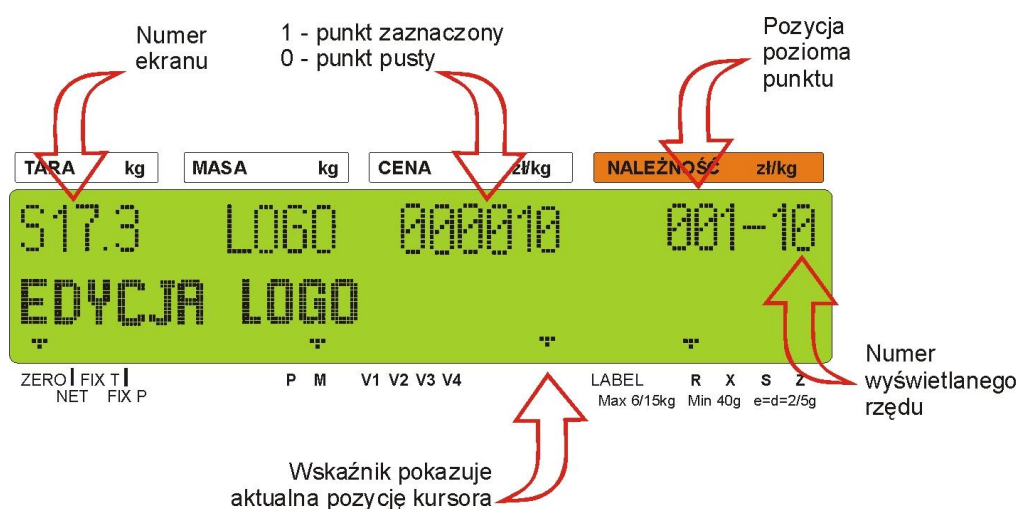



- Klawisze funkcyjne do programowania LOGO

Klawisz	Funkcja	Klawisz	Funkcja
0	Czyszczenie punktu.	P15	Przesunięcie kursora w górę. [↑]
1	Wypełnianie punktu.	P16	Przesunięcie kursora w dół. [↓]
P7	Przesunięcie kursora w lewo. [←]	*	Przeskoczenie kursora do pierwszego punktu w następnej linii.
P8	Przesunięcie kursora w prawo. [→]	PLU	Zapisanie danych.

6.20.3. Metoda programowania LOGO

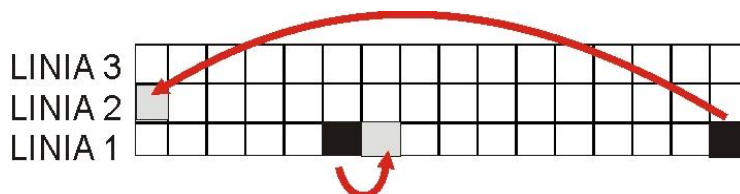







Poniższy rysunek przedstawia zasadę rysowania znaku LOGO



- ① Podczas programowania (wypełniania) punktów kursor automatycznie przechodzi do następnego punktu w danej linii.
- ② Gdy zostanie osiągnięty ostatni punkt w linii (128 poziomy punkt) lub naciśnięty klawisz  kursor przejdzie (do góry) do pierwszego punktu w następnej linii.

6.20.4. Programowanie LOGO

Tabela poniżej zawiera opis procedury programowania LOGO

Działania	Wyświetlacz				UWAGA
	TARA	kg	zł/kg	zł	
	SI	→	ZBIOR	PLU	Wybierz tryb S. Wskaźnik ustawiony na S.
	SI7.0	LOGO	0	NIE UST	Wejść do trybu programowania zbiorów LOGO. Wybierz zbiór LOGO 1.
	SI7.1	LOGO	0	POZ-X	Ustaw pozycję X (np.: 7 punktów)
	SI7.2	LOGO	0	POZ-Y	Ustaw pozycję Y (np.: 1 punkt)
	SI7.3	LOGO	000000	007-01	Wypełnij/czyść punkty a następnie przejdź do nowej linii. (np.:11101110001)
	SI7.3	LOGO	000000	001-02	Wciśnij klawisz [>>], aby przejść do następnego punktu.
	SI7.3	LOGO	000000	007-02	If necessary to change the position of the cursor been set, the following procedure is required.
	SI7.3	LOGO	7	POZ-X	Zmień poziomy punkt startowy (np.: 5)

	517.3	LOGO	2	POZ-4	Zmień pionowy punkt startowy (w obecnym przykładzie nie zmieniamy)
	517.3	LOGO	000000	005-02	Zatwierdź dane Logo.
	517	→	ZBIOR	LOGO	Zapisz Logo nr 1 i wróć do trybu S.

6.20.5. Kasowanie LOGO

Działania	Wyświetlacz				UWAGA
	TARA	kg	zł/kg	zł	
	517.0	LOGO	0	NIE UST	Wejdz do trybu programowania zbiorów LOGO.
	517.0	LOGO	1	NIE UST	Wybierz zbiór LOGO 1.
	517.0	LOGO	KAS ?	Y-C N-T	Uruchom tryb kasowania. [C] dla Tak, [T] dla Nie.
	517	→	ZBIOR	LOGO	Skasuj zbiór LOGO 1 i wróć do trybu S.

6.21. Podatki

Funkcja pozwala zaprogramować stopę podatku zawartego w należności lub dodawanego do niej. Możliwe jest zaprogramowanie do 10 podatków. Zaprogramowany podatek przypisany do GRUPY automatycznie odnosi się do wszystkich PLU należących do danej GRUPY (z wyjątkiem tych PLU, które posiadają indywidualnie przypisany podatek). Stopy podatku mogą mieć wartość od 0,00% do 99,99%.

Istnieją 2 typy podatków:

- ADD ON TAX: Podatek jest dodawany do należności.
- VAT TAX: Podatek jest zawarty w należności.

6.21.1. Programowanie podatków

Działania	Wyświetlacz				UWAGA
	TARA	kg	zł/kg	zł	
	51	→	ZBIOR	PLU	Wybierz tryb S
	518.0	POD.	0	NIE UST	Wybierz tryb programowania zbioru podatku. Wybierz numer zbioru podatku (np.: 1)
	518.1	POD.	0.00	INCLUDE	Wybierz domyślna stopę podatku (np.: 3%)

	S18.1	POD.	3.00	INCLUDE	Wybierz typ podatku.
	S18.1	POD.	3.00	EXCLUDE	Zbiór podatku 1 to podatek od wartości dodanej (VAT)
	S18	→	ZBIOR	POD.	Zapamiętanie zbioru podatku 1 oraz powrót do trybu S

Klawisz oraz mogą zmieniać typ podatku (zawartego/dodawanego).

6.21.2. Kasowanie podatków

Działania	Wyświetlacz				UWAGA
	TARA	kg	zł/kg	zł	
	S18.0	POD.	0	NIE UST	Wprowadź tryb programowania zbioru podatku
	S18.0	POD.	1	NIE UST	Wprowadź numer zbioru podatku 1
	S18.0	POD.	KAS ?	Y-C N-T	Uruchom tryb kasowania. [C] dla Tak, [T] dla Nie.
	S18	→	ZBIOR	POD.	Skasuj zbiór podatku 1 i wracamy do trybu S.

6.22. Napisy sekwencyjne

Funkcja umożliwia zaprogramowanie 9 plików napisów sekwencyjnych po 100 znaków w linii dla każdego z nich.

6.22.1. Programowanie napisów sekwencyjnych

Tabela poniżej zawiera procedurę programowania napisów sekwencyjnych.

Działania	Wyświetlacz				UWAGA
	TARA	kg	zł/kg	zł	
	S1	→	ZBIOR	PLU	Wybierz tryb S.
	S13.0	W1 SK	0	NIE UST	Wejść do trybu programowania zbiorów napisów sekwencyjnych.
	S13.1	W1 SK		0	Wybierz zbiór napisów sekwencyjnych o numerze 1.
[W][I][T][A][M][Y][S][P][W] [S][P][M][A][G][A][Z][Y][N] [I][E][S][P][D][I][G][I]	S13.1	W1 SK	DIGI	23	Wprowadź tekst napisu sekwencyjnego (np.: WITAMY W MAGAZYNIE DIGI)
	S13	→	WIAD.	SKROLA	Zapisz zmiany zbioru napisów sekwencyjnych 1 i wróć do trybu S.

6.22.2. Kasowanie napisów sekwencyjnych

W przypadku, gdy napisy sekwencyjne są powiązane z plikiem sekwencji wyświetlania, nie mogą być usunięte przed wyłączeniem ich z tej sekwencji.





















Działania	Wyświetlacz				UWAGA
	TARA	kg	zł/kg	zł	
	513.0	WI SK	0	NIE UST	Wejść do trybu programowania zbiorów napisów sekwencyjnych.
	513.0	WI SK	1	NIE UST	Wybierz zbiór napisów sekwencyjnych o numerze 1.
	513.0	WI SK	KAS ?	Y-C N-T	Uruchom tryb kasowania. [C] dla Tak, [T] dla Nie.
	513	→	WIAD.	SKROLA	Skasuj zbiór napisów sekwencyjnych 1 i wróć do trybu S.

6.23. Zestaw napisów sekwencyjnych

Funkcja pozwala na zaprogramowanie do trzech zestawów napisów sekwencyjnych. Każdy z zestawów może zawierać do trzech napisów sekwencyjnych.

6.23.1. Programowanie zestawów napisów sekwencyjnych

Wybieramy tryb programowania sekwencji wyświetlania a następnie wprowadzamy nowy numer sekwencji (np.: 1). W przypadku edycji wybieramy istniejący numer sekwencji.

Działania	Wyświetlacz				UWAGA
	TARA	kg	zł/kg	zł	
  	51	→	ZBIOR	PLU	Wybierz tryb S.
  	514.0	SE SK	0	NIE UST	Wejść do trybu programowania zbiorów sekwencji wyświetlania.
 	514.1	SE SK	NR WIA	000	Wybierz zbiór sekwencji wyświetlania o numerze 1.
   	514.2	SE SK	ATRYB.	123 000	Wybierz istniejący numer napisu sekwencyjnego (np.: 1,2,3)
   	514.2	SE SK	SZYBK.	123 000	
  	514.2	SE SK	SZYBK.	123 120	Ustaw prędkość przewijania. (np.: WIA#1=1:NORMALNIE, WIA#2=2:SZYBKO i MSG#3=0:WOLNO)
	514	→	SEKW.	SKROLA	Zapisz zmiany zbioru sekwencji wyświetlania 1 i wróć do trybu S.

**Pamiętaj!!!**

Dostępne są następujące szablony sekwencji wyświetlania:

- 0:L – SCROLL: do 100 znaków
- 1:BLINKING: do 25 znaków
- 2:STATIS: do 25 znaków
- 3:R-SCROLL: do 100 znaków
- 4:WIPE IN: do 25 znaków

6.23.2. Włączanie wyświetlania napisów sekwencyjnych

Funkcja ta, jest używana do:

- załączania zaprogramowanej sekwencji wyświetlania,
- wyświetlania napisów sekwencyjnych na wyświetlaczu w trybie ważenia, gdy waga jest w stanie beczynności,

W trybie programowania sekwencji wyświetlania wprowadzamy numer sekwencji wyświetlania (np.: 1).

Działania	Wyświetlacz				UWAGA
	TARA	kg	zł/kg	zł	
	514.0	SE SK	0	NIE UST	Wejść do trybu programowania sekwencji wyświetlania.
1	514.0	SE SK	1	NIE UST	Wybierz sekwencję wyświetlania (np.: 1)
PLU	514	→	SEKW.	SKROLA	Uaktywnij sekwencję wyświetlania 1, wróć do trybu S.

6.23.3. Wyłączenie wyświetlania napisów sekwencyjnych

W trybie programowania sekwencji wyświetlania wprowadzamy wartość 0.

Działania	Wyświetlacz				UWAGA
	TARA	kg	zł/kg	zł	
	514.0	SE SK	0	NIE UST	Wejść do trybu programowania sekwencji wyświetlania.
0	514.1	SE SK	0	NIE UST	Wybierz sekwencję wyświetlania o numerze 0.
PLU	514	→	SEKW.	SKROLA	Wyłącz sekwencję wyświetlania 1, wróć do trybu S.

6.23.4. Kasowanie zestawu napisów sekwencyjnych

W trybie programowania sekwencji wyświetlania wprowadzamy istniejący numer zestawu (np.:1), który zostanie skasowany.

Działania	Wyświetlacz				UWAGA
	TARA	kg	zł/kg	zł	
	514.0	SE SK	0	NIE UST	Wejdz do trybu programowania sekwencji wyświetlania.
1	514.0	SE SK	1	NIE UST	Wybierz sekwencję wyświetlania (np.: 1)
-	514.0	SE SK	KAS ?	Y-C N-T	Uruchom tryb kasowania. [C] dla Tak, [T] dla Nie.
C	514	→	SEKW.	SKROLA	Skasuj sekwencje wyświetlania 1 i wróć do trybu S.

6.24. Wprowadzanie znaków ASCII

Aby ułatwić wpisywanie znaków alfanumerycznych w procedurach programowania umieść szablon ze znakami w miejscu w kieszeni na klawiaturze preset.

A/a 1	B/b 2	C/c 3	D/d 4	E/e 5	F/f 6	G/g 7	H/h 8	I/i 9	CODE
J/j 0	K/k !	L/l @	M/m #	N/n \$	O/o %	P/p ^	Q/q &	R/r *	SIZE
S/s (T/t)	U/u :	V/v =	W/w "	X/x /	Y/y -	Z/z \	SP	DEL
?/? +	Ü/Ü ?	?/? <	é/é .	?/? >	?/? ,	à/à €	?/í ó	←	→

Każdy z klawiszy zawiera 3-4 znaki ASCII.

Przykładowo klawiszem [A/a/1] możemy wpisać znak: „A”, „a” lub „1”.

Działania	ASCII	Wyświetlacz	Stan wskaźnika	Uwagi
Naciśnij klawisz jeden raz.	WPROWADZENIE 'A'	A	Wskaźnik P załączony	*
Naciśnij klawisz dwa razy.	WPROWADZENIE 'a'	A	Wskaźnik P wyłączony	**
Naciśnij klawisz trzy razy.	WPROWADZENIE '1'	1	Wskaźnik P wyłączony	***

* Włączenie się wskaźnika P sygnalizuje użycie wielkiej litery w programowaniu PLU.







** Po wprowadzeniu jednej litery wskaźnik pod literą miga przez 1.5 sekundy.

*** Kiedy wskaźnik pod literą miga poprzez naciśnięcie tego samego klawisza możliwa jest zmiana na następny znak ASCII np: z "A" na „a”.

6.25. Wprowadzanie kodu ASCII

Wprowadzanie kodu ASCII jest kolejnym rodzajem wprowadzania znaków ASCII. Wybór metody umożliwia klawisz [CODE].

Przykład: Użycie metody wprowadzania kodu ASCII do wprowadzenia nazwy towaru [CAKE].

Działania	Wyświetlacz				UWAGA
	TARA	kg	zł/kg	zł	
.....
	SI.3	COI.01		SI A 22	Wprowadź nazwę towaru.
	SI.3	COI.01	A-	SI A 22	Naciśnij przycisk [CODE] aby rozpocząć wprowadzanie kodu ASCII.
	SI.3	COI.02	A-	SI A 21	Kod ASCII 67 oznacza literę 'C'.
	SI.3	COI.03	A-	SI A 20	Kod ASCII 65 oznacza literę 'A'.
	SI.3	COI.04	A-	SI A 19	Kod ASCII 75 oznacza literę 'K'.
	SI.3	COI.05	A-	SI A 18	Kod ASCII 69 oznacza literę 'E'.
	SI.3	COI.01	CAKE	SI A 18	Przełączenie metody wprowadzania znaków. Wprowadzone znaki zostaną wyświetlone w oknie ceny jednostkowej.
.....

Poszczególne kraje mogą korzystać z listy lokalnych kodów ASCII.

7. TRYB WAŻENIA

7.1. Włączenie, wyłączenie wagi.

Poniżej przedstawiona jest sekwencja startowa wyświetlacza wagi po włączeniu zasilania.



Pamiętaj!!!

Włączenie lub wyłączenie wagi przyciskiem  jest możliwe tylko w przypadku wcześniejszego ustawienia głównego wyłącznika zasilania (znajduje się z lewej strony wagi od dołu) w pozycję ON (WŁ).



Wyłącznik główny zasilania wagi

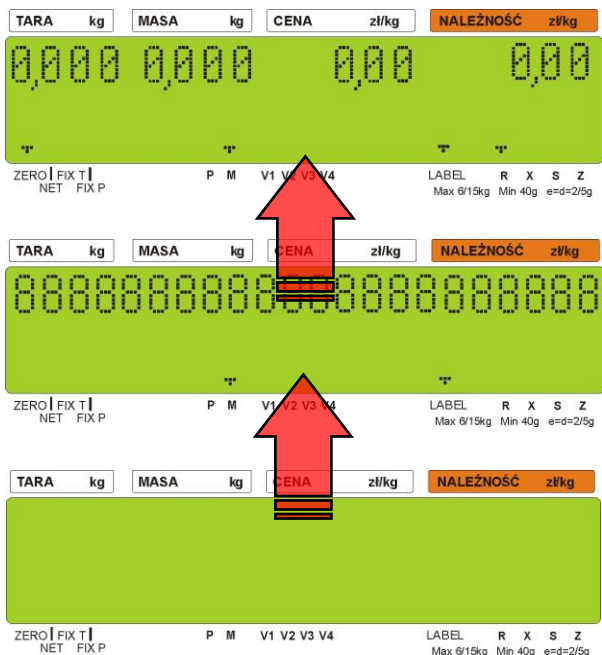
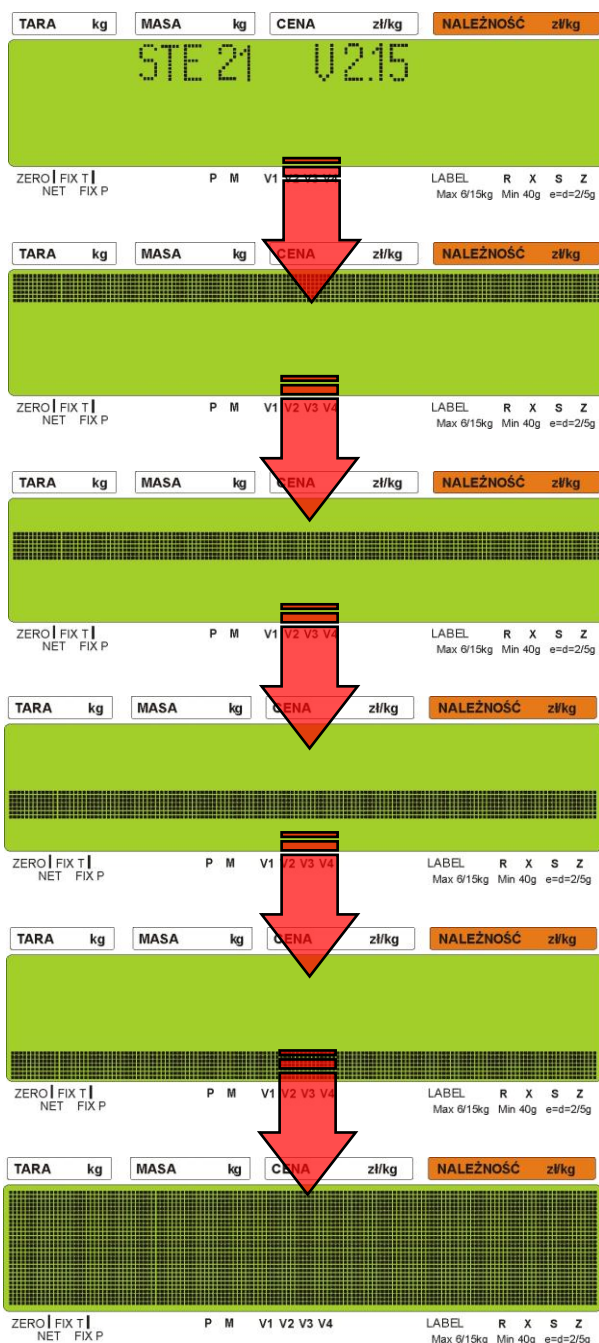

7.2. Zerowanie

Wszystkie czynności związane z ważeniem powinny być wykonywane w oparciu o procedurę opisaną poniżej. Użytkownik powinien dopilnować jej wykonania przed wykonaniem ważenia.

Działania	Przyciski	TARA	kg	1 - ZERO	2 - NET	3 - FIX T	4 - FIX P			
				zł/kg	zł	1	2	3	4	
Tryb gotowości		0.000	0.00	0.00	0.00	T				
Zerowanie pomiaru masy.		8.8.8.8	8.8.8.8.8	8.8.8.8.8	8.8.8.8.8.8.8					
		0.000	0.00	0.00	0.00	T				
Umieść przedmiot na szalce (np.: 1.00kg)		0.000	1.000	0.00	0.00					
		0.010	1.000	1.20	1.20					
Usuń przedmiot z szalki.		0.000	0.000	0.00	0.00	T				

7.3. Tarowanie

Waga umożliwi zastosowanie jednej z trzech metod tarowania:

- umieszczenie opakowania na szalce
- wpisanie wartości tary bezpośrednio z klawiatury
- przypisanie tary do PLU

Metoda 1: tarowanie poprzez położenie opakowania/tacki na szalce wagi:

Operacja	Stan wyświetlacza: MASA kg	Wskaźniki		U W A G I
		→0←	NET	
Położ na szalce opakowanie do tarowania, np. 30g	0,030			Wskazanie masy opakowania
Naciśnij przycisk TARA 	0,000		T	Nastąpi tarowanie masy opakowania.
Usuń tarowane opakowanie z szalki wagi	0,030	T	T	Wskazanie pomniejszone o masę opakowania

Metoda 2: tarowanie poprzez wpisanie żądanej wartości tary:

Wprowadź żądana wartość tary np. 10g 	0,010	T	T	Wskazanie masy tary w polu TARA, oraz jej ujemnej wartości w polu masa
--	-------	---	---	--

Metoda 3: Przykład kasowania tary:

Wpisz numer żądanego PLU z przypisaną tarą 	0,010	T	T	Wskazanie masy tary w polu TARA, oraz jej ujemnej wartości w polu masa
--	-------	---	---	--

KASOWANIE TARY:

Naciśnij przycisk TARA 	0,000	T		Kasuje wprowadzoną tarę.
----------------------------	-------	---	--	--------------------------



Pamiętaj!!!

Jeżeli masa tarowanego opakowania wykracza poza dopuszczalną wartość podaną na tabliczce znamionowej, wprowadzenie tary jest niemożliwe.

7.4. Tryb manual / prepack

Waga SM5100 umożliwia pracę w dwóch trybach:

- Tryb ręczny - manual (**M**)
- Tryb automatyczny – prepack (**P**)

Wybór trybu następuje po naciśnięciu przycisku [AUTO]  i jest sygnalizowany świeceniem wskaźnika  przy informacji o aktywnym trybie **M** (manual) lub **P** (prepack)

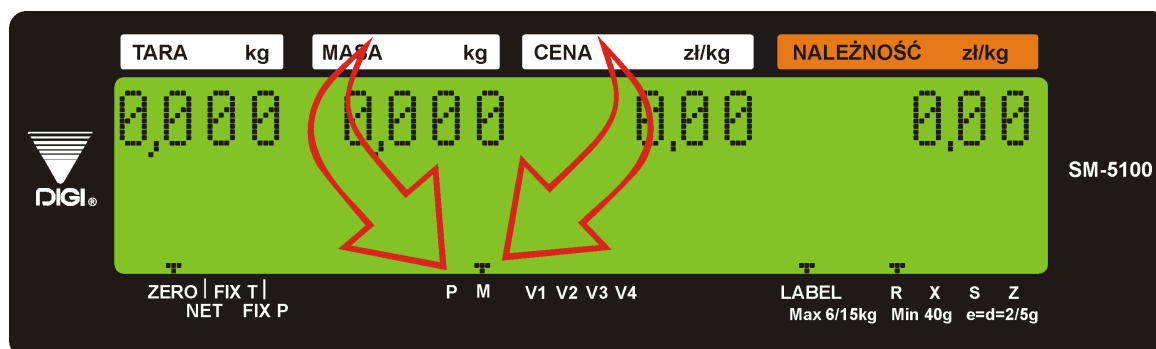

Tryb manual – stosowany jest w przypadku ważenia/etykietowania indywidualnego np. gdy ważymy jeden produkt a po nim następuje wybór kolejnego, czyli następuje pojedyncza operacja ważenia zakończona wydrukiem etykiety.

Tryb prepack – stosowany jest w przypadkach potrzeby zważenia i zaetykietowania większej ilości tego samego produktu (PLU). Po wyborze numeru PLU i położeniu produktu na szalce etykieta jest drukowana automatycznie. Położenie kolejnego produktu powoduje wydrukowanie kolejnej etykiety.

W przypadku towarów nieważonych drukowanie etykiet może odbywać się na zasadzie wstępnego podania ilości etykiet poprzez uprzednio zaprogramowany klawisz funkcyjny ILOŚĆ PACZEK. Po wydrukowaniu ostatniej z zadeklarowanych etykiet waga zatrzyma drukowanie.

Dla trybu PREPACK istnieje możliwość zaprogramowania klawiszy SUB-TOTAL i GRAND-TOTAL, które umożliwiają drukowanie etykiet podsumy ST i sumy GT podczas drukowania etykiet w trybie PRE-PACK.

7.5. Wywołanie numeru PLU.

Przed przystąpieniem do etykietowania należy zaprogramować: wymagany zestaw towarów PLU, jeden z dostępnych wzorów etykiet (F1 ÷ F99), teksty dodatkowe, których drukowanie na etykiecie jest wymagane oraz ustawić podstawowe parametry urządzenia w trybie specyfikacji. Po wykonaniu powyższych kroków można rozpocząć etykietowanie.

Istnieją trzy sposoby wywołania zaprogramowanego PLU.

- Ręczne wywołanie PLU.
- Poprzez naciśnięcie przycisku „PRESET”.
- Automatyczne wywołanie PLU.

**Pamiętaj!!!**

W następujących przypadkach waga zasygnalizuje (sygnał dźwiękowy) błąd przy wywołaniu PLU:

- Wywołanie PLU dla pozycji nieważonych, gdy towar leży na szalce.
- Wprowadzenie nieistniejącego numeru PLU.
- Klawisz PRESET nie jest przypisany do PLU.

7.5.1. Wywołanie PLU poprzez klawisz PLU

Aby wywołać ręcznie PLU należy wybrać nr PLU naciskając odpowiednie klawisze numeryczne np. 1, a następnie wybór potwierdzić klawiszem PLU:



7.5.2. Wywołanie PLU poprzez klawisz PRESET

Aby wywołać PLU poprzez klawisz PRESET należy wybrać wcześniej przypisany do PLU klawisz PRESET np. klawisz PRESET nr 56:



7.5.3. Automatyczne wywołanie PLU

Aby wywołanie PLU nastąpiło automatycznie należy najpierw ustawić specyfikację SP39 (2) i SP40 (czas zwłoki wywołania PLU po naciśnięciu jego numeru). Korzystając z klawiatury numerycznej naciśnij numer PLU i zaczekaj na jego wywołanie.



7.6. Operacje typu FIX (stała)

7.6.1. Stała tara, klawisz FIX

Działania	Klawisze	STAN WYŚWIETLACZA				ZERO	NET-TO	FIX T	FIX P
		TARA	kg	zł/kg	zł				
Stan gotowości		0.0 0 0	0.0 0 0	0.0 0	0.0 0	T			
Położ opakowanie (np.: 30g) na szalce.		0.0 0 0	0.0 3 0	0.0 0	0.0 0				
Odejmij masę opakowania	→T←	0.0 3 0	0.0 0 0	0.0 0	0.0 0		T		
Ustaw tarę	FIX	0.0 3 0	0.0 0 0	0.0 0	0.0 0		T	T	
Anuluj ustawioną tarę przyciskiem FIX.	FIX	0.0 3 0	0.0 0 0	0.0 0	0.0 0		T		

Dodaj opakowanie (np.: 10g) na szalkę.		0.0 3 0	0.0 1 0	0.0 0	0.0 0				
Odejmij wagę opakowania.	→T←	0.0 4 0	0.0 0 0	0.0 0	0.0 0		T		
Ustaw tarę.	FIX	0.0 4 0	0.0 0 0	0.0 0	0.0 0		T	T	
Usuń masę tary.		0.0 4 0	- 0.0 4 0	0.0 0	0.0 0	T	T	T	
Wprowadź masę opakowania (np.: 50g).	5 0	0.0 4 0	- 0.0 4 0	0.5 0	0.0 0	T	T	T	
Ustaw nową tarę i anuluj ustawioną tarę przez użycie przycisku T.	→T←	0.0 5 0	- 0.0 5 0	0.0 0	0.0 0	T	T		
Ustaw tarę.	FIX	0.0 5 0	- 0.0 5 0	0.0 0	0.0 0	T	T	T	
Wyczyść masę opakowania i ustaw tarę.	→T←	0.0 0 0	0.0 0 0	0.0 0	0.0 0	T			

7.6.2. Ustawienie PLU klawiszem FIX

Działania	Klawisze	STAN WYŚWIETLACZA				ZERO	NETTO	FIX T	FIX P
		TARA	kg	zł/kg	zł				
Stan gotowości		0.0 0 0	0.0 0 0	0.0 0	0.0 0	T			
Wprowadź numer PLU dla wołowiny	1 0	0.0 0 0	0.0 0 0	0.1 0	0.0 0	T			
Naciśnięcie klawisza PLU	PLU	0.0 0 0	0.0 0 0	1.2 0	0.0 0	T			
Ustawienie PLU.	FIX	0.0 0 0	0.0 0 0	1.2 0	0.0 0	T			T
Anuluj ustawione PLU poprzez przycisk FIX.	FIX	0.0 0 0	0.0 0 0	1.2 0	0.0 0	T			
Wprowadź numer PLU dla wołowiny	1 0	0.0 0 0	0.0 0 0	0.1 0	0.0 0	T			
Wciśnij klawisz PLU.	FIX	0.0 0 0	0.0 0 0	1.2 0	0.0 0	T			
Ustaw PLU.	FIX	0.0 0 0	0.0 0 0	1.2 0	0.0 0	T			T
Wprowadź numer PLU dla piezycznej wołowiny.	2	0.0 0 0	0.0 0 0	0.2 0	0.0 0	T			T
Wywołaj PLU I anuluj ustawione P.	FIX	0.0 0 0	0.0 0 0	2.4 0	0.0 0	T			
Ustaw PLU	FIX	0.0 0 0	0.0 0 0	2.4 0	0.0 0	T			T
Wyczyść PLU i ustaw PLU.	C	0.0 0 0	0.0 0 0	0.0 0	0.0 0	T			







7.6.3. Ustawienie ceny jednostkowej klawiszem FIX

Działania	Klawisze	Stan wyświetlacza				ZERO	NETTO	FIX T	FIX P
		TARA	kg	zł/kg	zł				
Stan gotowości		0.0 0 0	0.0 0 0	0.0 0	0.0 0	T			
Wprowadź cenę jednostkową.	1 0 0	0.0 0 0	0.0 0 0	1.0 0	0.0 0	T			
Ustaw cenę jednostkową.	FIX	0.0 0 0	0.0 0 0	1.0 0	0.0 0	T			T
Anuluj ustawioną cenę jednostkową.	FIX	0.0 0 0	0.0 0 0	1.0 0	0.0 0	T			
Wprowadź cenę jednostkową.	2 0 0	0.0 0 0	0.0 0 0	2.0 0	0.0 0	T			
Ustaw cenę jednostkową.	FIX	0.0 0 0	0.0 0 0	2.0 0	0.0 0	T			T

Wyczyść cenę jednostkową i ustaw cenę jedn.		0.000	0.000	0.00	0.00	T				
---	---	-------	-------	------	------	---	--	--	--	--

7.7. Zmiana trybu wydruku etykieta/paragon

1 - ZERO 2 - NET 3 - PREPACK 4 - MANUAL 5 - LABEL

Działania	Przyciski	TARA	kg	zł/kg	zł	1	2	3	4	5
Tryb paragonu.		0.000	0.000	0.00	0.00	T				
Przy wciśniętym klawiszu [REZERO]		8.8.8.8	8.8.8.8.8	8.8.8.8.8.8	8.8.8.8.8.8					
wciskamy klawisz [MODE]	 			LABEL	MODE				T	T
Rozpocznij ręczny tryb etykiety.		0.000	0.000	0.00	0.00	T			T	T
Przy wciśniętym klawiszu [REZERO]		8.8.8.8	8.8.8.8.8	8.8.8.8.8.8	8.8.8.8.8.8					
wciskamy klawisz [MODE]	 			RECEIPT	MODE					
Tryb paragonu.		0.000	0.000	0.00	0.00	T				

7.8. Drukowanie etykiet jednostkowych w trybie manual

Funkcja pozwala na wydruk etykiet PLU ważonych oraz PLU nie-ważonych. Przed wykonaniem operacji należy sprawdzić:

- Wybierz tryb drukowania etykiet
- Upewnij się że przypisany do PLU format etykiety jest zgodny z etykietami fizycznie znajdującymi się w kasecie drukarki.

7.8.1. Drukowanie etykiet dla pozycji PLU ważonych

Poniższa procedura opisuje wydruk etykiety dla PLU nr 10.

1 - ZERO 2 - NET 3 - FIX T 4 - FIX P 5 - MANUAL 6 - LABEL

Działania	Przyciski	TARA	kg	zł/kg	zł	1	2	3	4	5	6
Stan gotowości		0.000	0.000	0.00	0.00	T				T	T
Wprowadzenie numeru PLU dla wołowiny		0.000	0.000	0.10	0.00	T				T	T
Naciśnij klawisz PLU.		0.000	0.000	1.20	0.00	T				T	T
Umieszczenie produktu na szalce (np.: 1kg)		0.000	1.000	1.20	1.20					T	T
Wydrukowanie etykiety jednej pozycji.		0.000	1.000	1.20	1.20	T				T	T
Usunięcie produktu z szalki		0.000	0.000	0.00	0.00	T				T	T

Poniższa procedura opisuje wydruk etykiety dla jednej paczki PLU nr 30 oraz pięciu paczek PLU nr 40

Działania	Przyciski	TARA	kg	zł/kg	zł	1	2	3	4	5	6
Stan gotowości		0.0 0 0	0.0 0 0	0.0 0	0.0 0	T				T	T
Wprowadzenie numeru PLU wędzonej kiełbasy	3 0	0.0 0 0	0.0 0 0	0.3 0	0.0 0	T				T	T
Naciśnij klawisz PLU.	PLU			2.5 0	CM-5ZT					T	T
Nacinić klawisz [*] by wydrukować etykiety.	*	0.0 0 0	0.0 0 0	0.0 0	1.2 0	T				T	T
Wprowadzenie numeru PLU krojonego bekonu	4 0	0.0 0 0	0.0 0 0	0.4 0	0.0 0	T				T	T
Naciśnij klawisz PLU.	PLU			3.2 0	CM-5ZT					T	T
Pomnóż	X		POZ 1	3.2 0	3.2 0					T	T
5 paczek.	5		POZ 5	3.2 0	16.0 0					T	T
Wydrukuj etykiety.	*	0.0 0 0	0.0 0 0	0.0 0	0.0 0	T				T	T

7.8.3. Drukowanie etykiet dla pozycji nie -PLU

Funkcja pozwala na wydruk etykiety dla pozycji non-PLU w trybie manual. Skasowanie wywołania tej pozycji jest możliwe po naciśnięciu klawisza [C] lub po wywołaniu innego PLU.

Tabela poniżej opisuje procedurę wydruku dla pozycji non-PLU o cenie 5.00.



Pamiętaj!!!

Aby wydrukować etykiety dla pozycji nieważonych należy nacisnąć klawisz [*] lub, aby wejść w tryb mnożenia klawisz [x], a następnie należy wprowadzić ilość artykułów. Aby wydrukować etykiety należy nacisnąć klawisz [*].

Działania	Przyciski	TARA	kg	zł/kg	zł	1	2	3	4	5	6
Stan gotowości		0.0 0 0	0.0 0 0	0.0 0	0.0 0	T				T	T
Wprowadź cenę jednostkową	5 0 0	0.0 0 0	0.0 0 0	5.0 0	0.0 0	T				T	T
Pomnóż.	X		POZ 1	5.00	5.00					T	T
5 paczek.	5		POZ 5	5.0 0	25.0 0					T	T
Wydrukuj etykiety dla jednej pozycji.	*	0.0 0 0	0.0 0 0	0.0 0	0.0 0	T				T	T

7.9. Drukowanie etykiet sumarycznych w trybie manual

7.9.1. Transakcja sprzedaży

Tabela poniżej opisuje procedurę wykonania transakcji przy pomocy klawisza CLERK [V1]. Sekcja ta pokazuje jak wykonywać transakcję przy pomocy przycisku Clerk [V1] ~ [V4]. Przycisk Clerk gromadzi dane z każdej transakcji a następnie drukowana jest etykieta zbiorcza.

Przykład: Sprzedaż 1.5 kg ZIOŁOWEGO SERA (np.: PLU nr 3) i 2 paczek ODTŁUSZCZONEGO MLEKA(PLU nr 302) dla klienta A.

1 - ZERO 2 - NET 3 - V1 4 - V2 5 - V3 6 - V4

Działania	Przyciski	TARA	kg	zł/kg	zł	1	2	3	4	5	6
Stan gotowości		0.000	0.000	0.00	0.00	T					
Wprowadź numer PLU dla ZIOŁOWEGO SERA	3 PLU	0.000	0.000	5.00	0.00	T					
Umieść produkt na szalce (1.5 kg).		0.000	1.500	5.00	7.50						
Zarejestruj przedmiot sprzedaży do sprzedawcy 1.	V1	VI	TOTAL	IPCS	7.50			T			
	C	0.000	0.000	0.00	0.00	T		T			
Wprowadź numer PLU dla ODTŁUSZCZONEGO MLEKA	3 0 2 PLU			3.00	0.00			T			
Wprowadź ilość produktów (2 paczki)	X 2		POZ 2	3.00	6.00			T			
Zarejestruj przedmiot sprzedaży do sprzedawcy 1.	V1	VI	TOTAL	3PCS	13.50			T			
Wydrukuj etykietę zbiorczą	*	0.000	0.000	0.00	0.00	T					

7.9.2. Upust cenowy kwotowy - poprzez klawisz funkcyjny

Funkcja pozwala na wykonanie kwotowego upustu należności według opisanego poniżej wzoru:

$$\text{CENA DO ZAPĄŁTY} = \text{NALEŻNOŚĆ} - \text{WPROWADZONA WARTOŚĆ UPUSTU}$$



Pamiętaj!!!

Aby móc korzystać z upustu należy zdefiniować dodatkowy klawisz funkcyjny [UPUST CENY]

Tabela poniżej opisuje procedurę upustu należności z przypisanym klawiszem upustu P2

Działania	Przyciski	TARA	kg	zł/kg	zł	1	2	3	4	5	6
Stan gotowości		0.0 0 0	0.0 0 0	0.0 0	0.0 0	T					
Wprowadź numer PLU	3 PLU	0.0 0 0	0.0 0 0	5.0 0	0.0 0	T					
Umieść produkt na szalce (1 kg).		0.0 0 0	1.0 0 0	5.0 0	5.0 0						
Zarejestruj przedmiot sprzedaży do sprzedawcy 1.	V1	V1	TOTAL	IPCS	5,0 0			T			
Naciśnij klawisz funkcyjny upustu [P2]	P2	V1	DISC		0.0 0			T			
Wpisz wartość upustu np. 1,00 zł	1 0 0	V1	DISC		1.0 0			T			
Potwierdź	*	V1	TOTAL	IPCS	4,00			T			
	C	0.0 0 0	0.0 0 0	0.0 0	0.0 0	T		T			

7.9.3. Upust cenowy procentowy - poprzez klawisz funkcyjny

Funkcja pozwala na wykonanie procentowego upustu należności według opisanego poniżej wzoru:

$$\text{CENA DO ZAPĄŁTY} = \text{NALEŻNOŚĆ} (\times 100\% - \text{WPROWADZONA WARTOŚĆ UPUSTU } \%)$$









Pamiętaj!!!

Aby móc korzystać z upustu należy zdefiniować dodatkowy klawisz funkcyjny [UPUST CENY]

Tabela poniżej opisuje procedurę upustu należności z przypisanym klawiszem upustu P3

Działania	Przyciski	TARA	kg	zł/kg	zł	1	2	3	4	5	6
Stan gotowości		0.0 0 0	0.0 0 0	0.0 0	0.0 0	T					
Wprowadź numer PLU	3 PLU	0.0 0 0	0.0 0 0	5.0 0	0.0 0	T					
Umieść produkt na szalce (1 kg).		0.0 0 0	1.0 0 0	5.0 0	5.0 0						

Zarejestruj przedmiot sprzedaży do sprzedawcy 1.		VI	TOTAL	IPCS	5,00			T		
Naciśnij klawisz funkcyjny upustu [P2]		VI	DISC	RATE	0,00			T		
Wpisz wartość upustu np. 5%	  	VI	DISC	RATE	5,00			T		
Potwierdź		VI	TOTAL	IPCS	4,75			T		
		0,000	0,000	0,00	0,00	T		T		

7.10. Korekta danych

Funkcja pozwala na wykonanie korekty danych transakcji sprzedaży, gdy klient wycofa się z zakupu lub sprzedawca popełni pomyłkę przed zatwierdzeniem wydruku etykiety lub paragonu. Dane podlegające korekcie są drukowane z podwójnym przekreśleniem.

SM5100 pozwala na korektę typu:









- Korekta poprzez usunięcie ostatnich danych
- Korekta poprzez usunięcie wybranej pozycji

7.10.1. Korekta poprzez usunięcie ostatnich danych

Funkcja pozwala na dokonanie korekty ostatnio zarejestrowanych danych, gdy np. sprzedawca popełnił pomyłkę lub klient zrezygnował z zakupu produktu przed wydrukowaniem etykiety lub paragonu. Korekta może być wykonana zarówno dla pozycji ważonych jak i nie-ważonych.

Przykład: Sprzedawca nr 1 sprzedaje 1kg PLU nr.3, 1 szt PLU nr 30, ponownie 5 kg PLU nr 3. Klient rezygnuje z ostatniej pozycji – 5 kg PLU nr 3

1 - ZERO 2 - NET 3 - V1 4 - V2 5 - V3 6 - V4

Działania	Przyciski	TARA	kg	zł/kg	zł	1	2	3	4	5	6
Stan gotowości		0,000	0,000	0,00	0,00	T					
Wprowadź PLU nr 3	 	0,000	0,000	5,00	0,00	T					
Umieść produkt na szalce (1 kg).		0,000	1,000	5,00	5,00						
Zarejestruj przedmiot sprzedaży do sprzedawcy 1.		VI	TOTAL	IPCS	5,00			T			
Usuń produkt z szalki		0,000	0,000	0,00	0,00	T		T			
Wprowadź PLU nr 30	  			3,00	PR-PCS			T			
Zarejestruj przedmiot sprzedaży do sprzedawcy 1.		VI	TOTAL	2PCS	8,00			T			
Wprowadź PLU nr 3	 	0,000	0,000	0,00	0,00	T		T			
Umieść produkt na szalce (5 kg).		0,000	5,000	5,00	25,00			T			



8. TRYB RAPORTÓW



Poniżej opisane są procedury dotyczące trybu raportowania. Aby ustawić zakres raportu, numery działów, grupy głównej lub PLU należy podać numer początku i końca raportu.

- Zakres dolny: Dział: nr 1 – nr 99
 Grupa główna: nr 1 – nr 999
- Zakres górny: Dział: nr 1 – nr 99
 Grupa główna: nr 1 – nr 999

8.1. Wybór typu raportu

Typ raportu można wybrać na dwa sposoby korzystając z następujących klawiszy:

- Klawisz funkcyjny z przypisanym żądanym typem raportu.
- Naciskając klawisz  lub  lub  w celu wyboru typu raportu



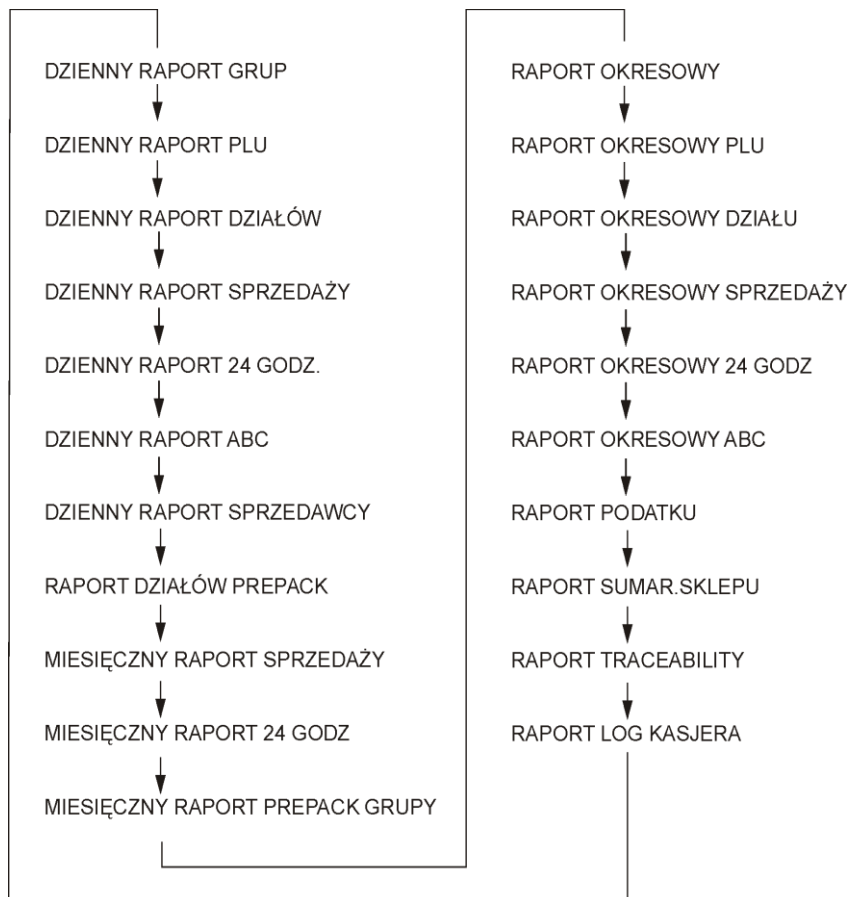





Działania	Wyświetlacz				UWAGA
	TARA	kg	zł/kg	zł	
	0.000	0.000	0.00	0.00	Tryb gotowości
	X1.1	CZYTAJ	GR	DZIENNIE	Wejdź do trybu X
	X2.1	CZYTAJ	PLU	DZIENNIE	Wciśnij klawisz [X], aby wybrać typ raportu.



8.1.1. Dzienny raport grup

Tabela poniżej opisuje procedurę wydruku dziennego raportu grup/raport okresowy



- dolna granica zakresu dla raportu grupy: 3
- górna granica zakresu dla raportu grupy: 996

Działania	Wyświetlacz				UWAGA
	TARA	kg	zł/kg	zł	
	0.000	0.000	0.00	0.00	Tryb gotowości
	X1.1	CZYTAJ	MG	DZIENNIE	Wejść do trybu X
	X1.1		1	ST NUM	Wpisz dolną granicę zakresu (np.3)
	X1.1		3	ED NUM	Wpisz górną granicę zakresu (np.996)
			-REPORT	PRINTING	Drukowanie dziennego raportu grupy
	X1.1	CZYTAJ	MGRUP	DAILY	Powrót do trybu X
	X1.4	CZYTAJ	MG	TERM	Wybór raportu okresowego
	X1.4		1	ST NUM	Wpisz dolną granicę dla grupy (np3)
	X1.4		3	ED NUM	Wpisz górną granicę dla grupy (np.996)
			-REPORT	PRINTING	Drukowanie raportu okresowego grup
	X1.4	CZYTAJ	MG	TERM	Tryb X

8.1.2. Dzienny raport PLU

Tabela poniżej opisuje procedurę wydruku dziennego raportu PLU/raport okresowy

- dolna granica zakresu dla raportu PLU: 3
- górna granica zakresu dla raportu PLU: 999996

Działania	Wyświetlacz				UWAGA
	TARA	kg	zł/kg	zł	
	0.000	0.000	0.00	0.00	Tryb gotowości
	X1.1	CZYTAJ	MG	DZIENNIE	Wejść do trybu X
	X2.1	CZYTAJ	PLU	DZIENNIE	Wybór raportu okresowego
	X2.1		1	ST NUM	Wpisz dolną granicę zakresu PLU (np.3)







	X2.1		3	ED NUM	Wpisz górną granicę zakresu PLU(np.999996)
			-REPORT	PRINTING	Drukowanie dziennego raportu PLU
	X2.1	CZYTAJ	PLU	DAILY	Powrót do trybu X
	X2.4	CZYTAJ	PLU	TERM	Wybór raportu okresowego
	X2.4		1	ST NUM	Wpisz dolną granicę zakresu (np3)
	X2.4		3	ED NUM	Wpisz górną granicę zakresu (np.999996)
			-REPORT	PRINTING	Drukowanie raportu okresowego grup
	X2.4	CZYTAJ	PLU	PERIOD	Tryb X

8.1.3. Raport dzienny działu

Tabela poniżej opisuje procedurę wydruku dziennego raportu grup/raport okresowy











- dolna granica zakresu dla raportu grupy: 3
- górna granica zakresu dla raportu grupy: 96

Działania	Wyświetlacz				UWAGA
	TARA	kg	zł/kg	zł	
	0.000	0.000	0.00	0.00	Tryb gotowości
	X1.1	CZYTAJ	MG	DZIENNIE	Wejść do trybu X
	X3.1	CZYTAJ	PLU	DZIENNIE	Wybór raportu działu
	X3.1		1	ST NUM	Wpisz dolną granicę zakresu PLU (np.3)
	X3.1		3	ED NUM	Wpisz górną granicę zakresu PLU(np.96)
			-REPORT	PRINTING	Drukowanie dziennego raportu PLU
	X3.1	CZYTAJ	PLU	DZIENNIE	Powrót do trybu X
	X3.4	CZYTAJ	PLU	TERM	Wybór raportu okresowego dla działu

	X3.4			ST NUM	Wpisz dolną granicę zakresu (np3)
 	X3.4		3	ED NUM	Wpisz górną granicę zakresu (np.96)
  			-REPORT	PRINTING	Drukowanie raportu okresowego grup
	X3.4	CZYTAJ	PLU	TERM	Tryb X

8.1.4. Raport dzienny sprzedaży

Tabela poniżej opisuje procedurę wydruku dziennego raportu sprzedaży/okresowego

Działania	Wyświetlacz				UWAGA
	TARA	kg	zł/kg	zł	
	0.000	0.000	0.00	0.00	Tryb gotowości
 	X1.1	CZYTAJ	MG	DZIENNIE	Wejść do trybu X
 lub  lub 	X4.1	CZYTAJ	SALES	DZIENNIE	Wybór raportu działu
			-REPORT	PRINTING	Drukowanie raportu dziennego 24 godz.
	X4.1	CZYTAJ	SALES	DZIENNIE	Powrót do trybu X
 lub  lub 	X4.4	CZYTAJ	SALES	TERM	Wybór raportu okresowego sprzedaży
			-REPORT	PRINTING	Drukowanie raportu okresowego sprzedaży
	X4.4	CZYTAJ	SALES	TERM	Tryb X

8.1.5. Raport dzienny 24 godz.

Tabela poniżej opisuje procedurę wydruku dziennego raportu 24 godz./okresowego



Pamiętaj!!!

Jeśli chcesz zatrzymać wydruk naciśnij klawisz FEED 

Działania	Wyświetlacz				UWAGA
	TARA	kg	zł/kg	zł	
	0.000	0.000	0.00	0.00	Tryb gotowości

	X1.1	CZYTAJ	MG	DZIENNIE	Wejść do trybu X
lub lub	X5.1	CZYTAJ	24HOUR	DZIENNIE	Wybór raportu działu
			-REPORT	PRINTING	Drukowanie raportu dziennego 24 godz.
	X5.1	CZYTAJ	24HOUR	DZIENNIE	Powrót do trybu X
lub lub	X5.4	CZYTAJ	24HOUR	TERM	Wybór raportu okresowego 24 godz.
			-REPORT	PRINTING	Drukowanie raportu okresowego 24 godz.
	X5.4	CZYTAJ	24HOUR	TERM	Tryb X

8.1.6. Raport dzienny / okresowy ABC

Raport ABC zawiera dane dotyczące udziału poszczególnych PLU w całości sprzedaży. Dane są analizowane i drukowane w porządku malejącym i są podzielone na trzy grupy:

- **Grupa A** (rank A) - zawiera PLU, których sumaryczny udział jest mniejszy niż 75 %*
(* - nawet jeśli sumaryczny udział przekroczy 75%, ostatnie PLU będą włączone do grupy A)
- **Grupa B** (rank B) – zawiera PLU, których sumaryczny udział zawiera się pomiędzy 75-95% **
(** - nawet jeśli sumaryczny udział przekroczy 75%, ostatnie PLU będą włączone do grupy A)
- **Grupa C** (rank C) – zawiera PLU. Których sumaryczny udział zawiera się pomiędzy 95%-100%

Tabela poniżej opisuje procedurę wydruku dziennego raportu ABC dziennego/okresowego

- dolna granica zakresu dla raportu: 1
- górna granica zakresu dla raportu: 999

Działania	Wyświetlacz				UWAGA
	TARA	kg	zł/kg	zł	
	0.000	0.000	0.00	0.00	Tryb gotowości
	X1.1	CZYTAJ	MG	DZIENNIE	Wejść do trybu X
lub lub	X6.1	CZYTAJ	ABC	DZIENNIE	Wybór raportu dziennego ABC
	X6.1		1	ST NUM	Wpisz dolną granicę zakresu PLU (np.1)
	X6.1		2	ED NUM	Wpisz górną granicę zakresu PLU(np.999)
			-REPORT	PRINTING	Drukowanie dziennego raportu PLU
	X6.1	CZYTAJ	ABC	DAILY	Powrót do trybu X
lub lub	X6.4	CZYTAJ	ABC	TERM	Wybór raportu okresowego ABC

	X6.4			ST NUM	Wpisz dolną granicę zakresu (np1)
	X6.4			ED NUM	Wpisz górną granicę zakresu (np.999)
			-REPORT	PRINTING	Drukowanie raportu okresowego grup
	X6.4	CZYTAJ	ABC	TERM	Tryb X

8.1.7. Raport dzienny kasjerów

Tabela poniżej opisuje procedurę wydruku dziennego raportu kasjera

- dolna granica zakresu dla raportu: 1
- górną granicę zakresu dla raportu: 4
-









Działania	Wyświetlacz				UWAGA
	TARA	kg	zł/kg	zł	
	0.000	0.000	0.00	0.00	Tryb gotowości
	X1.1	CZYTAJ	MG	DZIENNIE	Wejść do trybu X
lub lub	X7.1	CZYTAJ	CLERK	DZIENNIE	Wybór raportu dziennego ABC
	X7.1			ST NUM	Wpisz dolną granicę zakresu raportu (np.1)
	X7.1			ED NUM	Wpisz górną granicę zakresu raportu (np.4)
			-REPORT	PRINTING	Drukowanie dziennego raportu kasjerów
	X7.1	CZYTAJ	CLERK	DAILY	Powrót do trybu X

8.1.8. Raport dzienny Pre-pack

Raport Pre-pack zawiera dane o ilości, należności etc.dla produktów etykietowanych w trybie Pre-pack.









Tabela poniżej opisuje procedurę wydruku raportu prepack dla działu/grupy

- dolna granica zakresu dla raportu działu: 1
- górna granica zakresu dla raportu działu: 99
- dolna granica zakresu dla raportu grupy: 1
- górna granica zakresu dla raportu grupy: 999





Działania	Wyświetlacz				UWAGA
	TARA	kg	zł/kg	zł	
	0.000	0.000	0.00	0.00	Tryb gotowości
	X1.1	CZYTAJ	MG	DZIENNIE	Wejść do trybu X
	XB.1	CZYTAJ	PPK DEPT	DZIENNIE	Wybór raportu prepack działu
	XB.1	DZIAŁ		ST NUM	Wpisz dolną granicę zakresu raportu (np.1)
	XB.1	DZIAŁ		ED NUM	Wpisz górną granicę zakresu raportu (np.99)
			-REPORT	PRINTING	Drukowanie dziennego raportu PLU
	XB.1	CZYTAJ	PPK DZIAŁ	DZIENNIE	Powrót do trybu X
	XB.2	CZYTAJ	PPK MG	DZIENNIE	Wybór raportu prepack grupy
	XB.2	DZIAŁ		ST NUM	Wpisz dolną granicę zakresu raportu (np1)
	XB.2	DZIAŁ		ED NUM	Wpisz górną granicę zakresu raportu (np.999)
			-REPORT	PRINTING	Drukowanie raportu okresowego grup
	XB.2	CZYTAJ	PPK MG	DZIENNIE	Tryb X

8.1.9. Raport podatku







Raport zawiera następujące dane: typ podatku, stawka podatku, kwota opodatkowana, kwota bez podatku, kwota podatku.

















Działania	Wyświetlacz				UWAGA
	TARA	kg	zł/kg	zł	
	0.000	0.000	0.00	0.00	Tryb gotowości
	X1.1	CZYTAJ	MG	DZIENNIE	Wejść do trybu X
 lub  lub 	X9.4		CZYTAJ	TAX	Wybór raportu podatku
	X9.4			ST NUM	Wpisz dolną granicę zakresu raportu (np.1)
 	X9.4			ED NUM	Wpisz górną granicę zakresu raportu (np.3)
 			-REPORT	PRINTING	Drukowanie dziennego raportu podatku
	X9.4		CZYTAJ	TAX	Powrót do trybu X

8.1.10. Raport sumaryczny sklepu

Działania	Wyświetlacz				UWAGA
	TARA	kg	zł/kg	zł	
	0.000	0.000	0.00	0.00	Tryb gotowości
	X1.1	CZYTAJ	MG	DZIENNIE	Wejść do trybu X
 lub  lub 	X4.3	CZYTAJ	SKLEP	SUMMARY	Wybór raportu sklepu
	X4.3		-REPORT	PRINTING	Drukowanie raportu sumarycznego dla sklepu
	X4.3	CZYTAJ	SKLEP	SUMMARY	Powrót do trybu X

8.2. Zerowanie raportu dziennego/miesięcznego/okresowego

Działania	Wyświetlacz				UWAGA
	TARA	kg	zł/kg	zł	
	0.000	0.000	0.00	0.00	Tryb gotowości
   	Z1.0	ZEROWANIE	SPRZED	DZIENNIE	Wejść do trybu Z
	ZEROWANIE	REPORT	?	Y-C M-T	Aby wejść do trybu zerowania  - tak,

					 - nie
	Z1.0	ZEROWANIE	SPRZED	DZIENNIE	Powrót wyśw. do trybu Z
 lub  lub 	Z2.0	ZEROWANIE	SPRZED	MIES.	Wybór raportu miesięcznego
	ZEROWANIE	REPORT	?	Y-C N-T	Aby wejść do trybu zerowania  - tak,  - nie
	Z2.0	ZEROWANIE	SPRZED	MIES.	Powrót wyśw. do trybu Z
 lub  lub 	Z3.0	ZEROWANIE	SPRZED	TERM	Wybór raportu okresowego
	ZEROWANIE	REPORT	?	Y-C N-T	Aby wejść do trybu zerowania  - tak,  - nie
	Z3.0	ZEROWANIE	SPRZED	TERM	Powrót do trybu Z

9. KOMUNIKACJA Z PC

Waga SM5100 może być połączona z komputerem przy użyciu jednego z dwóch interfejsów:

- Ethernet
- RS232C

Na zdjęciu obok przedstawione są porty komunikacyjne wagi SM5100. Porty znajdują się od spodu urządzenia.

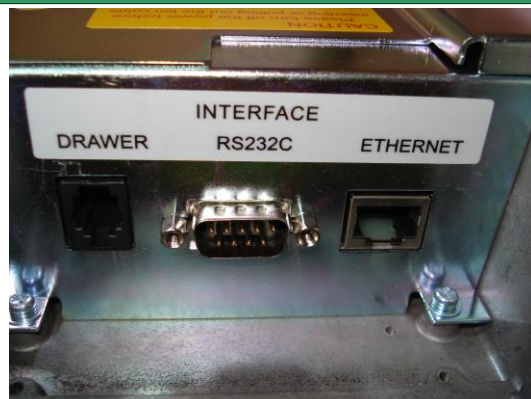

Pamiętaj!!!

Opisane poniżej procedury nie obejmują ustawień, których należy dokonać w komputerze, a jedynie opisują ustawienia w wadze.

9.1. Interfejs Ethernet



Schemat prostego systemu wagowego.

9.1.1. Ustawienia specyfikacji dla komunikacji poprzez Ethernet

Ustawienia specyfikacji użytkownika dla komunikacji TCP/IP

SPEC 49 CLIENT / SERVER INTERFACE → 2 Ethernet – Twistem Cable

SPEC 50 CLIENT / SERVER INTERFACE → 1 Server / Workstation

SPEC 135 PORT NUMBER → XXX (RANGE 1 – 255) końcówka adresu IP

W specyfikacji 135 wprowadź ostatnie trzy cyfry adresu IP wagi.np dla adresu 192.168.000.016 należy wpisać 016

9.1.2. Ustawienie adresu IP wagi

W celu nawiązania komunikacji z wagą SM5100 przy użyciu interfejsu Ethernet niezbędne jest nadanie wadze adresu IP. Domyślnym adresem IP wagi jest 192.168.000.000. Aby dokonać zmiany adresu domyślnego należy wykonać czynności opisane w tabeli poniżej.



Pamiętaj!!!

Ostatnie trzy cyfry adresu IP są ustawiane w SPEC135 (patrz poprzednia strona)

Działania	Wyświetlacz				UWAGA
	TARA	kg	zł/kg	zł	
	0.000	0.000	0.00	0.00	Tryb gotowości
	ZI.0	ZEROWANIE	SPRZED	DZIENNIE	Wejść do trybu Z
	SCALE	IP	Wpis lub podgląd adresu IP
	SCALE	IP	192168	000016	Wpisz adres IP np. 192.168.000.016 (zapis ostatnich trzech cyfr adresu możliwy po zmianie w spec 135)
	ZI.0	ZEROWANIE	SPRZED	DZIENNIE	Zapis adresu i powrót do trybu Z
	ZI.0	ZEROWANIE	SPRZED	DZIENNIE	Powrót do trybu Z bez zapisu dokonanych zmian

9.1.3. Opis kabla dla komunikacji poprzez Ethernet

W zależności od typu połączenia (poprzez HUB/bezpośrednie) do komunikacji z PC należy użyć odpowiedniego kabla typu STRAIGHT lub CROSS. Parametry kabla przedstawione są poniżej.

- Kabel typu : 4 pary 100MHz Cat.5 AWG 24 or 26 UTP / FTP / STP
- Końcówka: 2x RJ45



Schemat połączeń dla kabla typu STRAIGHT i Crossover

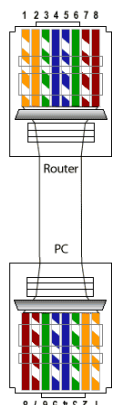

Kabel typu STRAIGHT

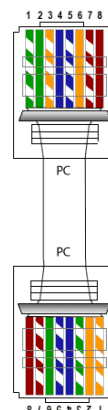

Kabel typu Crossover



Pamiętaj!!!

Przy użyciu interfejsu RS232C możliwe jest podłączenie tylko jednej wagi.

9.2.1. Ustawienia specyfikacji dla komunikacji poprzez RS232C

SPEC 48 SCALE NUMBER (For 4 line / RS232C port)

Wpisz numer z zakresu 1-999999

SPEC 51 BAUD RATE FOR SIO (for RS232C)

0 1200	1 2400	2 4800	3 9600
4 19200	5 38400	6 76800	

SPEC 52 DATA LENGTH FOR SIO (for RS232C)

0 7 Bit	1 8 Bit
----------------	----------------

SPEC 53 PARITY FOR SIO (for RS232C)

0 None	1 Odd	2 Even
---------------	--------------	---------------

SPEC 54 STOP BIT FOR SIO (for RS232C)

0 1 Bit	1 2 Bity
----------------	-----------------

9.2.2. Opis kabla dla komunikacji poprzez RS232C



Kabel do komunikacji poprzez port RS232C (2 x DSUB9 – żeńskie)

Poniżej znajduje się opis połączeń kabla.

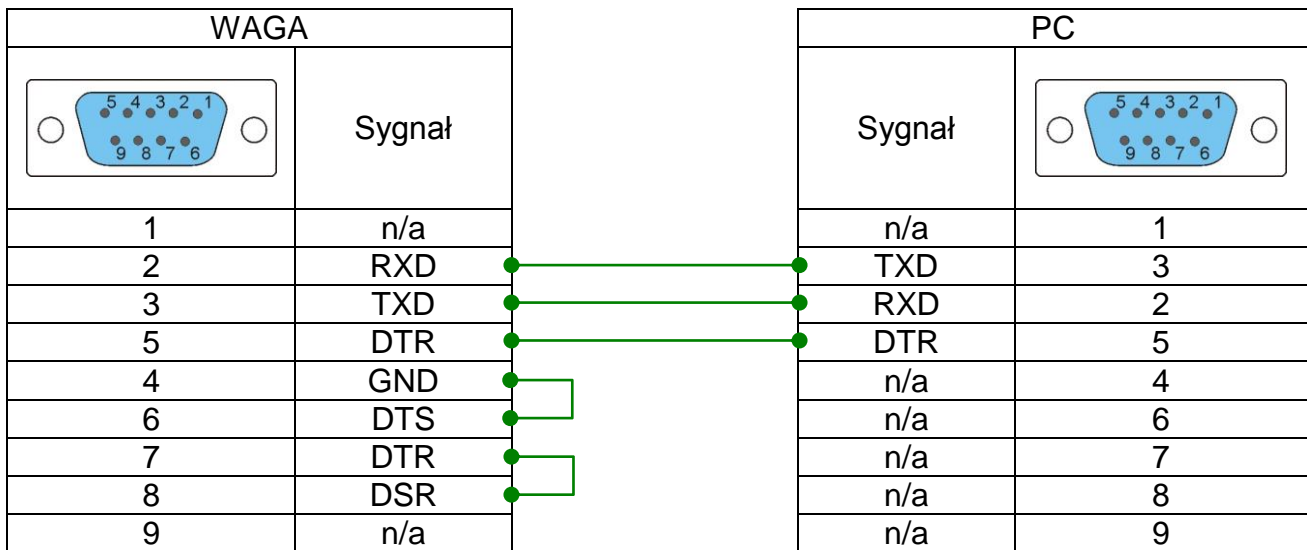

9.3. Interfejs szuflady kasowej

Interfejs umożliwia podłączenie szuflady kasowej za pomocą kabla wyposażonego w końcówkę typu RJ11.



Tabela poniżej zawiera opis gniazda RJ11 w wadze.

WAGA	
PIN	Sygnal
1	n/a
2	+8V
3	GND
4	n/a

10. LEGALIZACJA – informacje

Waga SM5100 jest poddana ocenie zgodności.

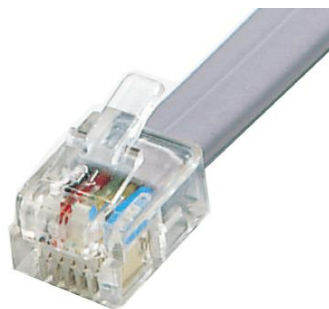
Na wadze znajduje się:

- znak CE,
- dwie ostatnie cyfry roku i numer jednostki notyfikowanej, która dokonała legalizacji WE lub -
dwie ostatnie cyfry roku i numer jednostki notyfikowanej, która sprawuje nadzór nad systemem jakości producenta,
- zielona, kwadratowa nalepka z nadrukowaną dużą czarną literą „M”,
- plomba zabezpieczająca dostęp do elementów adjustacji.

UWAGA

Waga podlega legalizacji ponownej zgodnie z obowiązującymi przepisami. Okres ważności określają aktualne przepisy.

OBOWIĄZEK PRZESTRZEGANIA TERMINÓW LEGALIZACJI PONOWNEJ SPOCZYWA NA UŻYTKOWNIKU.

11. DODATEK A – Opis menu

Tryb ważenia R

Tryb raportowania X

_____	X1.1	Raport grup dzienny
_____	X2.1	Raport PLU dzienny
_____	X3.1	Raport działów dzienny
_____	X4.1	Raport sprzedaży dzienny
_____	X5.1	Raport 24 godz..dzienny
_____	X6.1	Raport ABC dzienny
_____	X7.1	Raport kasjera dzienny
_____	X8.1	Raport pak.działu dzienny
_____	X3.2	Raport działu miesięczny
_____	X4.2	Raport sprzedaży miesięczny
_____	X5.2	Raport 24 godz. miesięczny
_____	X8.2	Raport pak.grup dzienny
_____	X1.4	Raport grupy terminowy
_____	X2.4	Raport PLU okresowy
_____	X3.4	Raport działu okresowy
_____	X4.4	Raport sprzedaży okresowy
_____	X5.4	Raport 24 godz terminowy
_____	X6.4	Raport ABC terminowy
_____	X9.4	Raport podatku
_____	X4.3	Raport sumaryczny sklepu

Tryb programowania S

_____	S1	Programowanie PLU
_____	S2	Programowanie działu
_____	S3	Programowanie grupy
_____	S4	Programowanie klawiszy funkcyjnych
_____	S5	Programowanie nazwy sklepu
_____	S6	Programowanie reklam
_____	S7	Programowanie numeru kasjera
_____	S8	Programowanie daty i czasu
_____	S9	Programowanie informacji dodatkowych
_____	S10	Programowanie składników
_____	S11	Programowanie tekstów
_____	S12	Programowanie wolnych formatów
_____	S13	Programowanie komunikatów sekwencyjnych
_____	S14	Programowanie sekwencji
_____	S15	Programowanie miejsca produkcji
_____	S16	Programowanie ustawień wagi
_____	S17	Programowanie logo
_____	S18	Programowanie podatku
_____	S19	Wybór pozycji programowania PLU
_____	S20	Status pamięci
_____	S21	Test interfejsu
_____	S26	Programowanie APC MG CODE
_____	S34	Programowanie nazwy krajów
_____	S35	Programowanie miejsca rozbioru
_____	S36	Programowanie miejsca uboju
_____	S37	Programowanie Traceability
_____	S46	Programowanie Flexi barkodu
_____	S47	Programowanie rodzaju

	_____	S48	Programowanie kategorii	
	_____	S49	Programowanie stada	
S1	Programowanie PLU	_____	S1.0	Podaj nr PLU
		_____	S1.1	Podaj cenę jednostkową
		_____	S1.2	Wybierz format etykiety 1
		_____	S1.3	Wybierz format etykiety 2
		_____	S1.4	Nazwa PLU i rozmiar czcionki
		_____	S1.5	Kod EAN lub ITF
		_____	S1.6	Wybór kodu kreskowego
		_____	S1.7	Wybór flagi kodu kreskowego
		_____	S1.8	Wybór kodu tow. kodu kreskowego
		_____	S1.9	Kod pozycji (mniej niż 4 cyfry)
		_____	S1.10	Prawa strona kodu kreskowego
		_____	S1.11	Wybór dodatkowego EAN 5 cyfr
		_____	S1.12	Wybór kodu grupy
		_____	S1.13	Drukuj datę sprzedaży t/n
		_____	S1.14	Podaj datę sprzedaży (odbl. gdy S1.13= DRUKUJ)
		_____	S1.15	Drukuj czas sprzedaży t/n
		_____	S1.16	Aktualny czy z klaw. (odbl.gdy S1.15 = DRUKUJ)
		_____	S1.17	Podaj czas do sprzedaży (odbl.gdy S1.16 =Z KLAW.)
		_____	S1.18	Drukuj datę użycia t/n
		_____	S1.19	Podaj datę użycia (odbl.gdy S1.18 = DRUKUJ)
		_____	S1.20	Drukuj datę pakowania t/n
		_____	S1.21	Podaj datę pakowania (odb.gdy S1.20 = DRUKUJ)
		_____	S1.22	Drukuj czas pakowania t/n
		_____	S1.23	Aktualny czy z klaw.(odbl.gdy S1.22 = DRUKUJ)
		_____	S1.24	Podaj czas pakowania (odb.gdy S1.23 = Z KLAW)
		_____	S1.25	Wybór kosztu
		_____	S1.26	Wybór tary
		_____	S1.27	Wybór symbolu jednostki
		_____	S1.28	Wybór ilości
		_____	S1.29	Wybór rodzaju rabatu
		_____	S1.30	Wybór pierwszego progu rabatu
		_____	S1.31	Wartość upustu dla 1-ego zakresu
		_____	S1.32	Wybór drugiego progu rabatu
		_____	S1.33	Wartość upustu dla 2-ego zakresu
		_____	S1.34	Typ wydruku ceny z rabatem
		_____	S1.35	Plan rabatu (data początku)
		_____	S1.36	Plan rabatu (data końca)
		_____	S1.37	Plan rabatu (data początku)
		_____	S1.38	Plan rabatu (data końca)
		_____	S1.39	Wybór dnia tygodnia dla rabatu
		_____	S1.40	Wybór numeru informacji dodatkowych
		_____	S1.41	Wybór numeru składników
		_____	S1.42	Komunikaty specjalne (programowanie)
		_____	S1.43	Składniki (programowanie)
		_____	S1.44	Wybór miejsca produkcji
		_____	S1.45	Wybór PLU coupled
		_____	S1.46	Wybór numeru podatku
		_____	S1.47	Numeru referencyjnego PLU
		_____	S1.48	Wybór proporcjonalnej tary

S12 Wolny format	S12.0	Podaj numer wolnego formatu
	S12.1	Podaj szerokość etykiety (mm)
	S12.2	Podaj wysokość etykiety (mm)
	S12.3	Podaj kąt etykiety
	S12.4	Wybór typu etykiety jedn./sum
	S12.5	Pozycje wolnego formatu....

S12.5	1	Nr PLU
	2	Należność
	3	Cena jednostkowa
	4	Masa
	5	Ilość
	6	Data pakowania
	7	Czas pakowania
	8	Nazwa towaru
	9	Symbol jednostki
	10	Data sprzedaży
	11	Czas sprzedaży
	12	Kod kreskowy
	13	Nazwa sklepu
	14	Wartość rabatu
	15	Data spożycia
	16	Logo
	17	Kod grupy
	18	Kod działu
	19	Nr wagi
	20	Składniki
	21	Informacje dodatkowe
	22	Ramka 1
	23	Ramka 2
	24	Tara
	25	Kasjer
	26	Tekst 1
	27	Tekst 2
	28	Tekst 3
	29	Tekst 4
	30	Tekst 5
	31	Tekst 6
	32	Tekst 7
	33	Tekst 8
	34	Tekst 9
	35	Tekst 10
	36	Tekst 11
	37	Tekst 12
	38	Tekst 13
	39	Tekst 14
	40	Tekst 15
	41	Tekst 16

S19 Pozycje PLU	Format etykiety 1 (LABFR1)
	Format etykiety 2 (LABFR2)
	Wybór kodu kreskowego (BACODE)

_____	Flaga barkodu (FLAG)
_____	Kod pozycji (ITCODE)
_____	Kod grupy (MGCODE)
_____	Data sprzedaży (SELLDT)
_____	Czas sprzedaży (SELLTM)
_____	Data spożycia (USEDDT)
_____	Data pakowania (PACKDT)
_____	Czas pakowania (PACKTM)
_____	Koszt (COST)
_____	Tara (TARA)
_____	ILOŚĆ (QTY)
_____	Jednostka ilości (QUNIT)
_____	Status rabatu (DISCNT)
_____	Data rabatu (SCHDT)
_____	Czas rabatu (SCHTM)
_____	Typ wydruku rabatu (MARKDN)
_____	1szy PRÓG RABATU (1STLMT)
_____	2gi PRÓG RABATU (2NDLMT)
_____	Numer informacji dodatkowej (SMGNUM)
_____	Numer składników (INGNUM)
_____	Nazwa towaru (COMNAM)
_____	Informacja dodatkowa (SP MG)
_____	Składniki (INGR)
_____	Miejsce produkcji (PLCNUM)
_____	Obraz (IMAGE)
_____	Bonus (BONUS)
_____	Substancje odżywcze (NUTRI)
_____	Wybór ITF (ITFSEL)
_____	Numer referencyjny PLU (REPLU)
_____	Security PLU (SECPLU)
_____	Coupled PLU (COUPLU)
_____	Dzień tygodnia dla rabatu (DAY WK)
_____	Dodatkowy EAN 5cyfr (ADD-ON)
_____	Numer podatku (TAX)
_____	Druga cena (PRICE2)
_____	Tara proporcjonalna (%TARE)
_____	Rabat klienta (CUSDIS)
_____	Rabat restauracji (RESDIS)
_____	Rabat obsługi (STADIS)
_____	Rabat Traceability (TRACE)
_____	Temperatura przechowywania (TEMP)
_____	Pack Indicator (PACK.I)
_____	Multibarkod 1 (M1BARC)
_____	Multibarkod 2 (M2BARC)
_____	Total Multibarkod1 (TM1BAR)
_____	Total Multibarkod2 (TM2BAR)
_____	Wybór ceny jednostkowej (U.PRIC)
_____	PLU scroll (tylko U1) (PLUSCR)
_____	Tekstowe pole łączone (PLUTEX)
Tryb Zerowania	Z1.0 Zerowanie raportów dziennych
	Z2.0 Zerowanie raportów miesięcznych
	Z3.0 Zerowanie raportów okresowych

12. DODATEK B – Prawidłowa pozycja pryzmatu oraz zatrzasku w drukarce etykiet.

Zdjęcie poniżej przedstawia prawidłową pozycję pryzmatu. Zwróć uwagę na położenie soczewek w stosunku do bazy leżącej kasetki.



Pozycja pryzmatu prawidłowa



Pozycja pryzmatu nieprawidłowa

Zdjęcie poniżej z lewej przedstawia prawidłową pozycję zatrzasku kasetki. Zdjęcia przedstawia wnętrze szuflady drukarki po wyjęciu na zewnątrz kasetki. Zwróć uwagę na ułożenie białego elementu zatrzasku.

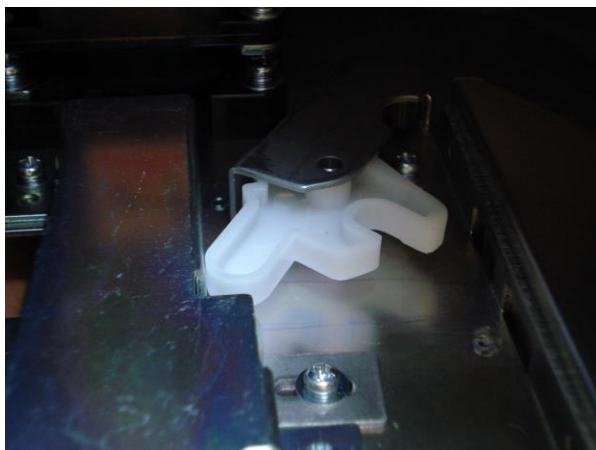

Pozycja prawidłowa



Pozycja nieprawidłowa

