

Przewodnik tematyczny

Budowa kasy.....	8
Wprowadzenie do programowania.....	15
Programowanie - ustawienia wstępne.....	18
Programowanie - grupy towarowe.....	21
Programowanie - towary / podgrupy.....	25
Programowanie - kasjerzy, rabaty.....	35
Programowanie - funkcje sprzedaży.....	41
Programowanie - przymusy, kawisze sekwencji.....	46
Programowanie - odczyt parametrów.....	49
Rejestracja sprzedaży.....	55
Raporty ze sprzedaży.....	72
Dodatki.....	85



Spis treści

1.	WSTĘP.....	5
1.1.	UWAGI DOTYCZĄCE AKTÓW PRAWNYCH.....	5
1.2.	UWAGI DOTYCZĄCE INSTALACJI KASY.....	6
1.3.	POJĘCIA PODSTAWOWE.....	7
1.4.	ZANIM ZADZWONISZ DO SERWISU.....	7
2.	BUDOWA KASY.....	8
2.1.	WYGLĄD ZEWNĘTRZNY	8
2.2.	STACYJKA I KLUCZE I TRYBY PRACY KASY.....	8
2.3.	SYMBOLE STANU KASY	9
2.4.	WYŚWIETLACZE	9
2.5.	DRUKARKA.....	10
2.5.1.	Uwagi dotyczące papieru.....	11
2.6.	KLAWIATURA.....	12
2.7.	PROGRAM KOMPUTEROWY CERES 4.....	13
2.8.	WYPOSAŻENIE DODATKOWE (OPCJE).....	14
3.	WPROWADZENIE DO PROGRAMOWANIA.....	14
3.1.	INSTRUKCJE OGÓLNE.....	14
3.2.	PRZYGOTOWANIE DO PROGRAMOWANIA.....	15
3.3.	JAK PROGRAMOWAĆ ZNAKI ALFANUMERYCZNE.....	15
3.3.1.	Tablica kodów znaków alfanumerycznych.....	16
4.	PROGRAMOWANIE.....	17
4.1.	PROGRAMOWANIE USTAWIEŃ WSTĘPNYCH KASY.....	17
4.1.1.	Programowanie czasu.....	17
4.1.2.	Ustawienie numeru kasy.....	18
4.1.3.	Programowanie stawek procentowych VAT.....	18
4.1.4.	Programowanie tekstu nagłówka.....	19
4.2.	PROGRAMOWANIE GRUP TOWAROWYCH.....	20
4.2.1.	Programowanie funkcjonalne grup, przypisanie stawek VAT.....	20
4.2.2.	Programowanie nazw grup towarowych.....	22
4.2.3.	Programowanie ceny grupy towarowej.....	23
4.3.	PROGRAMOWANIE TOWARÓW / PODGRUP.....	24
4.3.1.	Wstęp.....	24
4.3.2.	Programowanie ceny towaru i przyporządkowanie do grupy towarowej.....	24
4.3.3.	Programowanie ceny towaru - zmiana ceny.....	25
4.3.4.	Definiowanie kodu towaru / podgrupy.....	26
4.3.4.	Programowanie nazw towarów.....	27
4.4.	PROGRAMOWANIE KODÓW KRESKOWYCH.....	28
4.4.1.	Kody EAN lub UPC.....	28
4.4.1.1.	EAN-13.....	28
4.4.1.2.	Numer dodatkowy.....	29
4.4.1.3.	EAN-8.....	29
4.4.1.4.	UPC-A.....	30
4.4.1.2.	UPC-E.....	31
4.4.2.	Programowanie formatu kodów wewnętrznych.....	31
4.4.3.	Sposób rejestracji niezaprogramowanego kodu kreskowego.....	32
4.4.4.	Programowanie ceny kodu kreskowego i przyporządkowanie do grupy towarowej.....	33
4.4.5.	Programowanie nazw kodów kreskowych	34
4.4.6.	Programowanie cen kodów kreskowych - zmiana ceny.....	35

SPIS TREŚCI



4.4.7.	Programowanie ustawień kodów kreskowych	36
4.5.	PROGRAMOWANIE OPAKOWAŃ ZWROTNYCH.....	36
4.6.	PROGRAMOWANIE KASJERÓW.....	38
4.6.1	Programowanie imienia kasjera.....	38
4.7.	PROGRAMOWANIE RABATÓW / NARZUTÓW.....	39
4.7.1.	Wstęp.....	39
4.7.2.	Programowanie funkcjonalne rabatów.....	39
4.7.3	Programowanie znaku ± dla klawiszy rabatów / narzutów procentowych.....	41
4.7.4.	Programowanie stawek procentowych.....	41
4.7.5.	Programowanie limitów.....	42
4.7.6.	Programowanie kwoty rabatu.....	42
4.7.7.	Programowanie limitu dla kwoty rabatu.....	43
4.8.	PROGRAMOWANIE PARAMETRÓW FUNKCJI SPRZEDAŻY.....	43
4.8.1.	Programowanie limitów górnych przy wpłatach i wypłatach.....	43
4.8.2.	Programowanie limitów dla klawiszy finalizujących transakcję.....	41
4.8.3.	Programowanie limitów dla wartości paragonu.....	44
4.8.3.	Programowanie limitów dla wartości paragonu.....	44
4.8.4.	Programowanie kursu drugiej waluty.....	45
4.8.5.	Nazwy funkcji.....	45
4.8.6.	Programowanie dostępu do funkcji kasy.....	46
4.8.7.	Programowanie formatu wydruków.....	47
4.8.8.	Programowanie przymusów.....	48
4.8.9.	Tryb oszczędzania energii akumulatora.....	49
4.8.10.	Działanie klawiszy sekwencji AUTO.....	50
4.8.10.1.	Programowanie sekwencji.....	50
4.8.10.2.	Używanie klawiszy AUTO.....	51
4.9.	ODCZYT ZAPROGRAMOWANYCH PARAMETRÓW KASY.....	52
4.9.1.	Przykład wydruku zaprogramowania klawiszy sekwencji.....	53
4.9.2.	Przykład wydruku zaprogramowania grup towarowych.....	54
4.9.3.	Przykład wydruku zaprogramowania opisów stałych.....	55
4.9.4.	Przykład wydruku zaprogramowania towarów.....	56
4.9.5.	Przykład wydruku zaprogramowanych funkcji.....	56
4.9.6.	Przykład wydruku zaprogramowania opakowań zwrotnych.....	58
5.	REJESTRACJA SPRZEDAŻY.....	59
5.1.	INFORMACJE PODSTAWOWE.....	59
5.1.1.	Paragon fiskalny i niefiskalny.....	59
5.1.2.	Rozpoczęcie dnia.....	59
5.1.3.	Zmiana kasjera.....	60
5.1.4.	Ostrzeżenia o błędach.....	61
5.2.	PROWADZENIA REJESTRACJI SPRZEDAŻ TOWARÓW.....	60
5.2.1.	Sprzedaż pojedynczych pozycji.....	60
5.2.1.1.	Sprzedaż przez grupy towarowe.....	60
5.2.1.2.	Sprzedaż za pomocą kodów towarów i kodów podgrup.....	61
5.2.2.	Sprzedaż za pomocą kodów kreskowych.....	62
5.2.3.	Powtórzenia.....	62
5.2.4.	Mnożenie.....	63
5.2.5.	Sprzedaż natychmiastowa.....	64
5.2.6.	Wprowadzanie wagi.....	64
5.2.6.1.	Ręczne wprowadzanie wagi.....	64
5.2.6.2.	Automatyczne wprowadzanie wagi.....	65
5.2.7.	Obsługa opakowań zwrotnych.....	66

**TORELL INSTRUKCJA OBSŁUGI KASY SHARP ER-A 277PS**

5.3.	OMIJANIE LIMITÓW.....	67
5.4.	SPRAWDZANIE CENY TOWARU.....	67
5.5.	KOREKTY.....	68
5.5.1.	Poprawianie ostatnio wprowadzonej pozycji (storno bezpośrednie).....	68
5.5.2.	Poprawianie poprzednio wprowadzonej pozycji (storno pośrednie).....	69
5.5.3.	Rezygnacja z rachunku (anulacja).....	70
5.6.	WYŚWIETLANIE I DRUKOWANIE SUMY RACHUNKU.....	70
5.7.	FINALIZOWANIE TRANSAKCJI SPRZEDAŻY.....	71
5.7.1.	Przyjmowanie płatności gotówką, kredytem lub czekiem	71
5.7.2.	Płatność mieszana (gotówka, kredyt, czek).....	72
5.7.3.	Płatność w drugiej walucie.....	72
5.7.4.	Kończenie rachunku bez podania kwoty od klienta.....	73
5.7.4.	Inne operacje gotówkowe.....	73
5.7.4.1.	Wpłata.....	73
5.7.4.2.	Wpłata w drugiej walucie.....	73
5.7.4.3.	Wypłata	74
5.7.4.4.	Wypłata w drugiej walucie.....	74
5.7.4.5.	Otwarcie szuflady.....	74
5.8.	POZOSTAŁE OPERACJE PRZY REJESTRACJI.....	75
5.8.1.	Rabaty, narzuty procentowe.....	75
5.8.1.1.	Rabat/narzut procentowy od pozycji na rachunku.....	75
5.8.1.2.	Rabat/narzut procentowy od sumy rachunku.....	75
5.8.2.	Rabat kwotowy.....	76
5.8.3.	Drukowanie kodu niedodawanego.....	76
6.	RAPORTY SPRZEDAŻY.....	77
6.1.	RODZAJE RAPORTÓW.....	77
6.1.1.	Raporty czytające i raporty zerujące.....	77
6.1.2.	Raporty dzienne i okresowe (miesięczne, rozliczeniowe).....	77
6.2.	KROKI ODCZYTU RAPORTÓW KASOWYCH.....	77
6.3.	PRZYKŁADY WYDRUKÓW RAPORTÓW KASOWYCH.....	80
6.3.1.	Raport dzienny z zerowaniem (fiskalny).....	80
6.3.2.	Raport okresowy z pamięci fiskalnej.....	82
6.3.3.	Raport miesięczny z pamięci fiskalnej.....	84
6.3.4.	Raport rozliczeniowy z pamięci fiskalnej	86
6.3.5.	Raport towarów (zerujący).....	88
6.3.6.	Raport kasjerów.....	89
6.3.7.	Raport opakowań zwrotnych.....	90
	DODATKI.....	91
	Indeks rzeczowy.....	91
	Raportowanie.....	92
	DANE TECHNICZNE.....	II STR. OKŁADKI
	TABELA BŁĘDÓW.....	III STR. OKŁADKI

UWAGA: *Wszelkie dane zawarte w niniejszej instrukcji mają charakter wyłącznie informacyjny i nie stanowią oferty handlowej w rozumieniu Kodeksu Cywilnego.*

Firma TORELL zastrzega sobie prawo zmiany danych zawartych w instrukcji bez uprzedzenia.

1. WSTĘP

1.1. Uwagi dotyczące aktów prawnych

Kasa **ERA 277PS** jest kasą rejestrującą wyposażoną w moduł fiskalny i została dopuszczona do użytkowania na terenie Polski decyzją Ministerstwa Finansów - Departament Podatków Pośrednich - nr. decyzji MF: **PP7- 8012/739/03/JS**

Na mocy aktualnych przepisów prawnych* podatnicy stosujący kasy rejestrujące są zobowiązani do:

- 1). Dokonywania rejestracji każdej sprzedaży towarów i usług na rzecz osób fizycznych nie prowadzących działalności gospodarczej przy pomocy kasy;
- 2). Wydawania oryginału paragonu kupującemu;
- 3). Bezwłocznego zgłaszania właściwej służbie serwisowej każdej dostrzeżonej nieprawidłowości w pracy kasy;
- 4). Poddawania kontroli pracy kasy na każde żądanie właściwych organów;
- 5). Przechowywania kopii dokumentów kasowych przez czas określony w przepisach o zobowiązaniach podatkowych, zgodnie z warunkami określonymi w przepisach o rachunkowości;
- 6). Zlecenia serwisowi kasy obowiązkowego przeglądu technicznego co 12 miesięcy.

Gdy kasa odmawia posłuszeństwa i nie wystawia paragonów sprzedaży należy posłużyć się kasą rezerwową, a w przypadku jej braku należy zaprzestać sprzedaży; Podatnicy mogą dokonać odliczenia połowy wartości kasy, potrącając ją z podatku należnego pod warunkiem złożenia w urzędzie skarbowym, przed terminem rozpoczęcia ewidencjonowania, pisemnego oświadczenia o liczbie kas i miejscu (adresie) ich używania do ewidencjonowania. (dotyczy to także kas rezerwowych).

Podatnicy oraz służby serwisowe obowiązani są poinformować naczelnika właściwego urzędu skarbowego o zainstalowaniu (ufiskalnieniu) kasy w terminie nie później niż 7 dni od daty zainstalowania.

Podatnik obowiązany jest do wezwania serwisu celem dokonania przeglądu technicznego kasy co 12 miesięcy.

Naruszanie obowiązujących przepisów, a zwłaszcza: sprzedaż z pominięciem kasy, niewydawanie kupującemu paragonu z kasy podlega karze grzywny do 180 stawek dziennych. Ustalając stawkę dzienną, sąd bierze pod uwagę dochody sprawcy, jego warunki osobiste, rodzinne, stosunki majątkowe i możliwości zarobkowe; stawka dzienna nie może być niższa od 1/30 części najniższego miesięcznego wynagrodzenia w czasie orzekania w pierwszej instancji, ani też przekraczać jej czterystukrotności.

* Ustawa z dnia 93-01-08 o VAT (Dz. U. 11 z 93-01-20 poz. 50),
 Zmiana z 96-11-21 (Dz. U. 137 z 96-11-29 poz. 640),
 Zmiana z 97-07-31 (Dz. U. 111 z 97-09-23 poz. 722),
 Zmiana z 00-11-17 (Dz. U. 105 z 00-11-30 poz. 1107),
 Zmiana z 02-02-15 (Dz. U. 19 z 02-03-11 poz. 185),
 Rozporządzenie Ministra Finansów z dnia 02-12-23 w sprawie kas rejestrujących (Dz. U. 234 z 02-12-28 poz. 1971),
 Zmiana z 03-02-26 (Dz. U. 35 z 03-02-28 poz. 293),
 Zmiana z 03-08-26 (Dz. U. 152 z 03-08-29 poz. 1480),
 Rozporządzenie Ministra Finansów z dnia 02-07-04 w sprawie kryteriów i warunków technicznych, muszą odpowiadać kasy rejestrujące oraz warunków stosowania tych kas przez podatników (Dz. U. 108 z 02-07-17 poz. 948),
 Zmiana z 03-08-26 (Dz. U. 152 z 03-08-29 poz. 1481),
 Ustawa z dnia 97-08-29 - Ordynacja podatkowa (Dz. U. 137 z 97-11-13 poz. 926),
 Ustawa z dnia 94-09-29 o rachunkowości (Dz. U. 121 z 1994 poz. 591),
 Ustawa Kodeks karny skarbowy z dnia 99-09-10 (Dz. U. 83 z 99-10-15 poz. 930),
 Ustawa z dnia 98-11-20 o zryczałtowanym podatku dochodowym od niektórych przychodów osiąganych przez osoby fizyczne (Dz. U. 144 z 98-11-27 poz. 930),
 Zmiana z 02-07-27 (Dz. U. 141 z 02-09-05 poz. 1183),
 Rozporządzenie Ministra Finansów w sprawie wzorów deklaracji podatkowych dla podatku od towarów i usług oraz podatku akcyzowego z dnia 00-10-26 (Dz. U. 95 z 00-11-09 poz. 1047),
 Rozporządzenie Ministra Finansów w sprawie wykonania niektórych przepisów ustawy o podatku od towarów i usług oraz o podatku akcyzowym z dnia 02-03-22 (Dz. U. 27 z 02-03-26 poz. 268),
 Rozporządzenie Ministra Finansów z 15 grudnia 2000 r. w sprawie prowadzenia podatkowej księgi przychodów i rozchodów (Dz. U. nr 116 z 22 grudnia 2000 r., poz. 1222).

**TORELL****INSTRUKCJA OBSŁUGI KASY SHARP ER-A 277PS**

1.2. Uwagi dotyczące instalacji kasy

Kasę **ER-A 277PS** należy podłączyć w miejscu gdzie nie będzie ona narażona na: zbyt silne promieniowanie słoneczne, duże zmiany temperatury (poniżej 0° C, powyżej 40° C), wysoką wilgotność powietrza. Niespełnienie tych wymogów może doprowadzić do zniszczenia obudowy oraz układów elektronicznych.

- Po przetransportowaniu kasy z zimnego otoczenia do ciepłego i na odwrót, należy włączyć ją po co najmniej 20 min. potrzebnych do aklimatyzacji kasy w nowym otoczeniu temperaturowym.

- Nie wolno dopuścić do rozlania jakichkolwiek płynów na kasę.
- Szczególną uwagę należy zwrócić na czystość klawiatury.
- Użytkownicy mający mokre dłonie, powinni używać kasę tylko z wodoszczelną nakładką.

Dostanie się wody do środka może spowodować awarię układów elektronicznych.

- Kasę należy czyścić tylko przy pomocy miękkiej, suchej szmatki. Nigdy nie należy używać środków chemicznych, które mogą zniszczyć obudowę lub układy elektroniki.

- Gdy kasa nie pracuje prawidłowo, należy powiadomić autoryzowany punkt serwisowy.

Nie wolno otwierać kasy oraz naprawiać jej samemu, gdyż może to spowodować utratę gwarancji oraz ukaranie ustawową grzywną. Po ufiskalnieniu kasa jest zaplombowana i może ją otwierać tylko autoryzowany serwisant (rozporządzenie M.F. o kasach rejestrujących).

- Podczas drukowania paragonu – rachunku, należy poczekać do zakończenia drukowania.

Nie wolno odrywać rachunku w trakcie drukowania, gdyż może to spowodować uszkodzenie drukarki.

- Przed włączeniem kasy po raz pierwszy należy założyć papier do drukarki.
- W kasie **ER-A 277PS** powinno się używać tylko zalecanego papieru z gwarancją producenta co do sześciomiesięcznej trwałości wydruku. Stosowanie materiałów gorszej jakości skracza czas używania drukarki. Średnia żywotność drukarki wynosi około 4 miliony linii wydruków.

Więcej o stosowanym w kasach papierze zawiera rozdział 2.6.1. na stronie 11.

- W przypadku wykorzystywania kasy jako rezerwowej należy okresowo (co około miesiąc) podłączyć kasę na 24 godziny do źródła zasilania - kasa musi być włączona. Zapobiegnie to rozładowaniu wewnętrznej baterijki podtrzymującej zaprogramowane dane w pamięci wewnętrznej kasy oraz akumulatora zasilającego. Należy to robić także, gdy kasa pracuje dziennie mniej niż 20 minut, a przez pozostały czas jest wyłączona.

- W razie używania kasy niezgodnie z powyższymi zaleceniami, firma **TORELL** lub jej przedstawiciele nie odpowiadają za wyniki awarie i nieprawidłowości w działaniu kasy.

Uwaga1: *Trwałość akumulatora żelowego dla użytkowników eksploatujących kasę w trybie bateryjnym, przy całkowitym rozładowaniu akumulatora, wynosi nie mniej niż 200 cykli, zaś w trybie stacjonarnym (przy rozładowaniu akumulatora do 30%) nie mniej niż 400 cykli. Oznacza to, że eksploatując kasę intensywnie, np. na bazarze, należy się liczyć z zakupem nowego akumulatora jeszcze w okresie gwarancji.*

Uwaga2: *Odlączenie zasilania następuje po wyjęciu wtyczki zasilacza z gniazdka sieciowego, które powinno być łatwo dostępne w pobliżu urządzenia.*

SZANOWNY KLIENCIE!

Jeżeli Twoja kasa została wyposażona w szufladę, to po zamknięciu sklepu pozostawiaj ją otwartą (oczywiście bez pieniędzy). Zapobiegiesz w ten sposób zdemolowaniu kasy przez poszukiwaczy gotówki.

1.3. Pojęcia podstawowe

Towar

Najmniejsza jednostka organizacyjna systematyki sprzedaży. Towar jest jednoznacznie określony przez nazwę, zaprogramowaną cenę i przynależność do grupy towarowej. Towar reprezentowany jest w kasie przez kod zawierający do 4 cyfry.

Kod kreskowy

Jest to jednostka równoważna towarowi. W przeciwieństwie do towarów artykuły są tu oznaczone kodem kreskowym w systemie EAN / UPC.

Podgrupa

Jest to jednostka o szerszym znaczeniu od towaru – obejmuje grupę towarów o tej samej nazwie i kodzie, natomiast o różnej, niezaprogramowanej cenie.

Grupa towarowa





Jest to jednostka grupująca towary w asortymenty towaru – określa dla przyporządkowanych jej towarów i podgrup stawkę podatkową, limity, rodzaje sprzedaży itp.

Opakowanie zwrotne

Jest to jednostka organizacyjna nie podlegająca opodatkowanemu obrotowi. Za wydanie opakowania jest pobierana kaucja; nie można wydać samego opakowania. Opakowanie zwrotne reprezentowane jest przez numer od 1 do 50.

1.4. Zanim zadzwonisz do serwisu

Niżej wymienione objawy niesprawności nie są faktycznymi uszkodzeniami kasy. Dlatego należy sprawdzić podane w tabeli przyczyny niesprawności przed alarmowaniem serwisu.

1	Wyświetlacz nie świeci się pomimo, że stacyjka nie jest w pozycji 	<ul style="list-style-type: none"> ◆ czy jest naładowany akumulator? ◆ czy jest podłączony zasilacz? ◆ kasa jest w stanie uśpienia, należy nacisnąć klawisz 
2	Wyświetlacz świeci się lecz kasa nie reaguje na klawiaturę	<ul style="list-style-type: none"> ◆ czy stacyjka jest w odpowiedniej pozycji? ◆ czy jest założony papier?
3	Na wyświetlaczu klienta na wszystkich pozycjach wyświetlane jest  , a na wyświetlaczu operatora jest komunikat BRĄK PAPIERU	<ul style="list-style-type: none"> ◆ czy jest założony papier? ◆ czy papier nie jest zakleszczony?
4	Brak wydruku paragonu, a na wyświetlaczu operatora jest komunikat OPUŚĆ GŁÓW.	<ul style="list-style-type: none"> ◆ czy papier jest dobrze założony w drukarce? ◆ czy papier nie jest zakleszczony? ◆ czy dźwignia drukarki jest opuszczona?
5	Papier nie przesuwa się	<ul style="list-style-type: none"> ◆ czy jest założony zwijak papieru? ◆ czy papier nie jest zakleszczony?
6	Niepoprawny wydruk	<ul style="list-style-type: none"> ◆ czy rolki papieru są poprawnie zainstalowane? ◆ czy dźwignia drukarki jest opuszczona?
7	Kasa wydaje przerywany dźwięk	<ul style="list-style-type: none"> ◆ czy papier nie jest zakleszczony? ◆ wyłączyć i włączyć kasę po czym nacisnąć klawisz 
8	Na wyświetlaczu operatora pojawia się komunikat: WEZWIJ SERWIS !!!PRZEGLAD!!!	<ul style="list-style-type: none"> ◆ wymagany przegląd serwisowy kasy

Uwaga: *Budzenie kasy ze stanu uśpienia klawiszem przesuwu papieru* 

2. BUDOWA KASY

2.1. Wygląd zewnętrzny

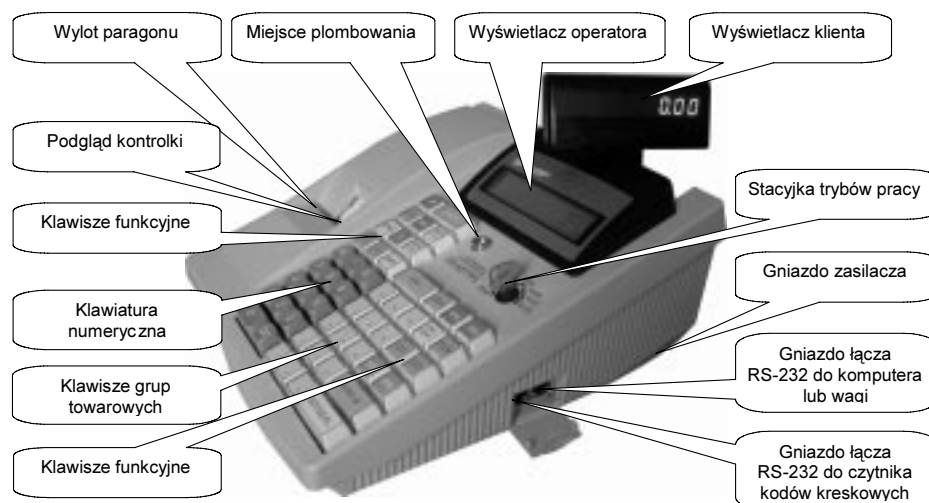

2.2. Stacyjka, klucze i tryby pracy kasy

Kasa może pracować w kilku trybach. Aby wybrać tryb pracy kasy należy przełączyć stacyjkę w jedną z pozycji za pomocą odpowiedniego klucza: właściciela (**MA**) lub kasjera (**OP**).

Klucz może być włożony lub wyjęty ze stacyjki tylko w pozycjach **REG** lub **⏻**.

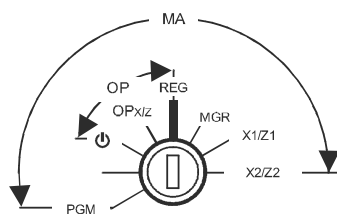

Rys. 2. Stacyjka operacyjna

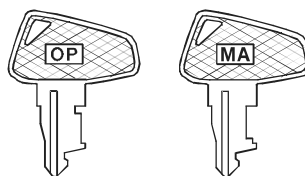

Rys. 3. Klucze operatorskie

	Wyłączenie kasy.
REG	Rejestrowanie sprzedaży na kasie.
OPxZ	Wyświetlanie czasu.
MGR	Wykonywanie operacji nie dozwolonych dla kasjerów np. omijanie limitów.
PGM	Programowanie towarów i innych parametrów pracy kasy.
X1/Z1	Wykonywanie raportów dziennych.
X2/Z2	Wykonywanie raportów okresowych.

2.3. Symbole stanu kasy

Podczas pracy kasa sygnalizuje swój stan na wyświetlaczu. Gdy wystąpi sytuacja wymagająca określonego zachowania ze strony sprzedawcy na wyświetlaczu pojawia się jeden z poniższych komunikatów. Wykaz komunikatów znajduje się na III stronie okładki.

2.4. Wyświetlacze

2.4.1. Wyświetlacz operatora

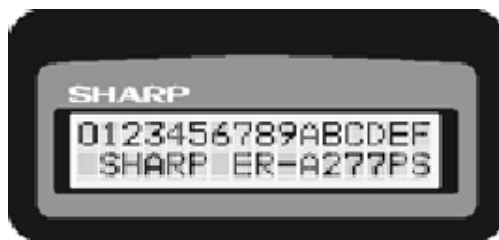

Rys. 4. Wygląd wyświetlacza operatora.

Alfanumeryczny, LCD 5 x 7, z podświetleniem

2 x 16

8.06 x 4.84 mm

Żółto-zielony

2.4.2. Wyświetlacz klienta



Rys. 5. Wygląd wyświetlacza klienta.

LED, 7 segmentów + kropka, żółto-zielony

10

10.16 x 5.59 mm

Uwaga: *W przypadku wykorzystywania kasy jako rezerwowej należy okresowo (co około miesiąc) podłączyć kasę na 24 godziny do źródła zasilania. Zapobiegnie to rozładowaniu wewnętrznej baterijki podtrzymującej zaprogramowane dane w pamięci wewnętrznej kasy oraz akumulatora zasilającego. Należy to robić także, gdy kasa pracuje dziennie mniej niż 20 minut, a przez pozostały czas jest wyłączona. Podczas tej operacji kasa powinna być włączona (należy wyłączyć tryb oszczędzania energii - patrz strona 47).*

2.5. Drukarka

W kasie **ER-A 277PS** używa się taśm z papieru termicznego o szerokości 28 mm. Pokrywe drukarki można podnieść przez uchwycenie jej w górnej części i pociągnięcie do góry. Rolki papieru należy położyć w łożach trzymających tak, by taśma wychodziła spod spodu rolek w przód. Początki taśm uciąć prosto i uważać aby nie zabrudzić ich tuszczem lub klejem.

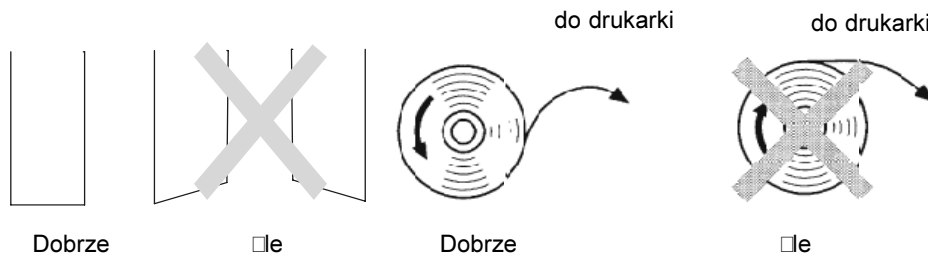

Rys. 6. Jak odcinać końce papieru.

Wsadzić delikatnie i powoli pojedynczo taśmy papieru do otworu w drukarce poniżej wałka. Następnie drukarka automatycznie wciągnie i prowadzi papier przez cały mechanizm aż do szpuli zbierającej. Taśmę kontrolki należy zawinąć na szpulę kilka razy, aż będzie ona dobrze zaczepiona i naciągnięta, a taśma paragonu powinna być przełożona przez wylot paragonów. Następnie zamykamy drukarkę i odrywamy wystającą taśmę z otworu paragonów i naciskamy klawisz  - można już rozpocząć sprzedaż.

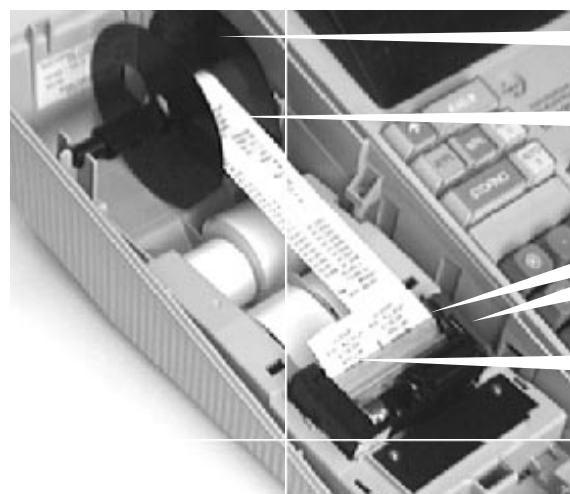

- Zwijak kontrolki
- Taśma kontrolki
- Kółko przesuwu papieru
- Dźwignia podnoszenia głowicy
- Taśma paragonu

Rys. 7. Prowadzenie taśm papieru w drukarce kasy.

Uwaga: *Papier zawsze należy wyciągać w kierunku zgodnym z kierunkiem jego przebiegu podczas normalnej pracy. W przeciwnym przypadku może to spowodować uszkodzenie drukarki lub głowicy.*

2.5.1. Uwagi dotyczące papieru

W kasie **ERA 27PS** używa się taśm z papieru termicznego o szerokości $28 \pm 0,5$ mm.

Ważna informacja prawna:

„Zgodnie z Ordynacją podatkową z dnia 29 sierpnia 1997 (Dziennik Ustaw nr 137 z dnia 13 listopada 1997r) Art. 86 podatnicy obowiązani do prowadzenia ksiąg podatkowych przechowują księgi i związane z ich prowadzeniem dokumenty (wszelkie dokumenty) przez 5 lat licząc od końca roku kalendarzowego, w którym księgi były prowadzone. Zapis taki oznacza, że dokumenty, także dowody księgowe dotyczące wpływów ze sprzedaży detalicznej - a więc np kasowe rolki kontrolne należy przechowywać przez okres 5 lat.

Przy powoływaniu się na art 74 Ustawy o rachunkowości z dnia 29 września 1994 roku należy pamiętać, że zapis, iż dowody księgowe dotyczące wpływów ze sprzedaży detalicznej przechowuje się do dnia zatwierdzenia sprawozdania finansowego za dany rok obrotowy, nie krócej jednak niż do dnia rozliczenia osób, którym powierzono składniki majątku objęte sprzedażą detaliczną dotyczy tylko tych podatników, których przychody netto ze sprzedaży towarów, usług i operacji finansowych za poprzedni rok obrotowy przekroczyły w walucie polskiej równowartość 400 000 ECU lub gdy przed rozpoczęciem roku obrotowego urząd skarbowy został powiadomiony, że dana osoba fizyczna lub spółka cywilna będzie stosować zasady rachunkowości określone ustawą wymienioną na wstępie.”

Zapisy powyższe oznaczają, że zarówno raporty dobowe jak i kontrolka powinny być przechowywane przez okres 5 lat.

Dla właściciela kasy oznacza to, że jest zobowiązany do stosowania papieru posiadającego certyfikat gwarantujący zachowanie czytelności danych przez wymagany prawem okres. Producenci posiadający takie certyfikaty wymagają przechowywania papieru w odpowiednich warunkach (temperatura, wilgotność, nasłonecznienie, brak kontakt z innymi substancjami np. PCW) pod sankcją nie uznania ewentualnych rozszczeń z powodu nieczytelności przechowywanych wydruków.

Obowiązek przechowywania papieru w warunkach zapewniających trwałość zapisów w okresie 5 letnim spoczywa na **PODATNIKU** (5 lat od zakończenia okresu rozliczeniowego, którego dotyczy przechowywany dokument, czyli w praktyce do 6 lat, a wliczając okres dystrybucji należałoby stosować papier z 7-letnim atestem). Przy zakupie papieru należy każdorazowo sprawdzić wymagania producenta papieru co do warunków przechowywania zadrukowanych rolek.

Przykład: Przechowywanie papieru firmy KOEHLER rozprowadzanego przez firmę KOMPAP podlega między innymi następującym ograniczeniom: temperatura pokojowa 18 .. 25 C, wilgotność względna 40 .. 60 %, brak kontaktu z substancjami zmiękczającymi (PCW), alkoholem i innymi rozpuszczalnikami. Brak bezpośredniego oddziaływania ze światłem słonecznym i promieniowaniem ultrafioletowym.

Ryzykiem własnym podatnika jest stosowanie papieru bez odpowiedniego certyfikatu. Dla własnego bezpieczeństwa powinno się stosować papier o 6-letnim okresie trwałości zapisu i przechowywać go zgodnie z wymaganiami producenta papieru.

2.6. Klawiatura

Fabrycznie kasa wyposażona została w klawiaturę, której widok przedstawia poniższy rysunek



Rys. 8. Standardowy układ klawiatury.

Znaczenie klawiszy	
00, 0 - 9	Klawisze numeryczne
.	Kropka dziesiętna
⊗	Klawisz mnożenia
CL	Klawisz kasowania
↑	Klawisz przesuwu papieru
KAS.#	Klawisz logowania kasjera
WYPL	Klawisz wypłaty i wykonania raportu fiskalnego miesięcznego
WPL	Klawisz wpłaty i wykonywania raportu kasjerów
STORNO	Klawisz korekty
AUTO 1, AUTO 2	Klawisze makropoleceń
KOD	Klawisz kodu towaru
CENA	Klawisz wprowadzania ceny
SPR. CENY	Klawisz sprawdzenia ceny
POZIOM	Klawisz wyboru grupy towarowej z drugiego poziomu
1 - 15	Klawisze grup towarowych
%1, %2	Klawisze rabatów / narzutów procentowych
CZ1, CZ2	Klawisze płatności czekiem
KR1, KR2	Klawisze płatności kredytem
SUMA/#	Klawisz podsumy
GOT/SZUFL.	Klawisz płatności gotówką
+OPAK	Wydanie opakowań zwrotnych i otwarcia szuflady
-OPAK	Przyjęcie opakowań zwrotnych
⊖	Klawisz rabatu kwotowego
EURO	Klawisz płatności walutą EURO

2.7. Program komputerowy CERES 277PS

Kasę można zaprogramować zarówno „ręcznie”, korzystając z niniejszej instrukcji i klawiatury kasy, jak i za pomocą komputera. Do tego celu służy bezpłatny program CERES 277PS, który jest dostępny na stronie internetowej naszej firmy pod adresem: www.torell.pl. Na stronie głównej należy wybrać przycisk: Oferta handlowa, a następnie Oprogramowanie. Dalej klikamy na przycisk: Pobierz Ceres 277PS, wypełniamy ankietę i po naciśnięciu przycisku Rejestruj klikamy na napis Ceres 277PS, co spowoduje ściągnięcie pliku Ceres_277PS.exe będącego samorozpakowującym się archiwum.

Programowanie za pomocą komputera jest niewątpliwie wygodniejsze, choćby z powodu łatwiejszego wprowadzania tekstów za pomocą klawiatury komputerowej (polskie literki z prawym klawiszem ALT).

Po uruchomieniu programu pojawia się menu główne z którego widać, że możemy zaprogramować: Grupy towarowe, Kody towarów, Kody kreskowe i Opakowania zwrotne. Zaprogramowane wartości można przesłać do kasy. Można także odczytać aktualne zaprogramowania kasy. Program pozwala także na odczytanie raportów odpowiednio z: Grup towarowych, Kodów towarów, Kodów kreskowych i Opakowań zwrotnych, a także zapisywać dane do pliku i odczytywać dane z pliku.



W przypadku programowania np. Kodów towarów wyświetla się tabelka pozwalająca na edycję bazy towarowej. Można kody kasować, dopisywać, a także zmieniać ceny, nazwy itp.

Numer	Nazwa	Grupa	Cena	Rodzaj Ceny	Wartość sprz.	Ilość sprz.
1	Mleko 2%	11	1,30 zł	Program.	0,00 zł	0,000
2	Drób	11	0,00 zł	Wprowadz.	0,00 zł	0,000
3	Drób mrożony	11	0,00 zł	Wprowadz.	0,00 zł	0,000
4	Jaja	13	2,50 zł	Program.	0,00 zł	0,000
5	Ryby świeże	16	0,00 zł	Wprowadz.	0,00 zł	0,000
6	Ryby mrożone	16	0,00 zł	Wprowadz.	0,00 zł	0,000
7	Ziemniaki	3	0,99 zł	Program.	0,00 zł	0,000
8	Kapusta	3	0,00 zł	Wprowadz.	0,00 zł	0,000
9	Qgórki	3	0,00 zł	Wprowadz.	0,00 zł	0,000
5900396002099	Herbata	4	12,99 zł	Program.	0,00 zł	0,000
5902136817550	Cukier	30	1,50 zł	Program.	0,00 zł	0,000
5998710984152	Kawa	30	19,99 zł	Program.	0,00 zł	0,000

Program jest napisany bardzo czytelnie i nawet początkujący użytkownik komputera nie powinien mieć trudności z programowaniem kasy.

2.8. Wyposażenie dodatkowe (opcje)

Szuflada kasjerska

Kasa poza wyposażeniem standardowym pozwala na zainstalowanie szuflady kasjerskiej. Wykazem aktualnie dostępnych szuflad dysponuje dystrybutor kasy.



Nakładki wodoszczelne

Wyposażeniem dodatkowym są także wodoszczelne nakładki na klawiaturę, które przedłużają żywotność tak samej klawiatury jak i całej kasy. Rozlanie płynu na nieuszczelnioną klawiaturę może doprowadzić do trwałego i kosztownego uszkodzenia kasy.

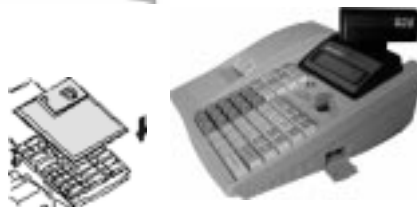

Kabel do gniazda zapalniczki samochodowej

Kasę można zasilać z gniazda zapalniczki w samochodzie poprzez odpowiedni kabel.



Torba do przenoszenia kasy

Dostępna jest poręczna torba do przenoszenia kasy wraz z akcesoriami.



3. WPROWADZENIE DO PROGRAMOWANIA

3.1. Instrukcje ogólne

Niniejszy rozdział podaje ogólne wskazówki dotyczące większości kroków i procedur programowania opisanych w tej instrukcji. Jeżeli poświęcisz kilka minut na uważne przestudiowanie tego rozdziału to możesz zaoszczędzić znacznie więcej czasu przy programowaniu kasy.

Kasę możemy programować tylko w trybie **PGM**.

Opis każdego kroku programowania rozpoczyna się rysunkiem obrazującym procedurę którą należy wykonać. Następnie podane są komentarze i uwagi dotyczące każdego kroku. Opis jest zakończony przykładem i sposobem odczytu zaprogramowanych wartości. Wszystkie niezbędne dla działania kasy funkcje należy zaprogramować za pomocą podanych procedur.

Uwaga: *Kasa dostarczona od dystrybutora posiada ustawienia fabryczne i nie będzie funkcjonowała bez wykonania określonych procedur programowych.*

Aby przełączyć się w tryb PGM należy użyć klucza właściciela (MA) .

3.2. Przygotowanie do programowania

- Włożyć klucz (**MA**) do stacyjki i przekręcić w pozycję **PGM**.
- Sprawdzić czy założony jest papier w drukarce. Jeżeli nie, to należy go założyć.
- Jeżeli przeprogramowujemy kasę która już pracowała to należy zadbać o to, żeby była zakończona operacja sprzedaży.
- Do wykonania niektórych kroków programowania konieczne jest wykonanie odpowiednich raportów zerujących. Jest to szczegółowo opisane przy omawianiu tych kroków.
- Wykonać odpowiednie programowanie na kasie.

3.3. Jak programować znaki alfanumeryczne

Kasa umożliwia zaprogramowanie nazw dla grup towarowych, kodów kreskowych, towarów, nagłówka paragonu i innych. Wszystkie zaprogramowane nazwy pojawiać się będą na drukowanych przez kasę paragonach, dlatego należy dokładnie wykonywać te procedury, tak aby spełnić wymogi obowiązującego prawa oraz aby paragon był wizytówką Twojego sklepu.

Klawiatura o tak niewielkiej ilości klawiszy, jaką ma kasa **ER-A 2TIPS**, nie pozwala na bezpośrednie wprowadzanie liter. Koniecznym okazało się przyporządkowanie każdemu znakowi odpowiedniego kodu i posługiwanie się tabelą kodów przy programowaniu napisów.

Na następnym stronie w tabeli przedstawione są kody wszystkich znaków alfanumerycznych. Cyfry, litery i symbole programujemy przez podanie odpowiedniego, wynikającego z tabeli kodu znaku i naciśnięcie klawisza **00**.

Znaki o podwójnej szerokości (DC) programujemy przez podanie kodu **2 5 3** i naciśnięcie klawisza **00**, a następnie podajemy kod znaku i ponownie naciskamy klawisz **00**. Symbolem znaku o podwójnej szerokości jest symbol „=” poprzedzający dany znak na wyświetlaczu. Odstęp (puste miejsce) programujemy sekwencją: **0 3 2 00**, odstęp ma szerokość jednego znaku.

Przykład: Aby zaprogramować napis „KINO OKO” o podwójne szerokości, należy wprowadzić:

2 5 3 00 **0 7 5 00** **2 5 3 00** **0 7 3 00**
 DC K DC I

2 5 3 00 **0 7 8 00** **2 5 3 00** **0 7 9 00**
 DC N DC O

0 3 2 00 **0 3 2 00**
 SPACJA SPACJA

2 5 3 00 **0 7 9 00** **2 5 3 00** **0 7 5 00**
 DC O DC K

2 5 3 00 **0 7 9 00**
 DC O

3.3.1. Tablica kodów znaków alfanumerycznych

001	041)	081	Q	121	y	161	201	□
002	042	*	082	R	122	z	162	202	Ł
003	043	+	083	S	123	{	163	203	Ś
004	044	,	084	T	124		164	204	Ń
005	045	-	085	U	125	}	165	205	ą
006	046	.	086	V	126	ß	166	206	ć
007	047	/	087	W	127	¢	167	207	ó
008	048	0	088	X	128	!!	168	208	ę
009	049	1	089	Y	129	₁	169	209	ź
010	050	2	090	Z	130	₂	170	210	ż
011	051	3	091	Ä	131	₃	171	1/₃	ł
012	052	4	092	Ö	132	₄	172	ℓ	ś
013	053	5	093	Ü	133	"	173	²/₃	ń
014	054	6	094	^	134	F _T	174	²/₄	
015	055	7	095	_	135	←	175	Γ	
016	056	8	096	`	136	→	176		
017	057	9	097	a	137	Š	177	Á	
018	058	:	098	b	138	š	178	Í	
019	059	;	099	c	139	?	179		
020	060	<	100	d	140	?	180		
021	061	=	101	e	141	F	181		
022	062	>	102	f	142	T	182		
023	063	?	103	g	143		183		
024	064	@	104	h	144		184	224	*
025	065	A	105	i	145		185	225	
026	066	B	106	j	146		186	226	Ř
027	067	C	107	k	147		187	227	^
028	068	D	108	l	148		188	228	↑
029	069	E	109	m	149		189	229]
030	070	F	110	n	150		190	230	[
031	071	G	111	o	151		191	231	
032 (spacja)	072	H	112	p	152		192	Ç	ä
033	!	I	113	q	153		193	Ě	ö
034	"	J	114	r	154		194	?	ü
035	#	K	115	s	155		195	Ş	ć
036	\$	L	116	t	156		196	Ă	í
037	%	M	117	u	157		197	Ć	É
038	&	N	118	v	158		198	Ó	ń
039	'	O	119	w	159		199	Ę	
040	(P	120	x	160		200	Ž	253 (DC)

Uwaga: (DC) = litera o podwójnej szerokości.

4. PROGRAMOWANIE

4.1. Programowanie ustawień wstępnych kasy

4.1.1. Programowanie czasu (tryb PGM)

Czas jest ustawiony przy wstępnym programowaniu kasy i zwykle nie ma potrzeby programowania go w trakcie pracy kasy. Użytkownik powinien jednak zwracać uwagę, czy data i czas są aktualne - w przypadku rozbieżności należy wezwać serwis.

Korekta czasu jest dozwolona tylko po wykonaniu raportu dobowego z zerowaniem. Nie można przestawić czasu po rozpoczęciu rejestracji w trybie **REG**.

Krokiem tym można dokonać zmiany czasu letniego na zimowy lub odwrotnie oraz korekty czasu w zakresie do ± 1 godziny.

Uwaga1: Zmiany czasu z letniego na zimowy (i odwrotnie) wskazane jest dokonać tak, aby nie była konieczna zmiana daty. Prawidłowa jest zmiana czasu z godziny 03:00 na 02:00, a może nie być prawidłowa zmiana z godziny 00:30 na 23:30.

Uwaga2: Datę może programować wyłącznie autoryzowany serwis.

PROCEDURA:

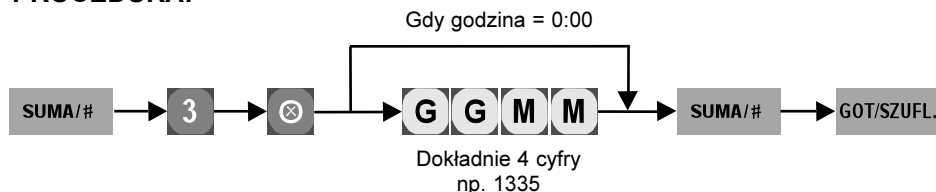

Przykład: Ustawimy godzinę 13:35

1	Wprowadzenie kodu kroku	SUMA/#	3	⊗	
2	Wprowadzenie czasu	1	3	3	5
3	Zatwierdzenie parametrów i wydruk.	SUMA/#	GOT/SZUFL.		

Odczyt parametrów krokiem GOT/SZUFL. .

4.1.2. Ustawienie numeru kasy (tryb PGM)

Jeżeli w twoim sklepie jest więcej niż jedna kasa, wymagane jest nadanie kasom indywidualnych kolejnych numerów, co pozwoli na identyfikację wydawanych paragonów i raportów. Numer kasy maksymalnie może składać się z czterech cyfr.

PROCEDURA:

Przykład: Ustawimy numer kasy: 2.

1	Wprowadzenie kodu kroku	SUMA/# 1 ⊗
2	Wprowadzenie numeru kasy	2
3	Zatwierdzenie parametrów i wydruk.	SUMA/# GOT/SZUFL.

Odczyt parametrów krokiem **GOT/SZUFL.**

4.1.3. Programowanie stawek procentowych VAT (tryb PGM)

Krok ten pozwala na zaprogramowanie do siedmiu różnych stóp podatku VAT. Jest on używany bardzo rzadko, w zasadzie tylko podczas instalacji kasy lub po zmianie obowiązującego prawa.

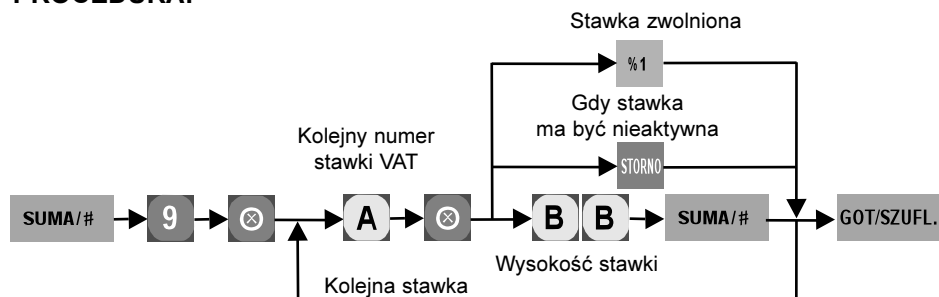
PROCEDURA:

A - numer odpowiedniej stawki VAT dla określonej stopy podatkowej **A** do **G**.

B B - wysokość stawki w procentach (tylko liczba całkowita).

Uwaga: *Zmiana stawek jest możliwa tylko wtedy gdy żadna z grup towarowych nie jest przypisana do danej stawki.*

	A	B	C	D	E	F	G
	1	2	3	4	5	6	7

Przy pierwszym uruchomieniu kasy wszystkie stawki są nieaktywne.

Przykład: Zaprogramujemy stawkę 7% dla stopy B.

1	Wprowadzenie kodu kroku	SUMA/#	9	⊗
2	Wprowadzenie numeru stopy	2	⊗	
3	Wprowadzenie wartości stawki w %	7		
4	Zatwierdzenie parametrów i wydruk.	SUMA/#	GOT/SZUFL.	

Odczyt parametrów krokiem **GOT/SZUFL.**

4.1.4. Programowanie tekstu nagłówka (tryb PGM)

Standardowy nagłówek, zgodnie z przepisami powinien zawierać dane o posiadaczu kasy, to znaczy:

- Nazwę,
- Adres,
- Miejsce zainstalowania kasy,
- Numer Identyfikacji Podatkowej (NIP) - po ufiskalnieniu kasy numer NIP wpisywany jest automatycznie, nie należy go wpisywać ręcznie.

Nagłówek należy zaprogramować mając do dyspozycji 6 wierszy po 17 znaków normalnej szerokości. Znak szeroki zajmuje miejsce 2 znaków normalnych.

PROCEDURA:

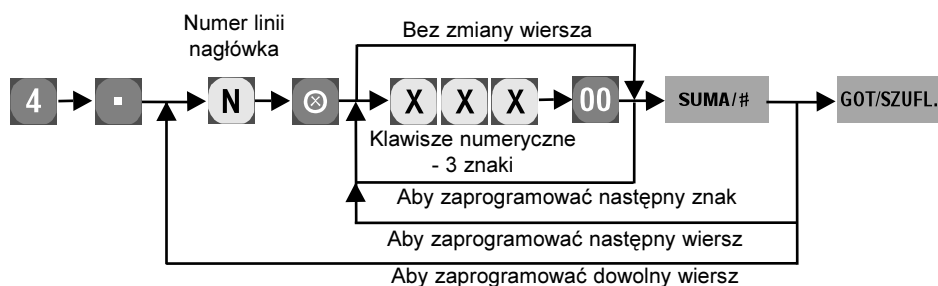

- Przy programowaniu tekstów należy odszukać znak na tablicy kodów, wprowadzić go z klawiatury numerycznej wprowadzając 3 cyfry i nacisnąć klawisz **00**.
- Odstęp (puste miejsce) programujemy sekwencją **0 3 2 00** odstęp ma szerokość jednego znaku.
- Znaki o podwójnej szerokości programujemy przez podanie kodu **2 5 3** i naciśnięcie klawisza **00**, a następnie podajemy kod znaku i ponownie naciskamy klawisz **00**.

Odczyt parametrów krokiem **GOT/SZUFL.**

**TORELL****INSTRUKCJA OBSŁUGI KASY SHARP ER-A 277PS****Przykład:** Programujemy nagłówek paragonu.

- w wierszu 1 napis -
- w wierszu 2 napis -
- w wierszu 3 napis -
- w wierszu 4 napis -
- w wierszu 5 napis -
- w wierszu 6 napis -

```

*****MAŁE*****
**DELIKATESY**
**ZOFIA**
      SÓPOT
      ul. Reja 13
      www.zofia1.com.pl

```

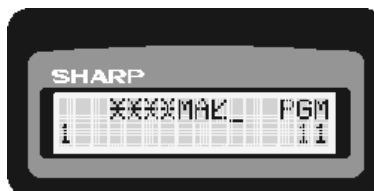

1	Wprowadzenie kodu kroku.	4 -																																																																														
2	Wprowadzenie numeru wiersza i tekstu (max. 17 znaków normalnej szerokości).	<table border="1"> <tr><td>1</td><td>⊗</td><td>0</td><td>3</td><td>2</td><td>00</td><td>0</td><td>3</td><td>2</td><td>00</td><td>0</td><td>4</td><td>2</td></tr> <tr><td>00</td><td>0</td><td>4</td><td>2</td><td>00</td><td>0</td><td>4</td><td>2</td><td>00</td><td>0</td><td>4</td><td>2</td><td>00</td></tr> <tr><td>0</td><td>4</td><td>2</td><td>00</td><td>0</td><td>7</td><td>7</td><td>00</td><td>0</td><td>6</td><td>5</td><td>00</td><td></td></tr> <tr><td>2</td><td>0</td><td>2</td><td>00</td><td>0</td><td>6</td><td>9</td><td>00</td><td>0</td><td>4</td><td>2</td><td>00</td><td></td></tr> <tr><td>0</td><td>4</td><td>2</td><td>00</td><td>0</td><td>4</td><td>2</td><td>00</td><td>0</td><td>4</td><td>2</td><td>00</td><td></td></tr> <tr><td>0</td><td>4</td><td>2</td><td>00</td><td>SUMA/#</td><td></td><td></td><td></td><td></td><td></td><td></td><td></td><td></td></tr> </table>	1	⊗	0	3	2	00	0	3	2	00	0	4	2	00	0	4	2	00	0	4	2	00	0	4	2	00	0	4	2	00	0	7	7	00	0	6	5	00		2	0	2	00	0	6	9	00	0	4	2	00		0	4	2	00	0	4	2	00	0	4	2	00		0	4	2	00	SUMA/#								
1	⊗	0	3	2	00	0	3	2	00	0	4	2																																																																				
00	0	4	2	00	0	4	2	00	0	4	2	00																																																																				
0	4	2	00	0	7	7	00	0	6	5	00																																																																					
2	0	2	00	0	6	9	00	0	4	2	00																																																																					
0	4	2	00	0	4	2	00	0	4	2	00																																																																					
0	4	2	00	SUMA/#																																																																												
3	Nr wiersza i tekst	<table border="1"> <tr><td>2</td><td>⊗</td><td>0</td><td>3</td><td>2</td><td>00</td><td>0</td><td>3</td><td>2</td><td>00</td><td>0</td><td>4</td><td>2</td></tr> <tr><td>00</td><td>0</td><td>4</td><td>2</td><td>00</td><td>0</td><td>6</td><td>8</td><td>00</td><td>0</td><td>6</td><td>9</td><td>00</td></tr> <tr><td>0</td><td>7</td><td>6</td><td>00</td><td>0</td><td>7</td><td>3</td><td>00</td><td>0</td><td>7</td><td>5</td><td>00</td><td></td></tr> <tr><td>0</td><td>6</td><td>5</td><td>00</td><td>0</td><td>8</td><td>4</td><td>00</td><td>0</td><td>6</td><td>9</td><td>00</td><td></td></tr> <tr><td>0</td><td>8</td><td>3</td><td>00</td><td>0</td><td>8</td><td>9</td><td>00</td><td>0</td><td>4</td><td>2</td><td>00</td><td></td></tr> <tr><td>0</td><td>4</td><td>2</td><td>00</td><td>SUMA/#</td><td></td><td></td><td></td><td></td><td></td><td></td><td></td><td></td></tr> </table>	2	⊗	0	3	2	00	0	3	2	00	0	4	2	00	0	4	2	00	0	6	8	00	0	6	9	00	0	7	6	00	0	7	3	00	0	7	5	00		0	6	5	00	0	8	4	00	0	6	9	00		0	8	3	00	0	8	9	00	0	4	2	00		0	4	2	00	SUMA/#								
2	⊗	0	3	2	00	0	3	2	00	0	4	2																																																																				
00	0	4	2	00	0	6	8	00	0	6	9	00																																																																				
0	7	6	00	0	7	3	00	0	7	5	00																																																																					
0	6	5	00	0	8	4	00	0	6	9	00																																																																					
0	8	3	00	0	8	9	00	0	4	2	00																																																																					
0	4	2	00	SUMA/#																																																																												
4	Nr wiersza i tekst	3 ⊗ .. SUMA/#																																																																														
5	Nr wiersza i tekst	4 ⊗ .. SUMA/#																																																																														
6	Nr wiersza i tekst	5 ⊗ .. SUMA/#																																																																														
7	Nr wiersza i tekst	6 ⊗ .. SUMA/#																																																																														
8	Zatwierdzenie parametrów.	GOT/SZUFL.																																																																														

4.2. Programowanie grup towarowych

4.2.1. Programowanie funkcjonalne grup, przypisanie stawek VAT (tryb PGM)

Grupa towarowa jest podstawową jednostką organizacyjną w kasie i służy do łączenia w zbiory towarów tego samego asortymentu. Przyporządkowanie towaru do grupy towarowej jednoznacznie określa stawkę podatkową z jaką będzie sprzedawany dany towar, zaprogramowane limity i rodzaj sprzedaży (natychmiastowa / normalna).

PROGRAMOWANIE - USTAWIENIA PODSTAWOWE



Możliwe jest prowadzenie sprzedaży bezpośrednio przez grupy towarowe. Ma to miejsce w sklepach o niewielkim zróżnicowaniu asortymentu. Ten tryb sprzedaży wydatnie upraszcza programowanie kasy, jednak jego możliwości w przypadku dużych ilości różnych towarów są ograniczone. Bezpośrednio dostępnych jest 15 klawiszy grup towarowych, natomiast dostęp do kolejnych 15 uzyskuje się po uprzednim naciśnięciu klawisza **POZIOM**.

Uwaga1!: Zmiana stawki VAT dla grupy towarowej pociąga za sobą zmianę stawki VAT wszystkich artykułów / podgrup w danej grupie.

PROCEDURA:

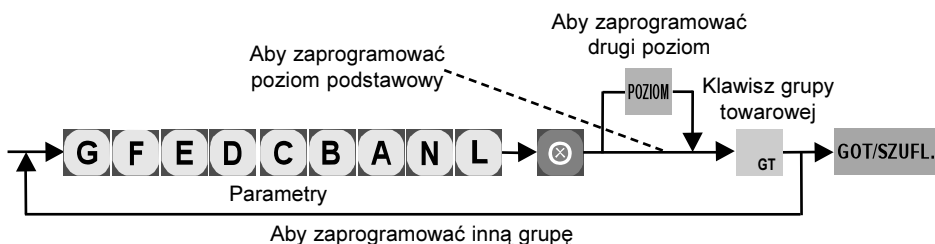

G	Opodatkowanie stopy PTU G	Nie	0
		Tak	1
F	Opodatkowanie stopy PTU F	Nie	0
		Tak	1
E	Opodatkowanie stopy PTU E	Nie	0
		Tak	1
D	Opodatkowanie stopy PTU D	Nie	0
		Tak	1
C	Opodatkowanie stopy PTU C	Nie	0
		Tak	1
B	Opodatkowanie stopy PTU B	Nie	0
		Tak	1
A	Opodatkowanie stopy PTU A	Nie	0
		Tak	1
N	Rodzaj sprzedaży	Sprzedaż natychmiastowa	1
		Sprzedaż normalna	0
L	Limit ceny jednostkowej (ilość cyfr dla ceny w groszach)		0 .. 8

Uwaga2!: Ustawienie parametru **N** na **1** (sprzedaż natychmiastowa) powoduje automatyczne zakończenie sprzedaży z płatnością gotówką, o ile jest to pierwsza pozycja na paragonie. Bywa to wygodne przy sprzedaży np. biletów.

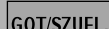
Uwaga3!: *Przed wykonaniem tego kroku należy wykonać raport dobowy z zerowaniem*   .













Uwaga4!: *Z parametrów*        *zawsze jeden i tylko jeden ma mieć wartość 1.*

Uwaga5: *Standardowe wartości parametrów: 00000000 (grupa bez przypisanego podatku, zablokowana przez podanie limitu zerowego).*

Uwaga6!: *W standardzie jest 15 grup towarowych. Do uruchomienia większej ilości (maksymalnie 30) należy wezwać autoryzowany serwis.*

Uwaga7!: *Zera początkowe są nieznaczące i mogą być pominięte.*

Przykład: Zaprogramujemy dla grupy towarowej nr 3 stawkę podatkową B, sprzedaż normalną, limit ceny jednostkowej 99.99 zł, a grupę 9 jako sprzedaż natychmiastową w stawce A - z limitem 9.99zł

1	Wprowadzenie właściwych parametrów i klawisza grupy.	     
2	Wprowadzenie właściwych parametrów i klawisza grupy.	    
3	Zatwierdzenie parametrów .	

Odczyt parametrów krokiem   .

4.2.2. Programowanie nazw grup towarowych (tryb PGM)

Każdej grupie towarowej należy nadać indywidualną nazwę o maksymalnej długości 16 znaków. Nazwy programujemy wprowadzając kody znaków.

Zgodnie z obowiązującym prawem nazwa wraz z ceną i stawką VAT powinna umożliwiać jednoznaczny identyfikację towaru.

PROCEDURA:

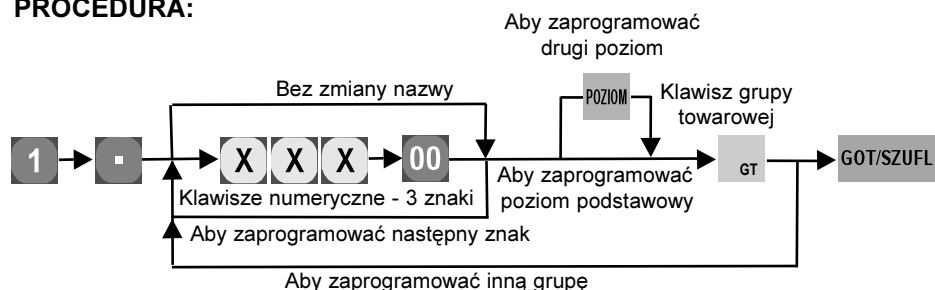

Uwaga1: Jeżeli w danej grupie towarowej była prowadzona sprzedaż to przed wykonaniem tego kroku należy wykonać raport dobowy z zerowaniem

■ GOT/SZUFL. .

Uwaga2!: Nie da się zaprogramować dwóch identycznych nazw grup towarowych!!!

- Przy programowaniu tekstów należy odszukać znak na tablicy kodów, wprowadzić go z klawiatury numerycznej wprowadzając 3 cyfry i nacisnąć klawisz **00**.
- Odstęp (puste miejsce) programujemy sekwencją **0 3 2 00** odstęp ma szerokość jednego znaku.
- Znaki o podwójnej szerokości programujemy przez podanie kodu **2 5 3** i naciśnięcie klawisza **00**, a następnie podajemy kod znaku i ponownie naciskamy klawisz **00**.

Przykład: Zaprogramujemy nazwę NABIAŁ dla grupy 4.

1	Wprowadzenie kodu kroku	1 ■
2	Wprowadzenie tekstu	0 7 8 00 0 6 5 00 0 6 6 00 0 7 3 00 0 6 5 00 2 0 2 00
3	Wprowadzenie numeru grupy	4
4	Zatwierdzenie parametrów.	GOT/SZUFL.

Odczyt parametrów krokiem **2** GOT/SZUFL. .

4.2.3. Programowanie ceny grupy towarowej (tryb PGM)

Grupom towarowym można przypisać ceny jednostkowe. W takim przypadku grupa spełnia rolę pojedynczego towaru, a operacja sprzedaży ogranicza się do naciśnięcia klawisza grupy. Jest to wykorzystywane przy sprzedaży np. biletów.

PROCEDURA:

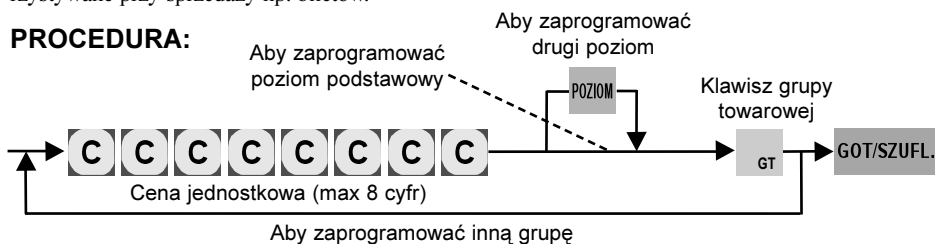

GT

-klawisz grupy towarowej od **1** do **15** .

Przykład: Dla grupy towarowej nr 5 programujemy cenę jednostkową 12.50.

1	Wprowadzenie właściwych parametrów i klawisza grupy.	1 2 5 0
2	Wprowadzenie klawisza 5 grupy towarowej	5
3	Zatwierdzenie parametrów .	GOT/SZUFL.

Odczyt parametrów krokiem **2** **GOT/SZUFL.** .

4.3. Programowanie towarów / podgrup

4.3.1. Wstęp

Każdy towar / podgrupa może mieć zaprogramowane następujące dane:

- ◆ Kod towaru / podgrupy (dowolny kod 4 cyfry).
- ◆ Rodzaj ceny towaru (zaprogramowana albo wprowadzana).
 1. Jeżeli wybrany jest rodzaj ceny - zaprogramowana, to towar można sprzedać przez wprowadzenie kodu i naciśnięcie klawisza **KOD** ;
 2. Jeżeli wybrana została cena wprowadzana (sprzedaż przez podgrupę), to najpierw podajemy cenę i potwierdzamy klawiszem **CENA** następnie podajemy kod podgrupy i naciskamy klawisz **KOD** ;
- ◆ Przyporządkowanie do grup towarowych.

Każdy towar / podgrupa musi być przyporządkowany do jednej z grup towarowych. Taka operacja definiuje parametry artykułu, które zależą od grupy towarowej:

 1. Stopa podatku VAT,
 2. Sprzedaż natychmiastowa, sprzedaż normalna,
 3. Limit ceny wprowadzanej z klawiatury.
- ◆ Cena jednostkowa towaru (maksymalnie 8 cyfr).
- ◆ Nazwa towaru – 16 liter.

Każdy towar / podgrupa może zostać skasowany z pamięci kasy.

4.3.2. Programowanie ceny towaru i przyporządkowanie do grupy towarowej (tryb PGM)

Należy zdefiniować przyporządkowanie każdego kodu towaru do grupy towarowej i określić cenę. Programujemy pojedyncze towary.

Uwaga1: Zmiana przypisania towaru do grupy lub skasowanie towaru wymaga wykonania raportu dziennego z towarów **KOD** **GOT/SZUFL.** *i raportu*

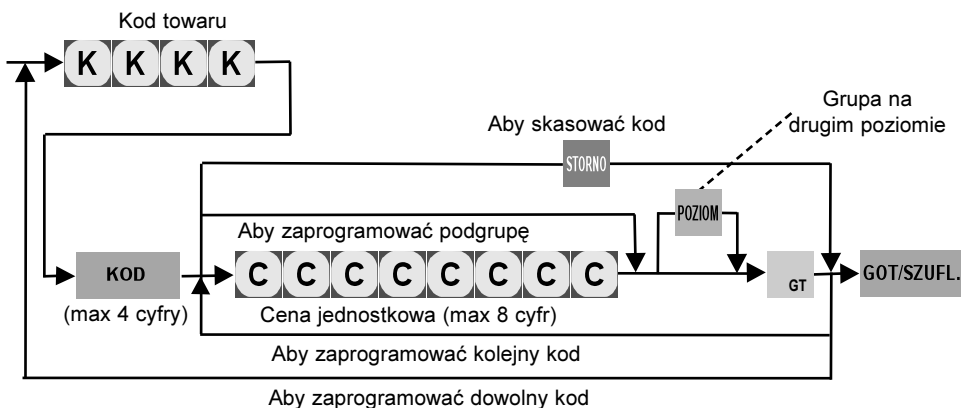
PROCEDURA:

Kasować można jedynie kody które były wcześniej zaprogramowane.

Uwaga2: Ilość zaprogramowanych artykułów (towarów i kodów kreskowych) pokazuje raport z zaprogramowania kasy (GOT/SZUFL. pozycja „ARTYKUŁY”).

Przykład: Programujemy kod towaru nr 123 z zaprogramowaną ceną równą 12,50 zł, przyporządkowany do grupy nr 7, podgrupę o kodzie 29 przyporządkowaną do grupy nr 3 i skasujemy towar o kodzie 47.

1	Wprowadzenie kodu towaru, ceny i klawisza grupy towarowej	1 2 3 KOD 1 2 5 0 7
2	Wprowadzenie kodu podgrupy i klawisza grupy towarowej	2 9 KOD 3
3	Skasowanie towaru	4 7 KOD STORNO
4	Zatwierdzenie parametrów	GOT/SZUFL.

4.3.3. Programowanie ceny towaru - zmiana ceny (tryb PGM)

W kasie **ER-A 27PS** istnieje możliwość zmiany ceny towaru uprzednio zaprogramowanego bez konieczności ponownego przyporządkowania go do grupy towarowej (jak w punkcie 4.3.2.).

Uwaga: Można zmienić wyłącznie cenę towaru, który był wcześniej zaprogramowany.

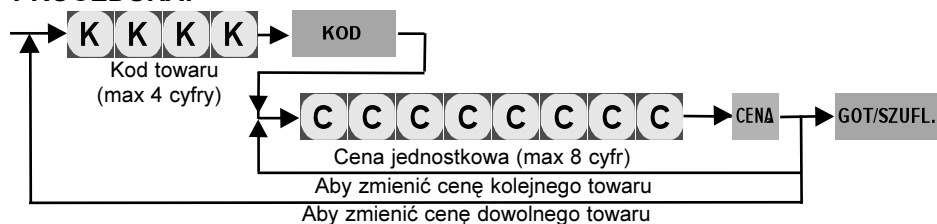
**TORELL****INSTRUKCJA OBSŁUGI KASY SHARP ER-A 277PS****PROCEDURA:**

Przykład: Dla towaru o kodzie 123 wprowadzamy cenę 3,00 zł.

1	Wprowadzenie kodu towaru	1	2	3	0	KOD
2	Wprowadzenie ceny	3	00	CENA		
3	Zatwierdzenie parametrów .	GOT/SZUFL.				

Odczyt parametrów krokiem **KOD** .

4.3.4. Definiowanie kodu towaru / podgrupy (tryb PGM)

Należy określić rodzaj towaru pod względem wprowadzanej ceny (zaprogramowanej albo wprowadzanej ręcznie): towar - tylko cena zaprogramowana; podgrupa - cena wprowadzana ręcznie podczas sprzedaży).

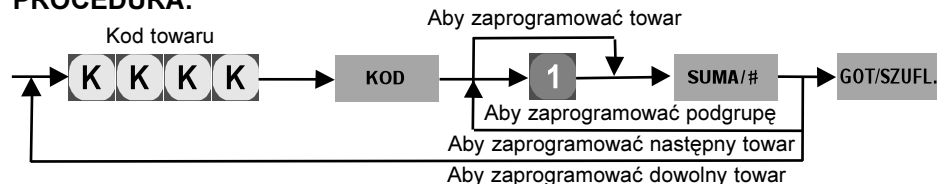
PROCEDURA:

Przykład: Do kodu o numerze 12 przypiszemy towar z zaprogramowaną ceną, a do kodu 39 podgrupę z ceną wprowadzaną z klawiatury.

1	Wprowadzenie kodu towaru.	1	2	KOD	
2	Wprowadzenie ceny zaprogramowanej	SUMA/#			
3	Wprowadzenie kodu towaru.	3	9	KOD	
4	Zaprogramowanie ceny wprowadzanej (podgrupa)	1			
5	Zatwierdzenie parametrów.	SUMA/#		GOT/SZUFL.	

Uwaga: *Domyslnie wszystkie kody są towarami z zaprogramowaną ceną.*

4.3.5. Programowanie nazw towarów (tryb PGM)

Dla każdego artykułu można stworzyć indywidualną nazwę o długości do 16 znaków.

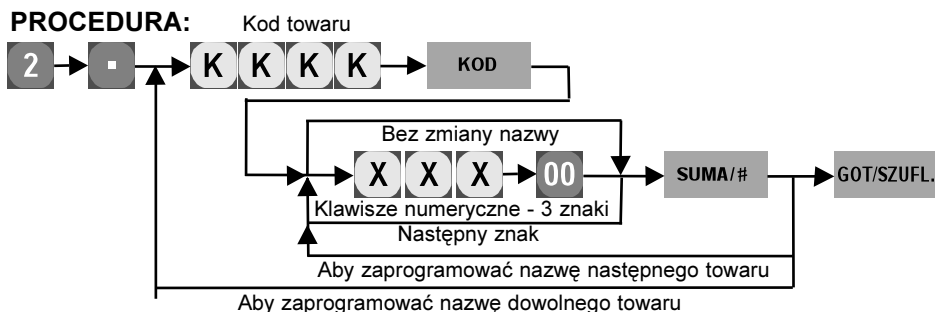

- Przy programowaniu tekstów należy odszukać znak na tablicy kodów, wprowadzić go z klawiatury numerycznej wprowadzając 3 cyfry i nacisnąć klawisz **00**.
- Odstęp (puste miejsce) programujemy sekwencją **0 3 2 00** odstęp ma szerokość jednego znaku.
- Znaki o podwójnej szerokości programujemy przez podanie kodu **2 5 3** i naciśnięcie klawisza **00**, a następnie podajemy kod znaku i ponownie naciskamy klawisz **00**.

Po zaprogramowaniu ostatniego kodu przyporządkowanego do grup towarowych operacja kończy się automatycznie.

Uwaga1: Zmiana nazwy towaru wymaga wykonania raportu dziennego
 [] GOT/SZUFL. i raportu z towarów [] KOD .

Uwaga2: Nazwy towarów nie mogą się powtarzać!

Uwaga3: Nazwy towarów nie mogą powtarzać nazw grup towarowych i kodów kreskowych!

Przykład: Zaprogramujemy nazwę KAWA dla towaru o kodzie nr 42

1	Wprowadzenie kodu towaru	2 [] 4 2 KOD
2	Wprowadzenie tekstu	0 7 5 00 0 6 5 00
		0 8 7 00 0 6 5 00
3	Zatwierdzenie parametrów	SUMA/# GOT/SZUFL.

Odczyt parametrów wszystkich zaprogramowanych towarów dokonujemy krokiem: KOD ;

Odczyt parametrów zakresu towarów dokonujemy krokiem: nr pocz. ⊗ nr końc. KOD ;

Odczyt parametrów pojedynczego towaru dokonujemy krokiem: nr towaru ⊗ KOD .

**TORELL****INSTRUKCJA OBSŁUGI KASY SHARP ER-A 277PS**

4.4. Programowanie kodów kreskowych

Kasa **ER-A 277PS** może prowadzić rejestrację sprzedaży za pomocą czytnika kodów kreskowych. Standardowe kody odczytywane przez kasę to:

- ♦ EAN-13, EAN-8;
- ♦ UPC-A (Oznaczenie systemu - 0, 2, 3, 4, 6, 7), UPC-E;

Każdemu z kodów kreskowych (artykułów oznaczanych kodami) możemy przypisać następujące parametry:

- ♦ Numer kodu kreskowego;
- ♦ Grupa towarowa. Gdy kod kreskowy zostanie przypisany do grupy towarowej, następujące dane automatycznie są mu przypisywane:
 1. Stopa podatku VAT,
 2. Sprzedaż natychmiastowa (SIF/SICS)/sprzedaż normalna,
- ♦ Cena jednostkowa (maks. 8 cyfr);
- ♦ Nazwa (standard 16 znaków).

4.4.1. Kody EAN lub UPC

4.4.1.1. EAN-13

- ♦ Zwykły kod EAN-13

Jest używany standardowo przez producentów. W opisie przyjęto 3 cyfrowy kod kraju. Występuje w 4 wariantach w zależności od wielkości firmy i asortymentu towarów.

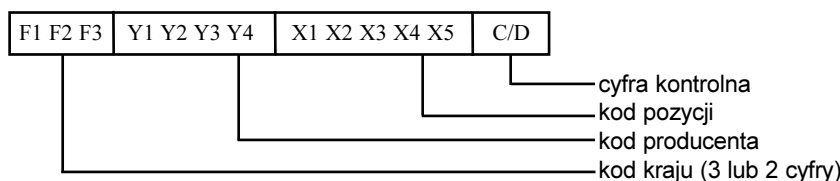
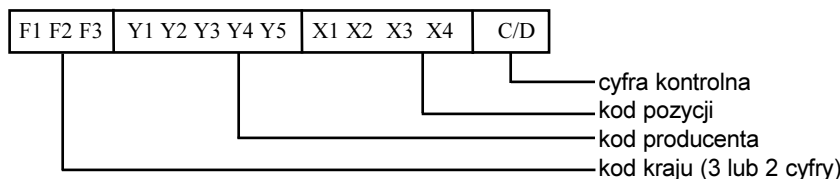
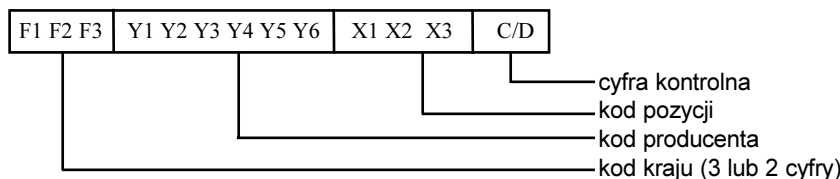
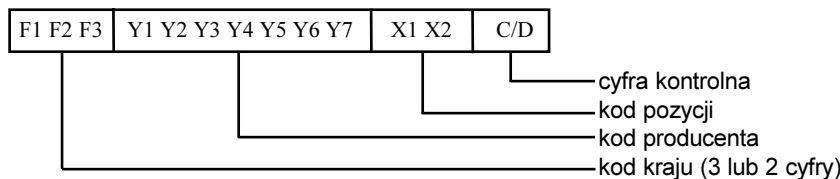

♦ Kod EAN-13 ISBN / ISSN

Jest spotykany na książkach i w gazetach. Po wprowadzeniu tego kodu do kasy wymagane jest podanie ceny towaru

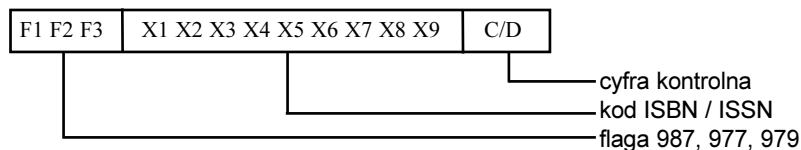

977 Wydawnictwa ciągłe (czasopisma)

978 Książki

979 Zarezerwowane, wydawnictwa muzyczne

4.4.1.2. Numer dodatkowy

Kasa **ER-A 277PS** akceptuje kody EAN-13 wraz z 2 lub 5 cyframi numeru dodatkowego.

Numer dodatkowy nie jest interpretowany przez kasę, tzn. kody kreskowe z dwoma różnymi numerami dodatkowymi są traktowane, jako ten sam artykuł.

Przykład1: 2 cyfrowy numer dodatkowy.

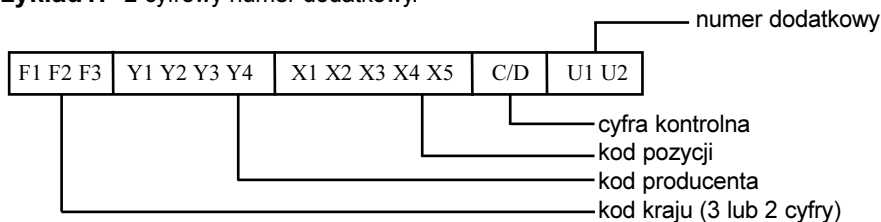

Przykład2: 5 cyfrowy numer dodatkowy.

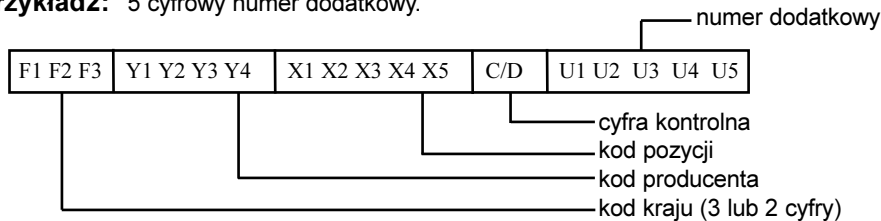

4.4.1.3. EAN-8

♦ Kod standardowy EAN-8

Używany przez producentów na towarach, na których brak jest miejsca na standardowy kod EAN-13. Kod nie zawiera numeru producenta i jest przydzielany centralnie.

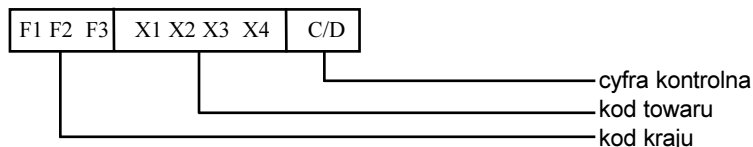

**TORELL****INSTRUKCJA OBSŁUGI KASY SHARP ER-A 277PS****4.4.1.4. UPC-A**

Uwaga: *Kody UPC-A mogą występować bez cyfry kontrolnej (11 cyfr). Kod bez cyfry kontrolnej i kod z cyfrą kontrolną jest dla kasy tym samym kodem podczas prowadzenia sprzedaży. Podanie kodu bez cyfry kontrolnej podczas programowania kasy powoduje wyliczenie cyfry kontrolnej przez kasę i uzupełnienie zadeklarowanego kodu do 12 cyfr.*

Kod programowany z komputera musi zawierać cyfrę kontrolną, niezależnie od tego czy będzie ona obecna na opakowaniu towaru, czy nie.

- ◆ Cyfra oznaczenia systemu: 0, 6, 7

Używane są przez producentów.

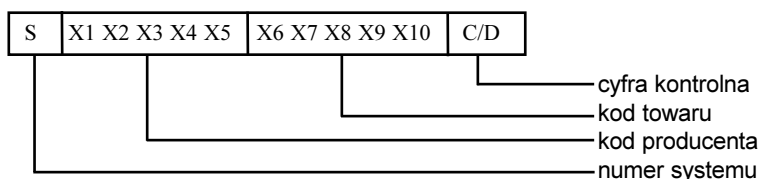

- ◆ Cyfra oznaczenia systemu: 3

Używane są przez producentów leków.

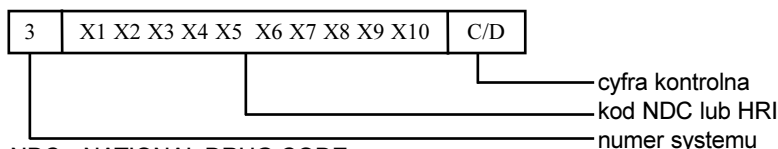

NDC - NATIONAL DRUG CODE
 HRI - NATIONAL HEALTH RETAIL

- ◆ Cyfra oznaczenia systemu: 2

Używany do oznaczenia towaru „wewnątrz” sklepu, o zmiennej ilości.

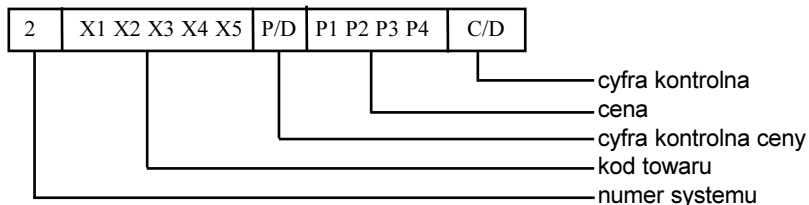

- ◆ Cyfra oznaczenia systemu: 4

Używany do oznaczenia towaru „wewnątrz” sklepu, o stałej ilości (sztuki).

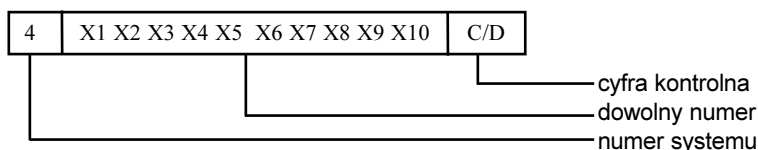

4.4.1.5. UPC-E

UPC-E jest skróconym do 6 cyfr kodem UPC-A w wersji z usuniętymi zerami. Ten kod jest dołączany do takich produktów jak papierosy i innych towarów, gdzie brak miejsca na umieszczenie kodu UPC-A.

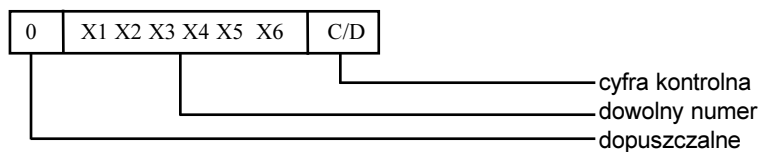

4.4.2. Programowanie formatu kodów wewnętrznych (tryb PGM)

Kasa **ER-A 277PS** pozwala na samodzielne zdefiniowanie formatu wewnętrznego kodu kreskowego (kod wagowy) rozpoczynającego się prefiksem 20-29. Można zdefiniować jeden format kodu wewnętrznego dla każdego prefiksu.

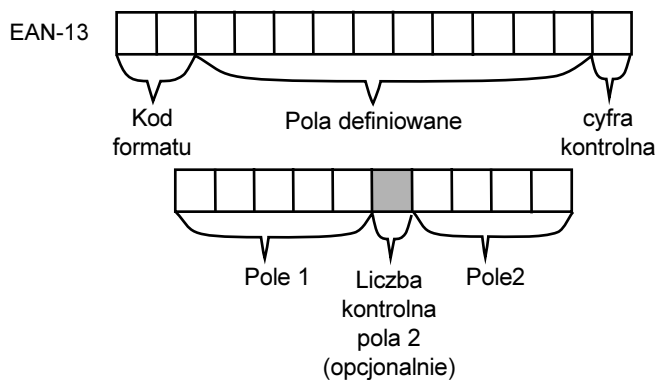

PROCEDURA:

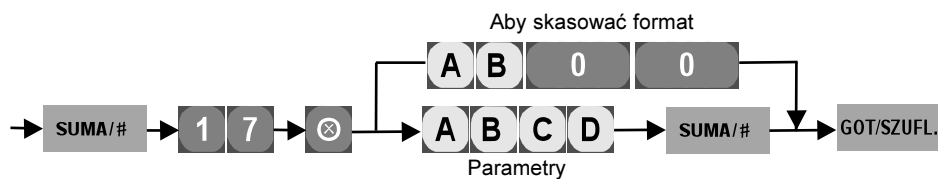

A B	Kod formatu od 20 do 29		Od 20 do 29
C	Długość pola 1		Od 3 do 5
D	Liczba kontrolna pola 2 (ilości lub masy)	Używana	1
		Nie używana	0

**TORELL****INSTRUKCJA OBSŁUGI KASY SHARP ER-A 277PS**

Uwaga1: *W przypadku zdefiniowania dla pola 1 długości 5 w kodzie kreskowym należy kod towaru poprzedzić zerem, ponieważ w kasie funkcjonują czterocyfrowe kody towarów.*

Uwaga2: *Miejsce kropki dziesiętnej jest stałe - 3 miejsca po przecinku.*

Przykład: Dla kodu wagowego z prefiksem 20 (wagi Angel z Interfejsem, Amber) zaprogramujemy 5 cyfr dla pola 1 oraz brak liczby kontrolnej dla pola 2.

1	Wprowadzenie kodu kroku	SUMA/# 1 7 ⊗
2	Wprowadzenie i zatwierdzenie parametrów: kod formatu (20), długość pola 1 (4), liczba kontrolna pola 2 (nieużywana)	2 0 5 0 SUMA/#
3	Zatwierdzenie parametrów	GOT/SZUFL.

Format kodu z powyższego przykładu.

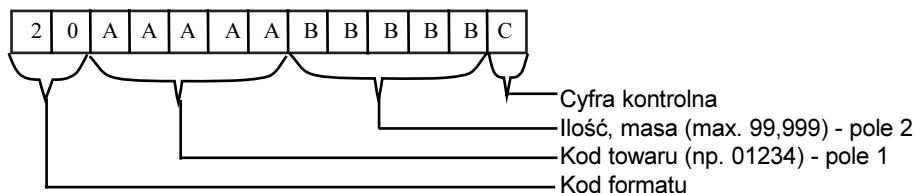

Uwaga3: *Aby możliwa była rejestracja towarów przez kody wewnętrzne należy:*

- 1. Ustalić format używanego kodu wewnętrznego;*
- 2. Zaprogramować towary o wykorzystywanych kodach (pkt. 4.3.2. i 4.3.5.);*
- 3. Zaprogramować format kodu wewnętrznego zgodnie z opisaną procedurą.*



4.4.3. Sposób rejestracji niezaprogramowanego kodu kreskowego

Gdy wprowadzony kod nie istnieje w zbiorze kodów kreskowych, sygnalizowany jest błąd **BRĄK KODU** i kasa daje trzykrotny sygnał dźwiękowy. Na wyświetlaczu pojawia się napis **CENA->GRUPA** sygnalizując konieczność wprowadzenia ceny i grupy towarowej dla tego artykułu. Artykuł zostanie dołączony do bazy towarowej, a jako tymczasowa nazwa zostaną przyjęte cyfry kodu kreskowego.

Opisana procedura daje możliwość programowania nowych towarów w sklepie w ciągu dnia, bez przerywania sprzedaży.

4.4.4. Programowanie ceny kodu kreskowego i przyporządkowanie do grupy towarowej (tryb PGM)

Należy zdefiniować przyporządkowanie każdego kodu kreskowego towaru do grupy towarowej i określić cenę. Programujemy pojedyncze artykuły.

Uwaga: *Zmiana przypisania kodu kreskowego do grupy lub jego skasowanie wymaga wykonania raportu dziennego z towarów*   KOD  GOT/SZUFL. *i raportu*

PROCEDURA:



Uwaga: *Kasować można jedynie kody które były wcześniej zaprogramowane.*

Przykład: Programujemy z klawiatury kod kreskowy 23456785 z zaprogramowaną ceną 5,00 zł przypisany do grupy 1 oraz czytnikiem kodów kreskowych kod 4902505125720 z ceną 15,00 zł przyporządkowany do grupy 17.

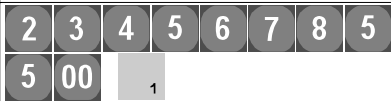
1	Wprowadzenie kodu kreskowego z klawiatury, ceny i grupy towarowej	
2	Odczyt kodu kreskowego czytnikiem kodów kreskowych, wprowadzenie ceny i grupy towarowej	
3	Zatwierdzenie parametrów	

Odczyt parametrów krokiem  KOD .

4.4.5. Programowanie nazw kodów kreskowych (tryb PGM)

Dla każdego artykułu można stworzyć indywidualną nazwę o długości do 16 znaków.

PROCEDURA:

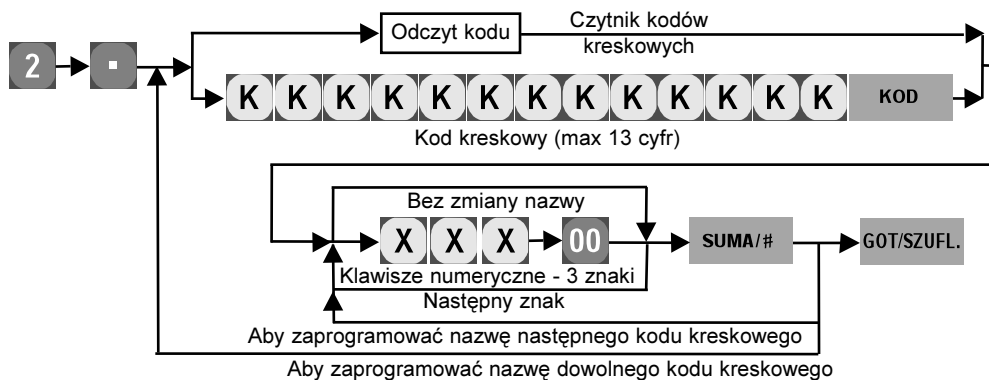

- Przy programowaniu tekstów należy odszukać znak na tablicy kodów, wprowadzić go z klawiatury numerycznej wprowadzając 3 cyfry i nacisnąć klawisz **00**.
- Odstęp (puste miejsce) programujemy sekwencją **0 3 2 00** odstęp ma szerokość jednego znaku.
- Znaki o podwójnej szerokości programujemy przez podanie kodu **2 5 3** i naciśnięcie klawisza **00**, a następnie podajemy kod znaku i ponownie naciskamy klawisz **00**.

Po zaprogramowaniu ostatniego kodu kreskowego przyporządkowanego do grup towarowych operacja kończy się automatycznie.

Uwaga1: *Zmiana nazwy kodu kreskowego wymaga wykonania raportu dziennego*
 i raportu z towarów .

Przykład: Zaprogramujemy nazwę KAWA dla kodu kreskowego 5112345678900.

1	Wprowadzenie kodu kroku	<input type="button" value="2"/> <input type="button" value="."/>
2	Odczyt kodu kreskowego czytnikiem kodów kreskowych, wprowadzenie ceny i grupy towarowej	<input type="button" value="5"/> <input type="button" value="1"/> <input type="button" value="1"/> <input type="button" value="2"/> <input type="button" value="3"/> <input type="button" value="4"/> <input type="button" value="5"/> <input type="button" value="6"/> <input type="button" value="7"/> <input type="button" value="8"/> <input type="button" value="9"/> <input type="button" value="00"/> <input type="button" value="KOD"/> <input type="text" value="Odczyt kodu"/>
3	Wprowadzenie tekstu	<input type="button" value="0"/> <input type="button" value="7"/> <input type="button" value="5"/> <input type="button" value="00"/> <input type="button" value="0"/> <input type="button" value="6"/> <input type="button" value="5"/> <input type="button" value="00"/> <input type="button" value="0"/> <input type="button" value="8"/> <input type="button" value="7"/> <input type="button" value="00"/> <input type="button" value="0"/> <input type="button" value="6"/> <input type="button" value="5"/> <input type="button" value="00"/>
4	Zatwierdzenie parametrów	<input type="button" value="SUMA/#"/> <input type="button" value="GOT/SZUFL."/>

Uwaga2: *Nazwy kodów kreskowych nie mogą się powtarzać!*

Uwaga3: *Nazwy kodów kreskowych nie mogą powtarzać nazw grup towarowych oraz kodów kreskowych!*

Odczyt parametrów wszystkich zaprogramowanych kodów kreskowych dokonujemy krokiem: **KOD** ;

Odczyt parametrów zakresu kodów kreskowych dokonujemy krokiem: **kod pocz.** 

kod końc. **KOD** ;

Odczyt parametrów pojedynczego kodu kreskowego dokonujemy krokiem: nr kodu kreskowego  **KOD** .

Uwaga4: *Towary w bazie towarowej są umieszczone w następującej kolejności: kody PLU, kody kreskowe EAN-13, kody kreskowe EAN-8, kody kreskowe UPC-A i następnie kody kreskowe UPC-E. Aby dokonać odczytu pożądanego zakresu towarów należy uwzględnić tę kolejność. Np. aby dokonać odczytu tylko i wyłącznie dla kodów EAN-13 i EAN-8 należy jako kod początkowy podać najniższy kod EAN-13, a jako kod końcowy najwyższy kod EAN-8.*

4.4.6. Programowanie cen kodów kreskowych - zmiana ceny (tryb PGM)

W kasie **ER-A 2TIPS** istnieje możliwość zmiany ceny kodu kreskowego uprzednio zaprogramowanego bez konieczności ponownego przyporządkowania go do grupy towarowej (jak w pkt. 4.4.4.).

PROCEDURA:

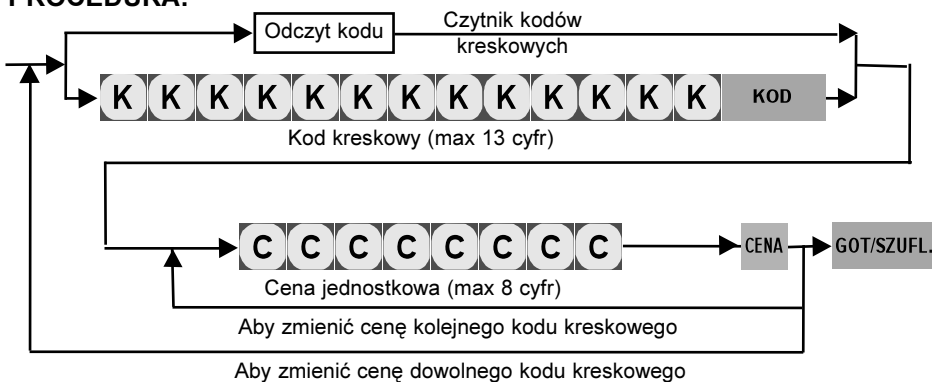

Uwaga: *Można zmienić wyłącznie cenę kodów kreskowych które były wcześniej zaprogramowane.*

Przykład: Zmieniamy cenę kodu kreskowego 4912500588651 na 5.00 zł i kodu kreskowego 4902505125720 odczytanego czytnikiem kodów kreskowych na 10 zł.

1	Wprowadzenie kodu kreskowego z klawiatury, ceny i grupy towarowej	4 9 1 2 5 00 5 8 8 6 5 1 KOD
2	Wprowadzenie ceny	5 00 CENA
3	Odczyt kodu kreskowego czytnikiem kodów	Odczyt kodu
4	Wprowadzenie ceny	1 0 00 CENA
5	Zatwierdzenie parametrów	GOT/SZUFL.

4.4.7. Programowanie ustawień kodów kreskowych (tryb PGM)

PROCEDURA:

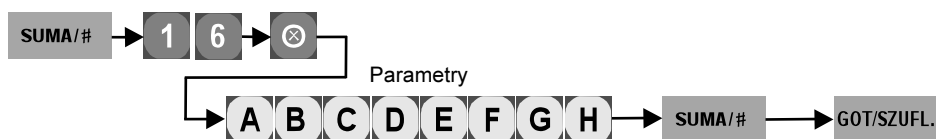

A - D	Nie używane		0000
E	Uczenie się kodów kreskowych podczas sprzedaży	Dozwolone	0
		Zablokowane	1
F	Wprowadzenie ceny z klawiatury przy rejestracji kodów ISBN, ISSN	Obowiązkowe	0
		Zablokowane	1
G	Nie używane		0
H	Sprawdzenie poprawności cyfry kontrolnej kodu kreskowego.	Nie	0
		Tak	1

4.5. Programowanie opakowań zwrotnych (tryb PGM)

Kasa **ER-A 277PS** pozwala na obsługę do 50 opakowań zwrotnych. Obsługę opakowań prowadzimy przy pomocy dwóch klawiszy: **OPAK.** - wydanie opakowania i **-OPAK.** - przyjęcie opakowania. Podczas programowania i raportowania obydwie klawisze są równoważne. Opakowania zwrotne mają specjalne cechy, umożliwiające wykonywanie operacji niefiskalnej, jaką jest zwrot lub wydanie opakowania w trakcie operacji fiskalnej - sprzedaży na kasie:

PROGRAMOWANIE - OPAKOWANIA ZWROTNE



- Dla opakowań zwrotnych nie można wprowadzić ceny z klawiatury, wszystkie operacje związane z opakowaniami zwrotnymi są prowadzone wyłącznie przez cenę zaprogramowaną.
- Operacje dokonywane na opakowaniach zwrotnych prowadzone podczas sprzedaży nie są drukowane bezpośrednio po wykonaniu, ale dopiero po zakończeniu paragonu fiskalnego w specjalnym rozliczeniu kaucji.
- Opakowania zwrotne nie podlegają opodatkowaniu podatkiem VAT.
- Kwoty operacji na opakowaniach zwrotnych nie są zapisywane do pamięci fiskalnej; są rozliczane w części нефiskalnej raportu dziennego, podobnie jak operacje wpłaty i wypłaty.
- Nie można wydać (sprzedać) samych opakowań zwrotnych. Jak sama nazwa wskazuje są to opakowania i muszą mieć jakąś zawartość.
- Przyjmowanie opakowań od klientów do kasy może odbywać się w dowolnym momencie pracy kasy. Jeżeli nie odbywa się to podczas sprzedaży, wówczas kasa drukuje jedynie нефiskalny bon rozliczenia opakowań przyjętych od klienta.
- Kwoty związane z opakowaniami zwrotnymi nie podlegają operacjom rabatów. Ich cena jest zawsze taka sama.
- Nazwa na paragonie i raportach jest taka sama i nie może zostać zmieniona (+OPAK.ZWR. lub -OPAK.ZWR.).

Z powyższego wynika konieczność określenia wysokości kaucji na opakowanie zwrotne.

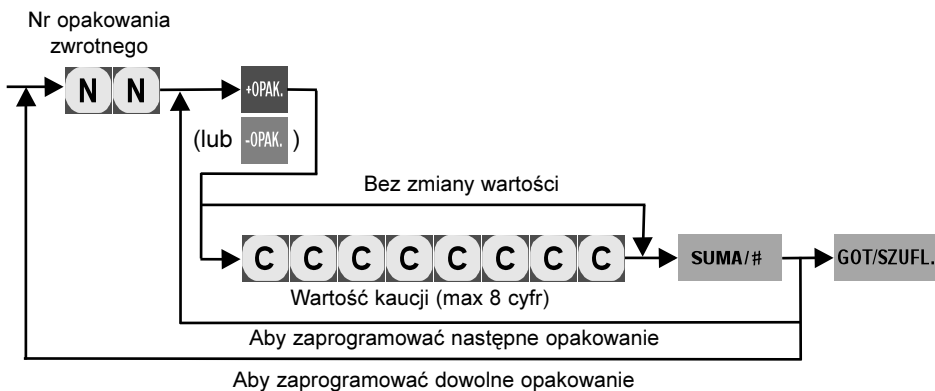
PROCEDURA:

Przykład: Zaprogramujemy wartość opakowania zwrotnego równą 40 groszy dla 3 opakowania, a 1,20 zł dla 4 opakowania.

1	Wprowadzenie numeru opakowania.	3 +OPAK. (lub -OPAK.)
2	Wprowadzenie wartości kaucji dla 3 opakowania	4 0 SUMA/#
3	Wprowadzenie wartości kaucji dla 4 opakowania	1 2 0 SUMA/#
4	Zatwierdzenie parametrów	GOT/SZUFL.

Odczyt parametrów krokiem +OPAK. (lub -OPAK.).

4.6. Programowanie kasjerów (tryb PGM)

Kasa **ER-A 277PS** pozwala na osobne rozliczanie do 15 kasjerów. Wybór kasjera odbywa się przez podanie numeru od 1 do 15 i naciśnięcie klawisza **KAS.#**. Kasjera można zmienić w trybach: REG, MGR, X1/Z1, X2/Z2.

4.6.1. Programowanie imienia kasjera (tryb PGM)

Każdemu kasjerowi możemy nadać imię/nazwę o długości do 8 znaków. Imię kasjera będzie drukowane na paragonie identyfikując operatora wystawiającego paragon.

PROCEDURA:

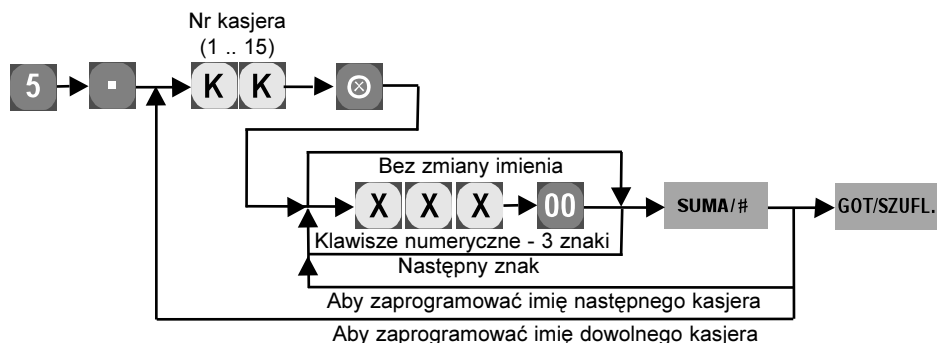

- Przy programowaniu tekstów należy odszukać znak na tablicy kodów, wprowadzić go z klawiatury numerycznej wprowadzając 3 cyfry i nacisnąć klawisz **00**.
- Odstęp (puste miejsce) programujemy sekwencją **0 3 2 00** odstęp ma szerokość jednego znaku.
- Znaki o podwójnej szerokości programujemy przez podanie kodu **2 5 3** i naciśnięcie klawisza **00**, a następnie podajemy kod znaku i ponownie naciskamy klawisz **00**.

Przykład: Zaprogramujemy imię RENATA dla 4 kasjera.

1	Wprowadzenie kodu kroku i numeru kasjera	5 - 4 ⊗																								
2	Wprowadzenie tekstu	<table border="1"> <tbody> <tr> <td>0</td><td>8</td><td>2</td><td>00</td> <td>0</td><td>6</td><td>9</td><td>00</td> </tr> <tr> <td>0</td><td>7</td><td>8</td><td>00</td> <td>0</td><td>6</td><td>5</td><td>00</td> </tr> <tr> <td>0</td><td>8</td><td>4</td><td>00</td> <td>0</td><td>6</td><td>5</td><td>00</td> </tr> </tbody> </table>	0	8	2	00	0	6	9	00	0	7	8	00	0	6	5	00	0	8	4	00	0	6	5	00
0	8	2	00	0	6	9	00																			
0	7	8	00	0	6	5	00																			
0	8	4	00	0	6	5	00																			
3	Zatwierdzenie parametrów	SUMA/# GOT/SZUFL.																								

Odczyt parametrów krokiem **GOT/SZUFL.**

4.7. Programowanie rabatów / narzutów (tryb PGM)

4.7.1. Wstęp

Sprzedający może sprzedawać towar po cenach innych niż te, które uwidocznione są na metce lub w cenniku. Gdy towar sprzedawany jest po niższej cenie mamy do czynienia z rabatem. Gdy sprzedajemy towar po cenie wyższej od nominalnej mówimy o narzucie do ceny towaru - dotyczy to tylko operacji procentowych. Operacją kwotową jest jedynie rabat. Zasady stosowania zarówno rabatów, jak i narzutów procentowych w programie pracy kasy są takie same – różnią się tylko programowanym znakiem + lub –.







Omówione zostanie udzielanie rabatów, jako że ta funkcja stosowana jest częściej.

Rabaty możemy udzielać na kilka różnych sposobów:

1. Podział ze względu na obszar stosowania:
 - a) - rabat od pojedynczej pozycji paragonu,
 - b) - rabat od sumy całego rachunku.
2. Podział ze względu na sposób obliczania:
 - a) - rabat kwotowy,
 - b) - rabat procentowy.

Każdy rodzaj rabatu bywa stosowany w określonych okolicznościach, np:

- 1a. w przypadku wyprzedży danego towaru.
- 1b. dla stałego klienta.
- 2a. w przypadku sprzedaży promocyjnej.
- 2b. przy wynegocjowanych upustach.

Kasa **ER-A 277PS** wyposażona jest w dwa klawisze rabatu procentowego  **%1**  **%2** i jeden dla rabatów kwotowych . Można je zaprogramować np. w następujący sposób: klawisz  **%1** dla udzielania rabatu od pojedynczej pozycji paragonu, klawisz  **%2** do naliczania narzutu od całego rachunku, a klawisz  do udzielania rabatu od całego rachunku. Istnieje możliwość zaprogramowania tego samego klawisza jako rabat od pozycji i jednocześnie jako rabat od całego paragonu. Nie polecamy tego rozwiązania gdyż może ono prowadzić do pomyłek personelu. Klawisza rabatu kwotowego  nie można zaprogramować do naliczania narzutu.

Uwaga: *Jeżeli udzielamy rabatu (procentowego lub kwotowego) od sumy rachunku, a sprzedane były towary w różnych stawkach podatku VAT, to kasa zgodnie z obowiązującymi zasadami oblicza należny podatek proporcjonalnie do wartości sprzedanych towarów, dla których udzielony został rabat.*

4.7.2. Programowanie funkcjonalne rabatów (tryb PGM)

Możemy zdefiniować sposoby udzielania rabatów dla poszczególnych klawiszy. Ustawienie wszystkich funkcji jako niemożliwe powoduje zablokowanie funkcji rabatów.

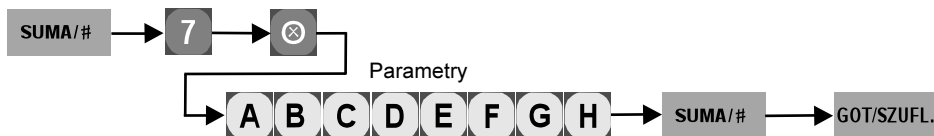
PROCEDURA:

A	Anulacja paragonu po częściowej zapłacie	Dozwolony	0
		Zabroniony	1
B	Otwieranie szuflady przy raportach	Wszystkie	0
		Fiskalny dzienny	1
C	Rabat %2 od pozycji	Możliwy	0
		Nieвозмоżliwy	1
D	Rabat %2 od sumy rachunku	Możliwy	0
		Nieвозмоżliwy	1
E	Rabat %1 od pozycji	Możliwy	0
		Nieвозмоżliwy	1
F	Rabat %1 od sumy rachunku	Możliwy	0
		Nieвозмоżliwy	1
G	Rabat ⊖ od pozycji	Możliwy	0
		Nieвозмоżliwy	1
H	Rabat ⊖ od sumy rachunku	Możliwy	0
		Nieвозмоżliwy	1

Uwaga1: Zera początkowe są nieznaczące i mogą być pominięte.

Uwaga2: Standardowe wartości parametrów: 10111111 (rabaty zablokowane).

Przykład: Programujemy klawisz %1 dla udzielania rabatu od pojedynczej pozycji paragonu, klawisz %2 do naliczania narzutu od całego rachunku, a klawisz ⊖ do udzielania rabatu od całego rachunku.

1	Wprowadzenie kodu kroku	SUMA/# 7 ⊗
2	Wprowadzenie parametrów	0 0 1 0 0 1 1 0
3	Zatwierdzenie parametrów	SUMA/# GOT/SZUFL.

Odczyt parametrów krokiem GOT/SZUFL. .

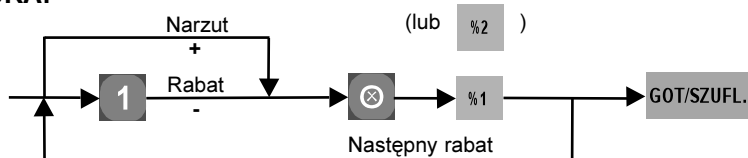

4.7.3. Programowanie znaku ± dla klawiszy rabatów / narzutów procentowych %1 , %2 (tryb PGM)

PROCEDURA:





Uwaga! *Przed zmianą znaku funkcji rabatu / narzutu, konieczne jest wyzerowanie liczników tych funkcji. W tym celu należy wykonać raport dobowy z zerowaniem*  GOT/SZUFL. .

Przykład: Programujemy znak minus dla klawisza  .

1	Wprowadzenie kodu kroku	 
2	Wprowadzenie klawisza rabatu	
3	Zatwierdzenie parametrów	GOT/SZUFL.

Odczyt parametrów krokiem  .

4.7.4. Programowanie stawek procentowych dla klawiszy %1 , %2 (tryb PGM)



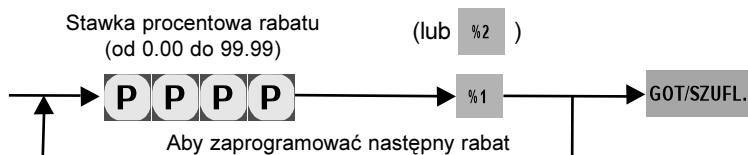

Można zaprogramować stałe stawki procentowe rabatów/narzutów dla klawiszy  ,  .

Uwaga: Stopę procentową podaje się w setnych częściach procenta bez kropki.

PROCEDURA:

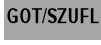

Przykład: Zaprogramujemy rabat o wysokości 10.55% dla klawisza .

1	Wprowadzenie stawki procentowej rabatu	   
2	Wprowadzenie klawisza bezpośredniego stopy procentowej rabatu	
3	Zatwierdzenie parametrów	

Odczyt parametrów krokiem .

4.7.5. Programowanie limitów dla klawiszy , (tryb PGM)





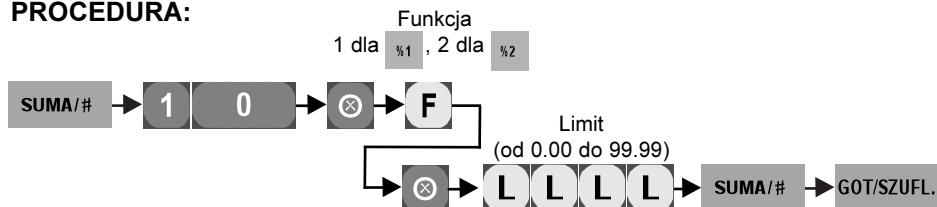







Limit obowiązuje jedynie dla rabatów wprowadzanych z klawiatury, nie dotyczy rabatów zaprogramowanych

PROCEDURA:



Uwaga: *Limit podaje się w setnych częściach procenta bez kropki.*

Przykład: Zaprogramujemy limit o wysokości 12.50% dla klawisza .

1	Wprowadzenie limitu rabatu	         
2	Zatwierdzenie parametrów	 

Odczyt parametrów krokiem .





4.7.6. Programowanie kwoty rabatu dla klawisza rabatu kwotowego (tryb PGM)

Można zaprogramować stałą kwotę udzielanego rabatu.

PROCEDURA:



Przykład: Zaprogramujemy rabat o wysokości 10.00 zł dla klawisza .

1	Wprowadzenie kwoty rabatu	  
2	Wprowadzenie klawisza bezpośredniego rabatu kwotowego	
3	Zatwierdzenie parametrów	

Odczyt parametrów krokiem  .

4.7.7. Programowanie limitu dla kwot wprowadzanych przy udzielaniu rabatu kwotowego (tryb PGM)

W celu zabezpieczenia się przed pomyłkami kasjerów możemy ograniczyć wartość rabatu kwotowego podawanego z klawiatury. Zablokowanie rabatu podawanego z klawiatury i zaprogramowanie stałej kwoty rabatu powoduje, że możliwe jest tylko udzielenie rabatu o zaprogramowanej wartości.

PROCEDURA: Zablokowanie rabatu



Przykład: Programujemy limit górny dla klawisza  jako 3 cyfry (kwota rabatu do 9.99 zł).

1	Wprowadzenie limitu kwoty i klawisza rabatu	  
2	Zatwierdzenie parametrów	

Odczyt parametrów krokiem  .

4.8. Programowanie parametrów funkcji sprzedaży

4.8.1. Programowanie limitów górnych dla kwot wprowadzanych przy wpłatach i wypłatach (tryb PGM)

W celu zabezpieczenia się przed pomyłkami kasjerów lub zabronienia wykonywania przez kasjera operacji na zbyt dużych kwotach podawanych z klawiatury możemy ustawić limity dla odpowiednich funkcji.

PROCEDURA:

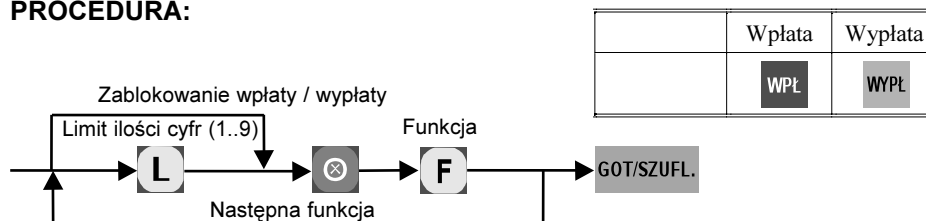

**TORELL**INSTRUKCJA OBSŁUGI KASY **SHARP ER-A 277PS****Przykład:** Programujemy limit górny dla klawisza **WYPL** jako 999.99 zł.

1	Wprowadzenie limitu kwoty i klawisza funkcji	5 ⊗ WYPL
2	Zatwierdzenie parametrów	GOT/SZUFL.

Odczyt parametrów krokiem **GOT/SZUFL.** .

4.8.2. Programowanie limitów górnych dla klawiszy **CZ₁** lub **CZ₂** i **KR₁** lub **KR₂** finalizujących transakcję (tryb PGM)

W celu zabezpieczenia się przed pomyłkami kasjerów lub zabronienia wykonywania przez kasjera operacji na zbyt dużych kwotach możemy ustawić limity dla odpowiednich funkcji.

PROCEDURA:

	Czek	Kredyt
	CZ₁ lub CZ₂	KR₁ lub KR₂

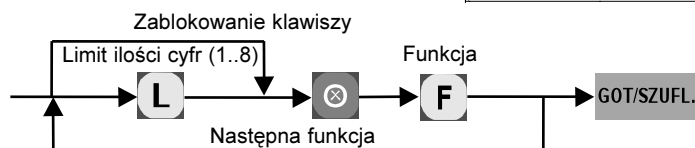
**Przykład:** Programujemy limit górny dla klawisza **CZ₂** jako 9999.99 zł.

1	Wprowadzenie limitu kwoty i klawisza funkcji	6 ⊗ CZ₂
2	Zatwierdzenie parametrów	GOT/SZUFL.

Odczyt parametrów krokiem **GOT/SZUFL.** .

4.8.3. Programowanie limitu górnego dla wartości paragonu (tryb PGM)

W celu zabezpieczenia się przed pomyłkami kasjerów lub zabronienia wykonywania przez kasjera operacji na zbyt dużych kwotach możemy ustawić limit dla wartości paragonu.

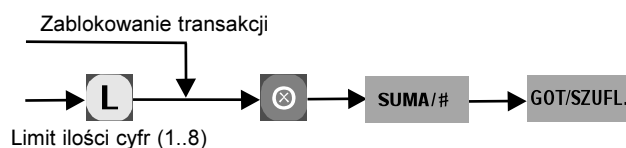
PROCEDURA:

Przykład: Programujemy limit górny dla paragonu jako 999.99 zł.

1	Wprowadzenie limitu kwoty i klawisza funkcji	5 ⊗ SUMA/#
2	Zatwierdzenie parametrów	GOT/SZUFL.

Odczyt parametrów krokiem GOT/SZUFL.

4.8.4. Programowanie kursu drugiej waluty (tryb PGM)

Kasa **ERA 277PS** pozwala także na przyjmowanie zapłaty w drugiej walucie, a także na płatności mieszane. Tym krokiem programujemy kurs waluty. Kurs przyjmuje się z dokładnością do 6 cyfr po przecinku (bez podawania kropki dziesiętnej).

PROCEDURA:



Przykład: Programujemy kurs: 1 EURO= 4.8355 zł.

1	Podanie kursu (w milionowych częściach, bez kropki dziesiętnej)	4 8 3 5 5 00
2	Zatwierdzenie parametrów	EURO GOT/SZUFL.

Odczyt parametrów krokiem GOT/SZUFL.

4.8.5. Nazwy funkcji

Nazwy niektórych funkcji można zaprogramować dla dostosowania paragonów do indywidualnych potrzeb.

4.8.5.1. Programowanie nazw funkcji (tryb PGM)

PROCEDURA:

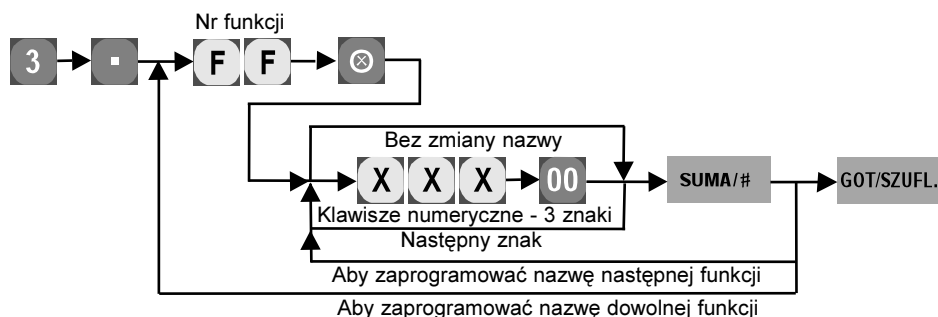

F F - numer funkcji według tabelki na następnej stronie.

TORELL INSTRUKCJA OBSŁUGI KASY SHARP ER-A 277PS

- Przy programowaniu tekstów należy odszukać znak na tablicy kodów, wprowadzić go z klawiatury numerycznej wprowadzając 3 cyfry i nacisnąć klawisz **00**.
- Odstęp (puste miejsce) programujemy sekwencją **0 3 2 00** odstęp ma szerokość jednego znaku.
- Znaki o podwójnej szerokości programujemy przez podanie kodu **2 5 3** i naciśnięcie klawisza **00**, a następnie podajemy kod znaku i ponownie naciskamy klawisz **00**.

Przykład: Zaprogramujemy nazwę **VISA** dla funkcji **30** (Kredyt).

1	Wprowadzenie kodu kroku i numeru funkcji	3 · 3 0 ⊗
2	Wprowadzenie tekstu	0 8 6 00 0 7 3 00 0 8 3 00 0 6 5 00
3	Zatwierdzenie parametrów	SUMA/# GOT/SZUFL.

Odczyt parametrów krokiem **GOT/SZUFL.**

4.8.5.2. Tabela nazw funkcji

F01	*	Rabat kwotowy	RABAT KW
F02	*	Rabat procentowy %1	RABAT 1 / NARZUT 1
F03	*	Rabat procentowy %2	RABAT 2 / NARZUT 2
F25	*	Wpłata gotówki do szuflady	*WPLATA
F26	*	Wypłata gotówki z szuflady	*WYPLATA
F27	*	Płatność gotówką	GOTOWKA
F28		Płatność czekiem	CZEK
F29		Płatność czekiem	CZEK2
F30		Płatność kredytem	KREDYT
F31		Płatność kredytem	KREDYT2
F32	*	Przeliczenie na inną walutę	ZM.GOT.
F49	*	Suma rachunku	PODSUMA

* Nie można dokonać zmiany nazwy funkcji.

4.8.6. Programowanie dostępu do funkcji kasy (tryb PGM)

Istnieje możliwość zablokowania dla kasjera niektórych operacji wykonywanych na kasie.

PROCEDURA:

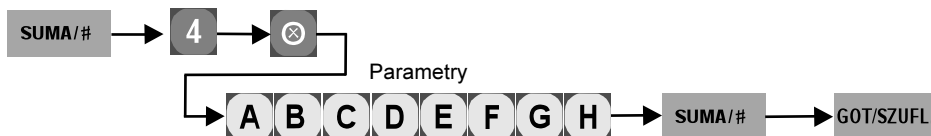

PROGRAMOWANIE - PARAMETRY FUNKCJI SPRZEDAŻY



A	Wypłata gotówki	Zabroniona	1
		Dozwolona	0
B	Wpłata gotówki	Zabroniona	1
		Dozwolona	0
C	Anulacja paragonu	Zabroniona	1
		Dozwolona	0
D	Storno dowolnej pozycji (pośrednie)	Zabronione	1
		Dozwolone	0
E	Storno ostatniej pozycji (bezpośrednie)	Zabronione	1
		Dozwolone	0
F	Nie używana		0
G	Drukowanie paragonu przy otwarciu szuflady bez sprzedaży klawiszem GOT/SZUFL.	Tak	1
		Nie	0
H	Podawanie 3 miejsc po przecinku przy podawaniu ilości / masy	Zabronione	1
		Dozwolone	0

Uwaga1: Zera początkowe (nieznaczące) mogą być pominięte.

Uwaga2: Standardowe wartości parametrów: 00010000.

Przykład: Programujemy dla kasy dozwolone wpłaty i wypłaty gotówki, zezwalamy na anulację paragonów, zabraniamy storna pośredniego, zezwalamy na storno bezpośrednie, nie zezwalamy na drukowanie paragonu przy otwarciu szuflady bez sprzedaży i zezwalamy na wprowadzanie wagi z klawiatury.

1	Wprowadzenie kodu kroku	SUMA/#	4	⊗		
2	Wprowadzenie parametrów	1	0	0	0	0
3	Zatwierdzenie parametrów	SUMA/#	GOT/SZUFL.			

Odczyt parametrów krokiem GOT/SZUFL.

4.8.7. Programowanie formatu wydruków (tryb PGM)

Format wydruków wykonywanych przez kasę może być zaprogramowany zgodnie z potrzebami klienta. Najczęściej korzysta się z możliwości skrócenia wydruku raportu okresowego z pamięci fiskalnej.

PROCEDURA:



**TORELL****INSTRUKCJA OBSŁUGI KASY SHARP ER-A 277PS**

A	Drukowanie sumy rachunku po naciśnięciu klawisza SUMA/#	Tak	0
		Nie	1
B, C, D	Nie używane		000
E	Nie używana		1
F	Drukowanie ilości pozycji na paragonie	Tak	0
		Nie	1
G	Format wydruku z pamięci fiskalnej	Szczegółowy	0
		Skrócony	1
H	Format raportu dziennego, fiskalnego	Część fiskalna i niefiskalna	0
		Część fiskalna	1

Uwaga1: *Raport z pamięci fiskalnej w trybie skróconym zawiera tylko podstawowe dane i może służyć wyłącznie do celów informacyjnych. Właściwym raportem fiskalnym okresowym jest tylko raport w formacie szczegółowym!*

Uwaga2: *Zera początkowe są nieznaczące i mogą być pominięte.*

Uwaga3: *Standardowe wartości parametrów: 00001100.*

Przykład: Programujemy dla kasy opuszczanie: liczby pozycji i skrócony format wydruku z pamięci fiskalnej i fiskalnego raportu dziennego.

1	Wprowadzenie kodu kroku	SUMA/# 5
2	Wprowadzenie parametrów	1 1 1 1
3	Zatwierdzenie parametrów	SUMA/# GOT/SZUFL.

Odczyt parametrów krokiem **GOT/SZUFL.**

4.8.8. Programowanie przymusów (tryb PGM)

Możemy zaprogramować przymus wykonywania przez kasjera niektórych czynności zmniejszających ryzyko wystąpienia pomyłek.

PROCEDURA:



PROGRAMOWANIE - PARAMETRY FUNKCJI SPRZEDAŻY



A, B	Nie używane		00
C	Opuszczanie wartości zerowych na raporcie towarów	Nie	0
		Tak	1
D	Opuszczanie wartości zerowych na raportach: dziennym i kasjerskim	Nie	0
		Tak	1
E	Przymus podania kwoty od klienta przy płatności kredytem	Nieobowiązkowe	0
		Obowiązkowe	1
F	Przymus podania kwoty od klienta przy płatności czekiem	Nieobowiązkowe	0
		Obowiązkowe	1
G	Przymus podania kwoty od klienta przy płatności gotówką	Nieobowiązkowe	0
		Obowiązkowe	1
H	Obowiązek naciśnięcia kl awisza SUMA/# przed podaniem kwoty gotówki od klienta	Nieobowiązkowe	0
		Obowiązkowe	1

Uwaga1: Zera początkowe są nieznaczące i mogą być pominięte.

Uwaga2: Standardowe wartości parametrów: **00110011**.

Przykład: Programujemy dla kasy: opuszczanie wartości zerowych na raportach, przymus podania kwoty od klienta przy płatności czekiem i gotówką oraz przymus naciśnięcia klawisza **SUMA/#** przed podaniem kwoty od klienta.

1	Wprowadzenie kodu kroku	SUMA/#	6	⊗			
2	Wprowadzenie parametrów	1	1	0	1	1	1
3	Zatwierdzenie parametrów	SUMA/#	GOT/SZUFL.				

Odczyt parametrów krokiem **GOT/SZUFL.**

4.8.9. Tryb oszczędzania energii akumulatora (tryb PGM)

Aby przedłużyć czas pracy kasy z akumulatora można zaprogramować po ilu minutach kasa przejdzie do trybu oszczędzania energii. W tym trybie wyświetlacz jest wyłączony, a układy elektroniczne kasy pobierają minimalną ilość prądu z akumulatora. Przejście kasy do normalnego trybu pracy następuje po naciśnięciu klawisza przesuwu papieru. Można także zaprogramować, że tryb oszczędzania energii działa, gdy kasa pełni funkcję zegara (tryb OP X/Z) oraz szybsze wyłączenie podświetlenia wyświetlacza operatora, które zużywa szczególnie dużo energii.

**TORELL****INSTRUKCJA OBSŁUGI KASY SHARP ER-A 277PS****PROCEDURA:**

Parametry



P	Tryb oszczędzania podświetlenia	Po czasie MMM	1
		15 sekund	0
Z	Tryb oszczędzania dla zegara	Nieaktywny	1
		Aktywny	0
MMM	Czas przejścia do trybu oszczędzania	Tryb nieaktywny	999
		Czas (min.)	1 .. 254



W nowej kasie czas przejścia w tryb oszczędzania wynosi około jednej minuty (00001).

Przykład: Programujemy czas oszczędzania podświetlenia na 2 minuty i aktywny tryb oszczędzania dla zegara.



1	Wprowadzenie kodu kroku	SUMA/# 8 ⊗
2	Wprowadzenie parametrów	1 0 0 0 2
3	Zatwierdzenie parametrów	SUMA/# GOT/SZUFL.

Odczyt parametrów krokiem GOT/SZUFL. .

4.8.10. Działanie klawiszy sekwencji i

Dla przyspieszenia pracy i zwiększenia komfortu przewidziano łączenie często wykonywanych operacji w jedną procedurę wywoływaną klawiszami  i . Naciśnięcie klawisza powoduje wykonanie makroinstrukcji, które można zaprogramować w trybie **PGM**.

4.8.10.1. Programowanie sekwencji (tryb PGM)

Dla każdego z klawiszy  lub  można zaprogramować odpowiednią sekwencję klawiszy (do 25), w trybie **PGM**.

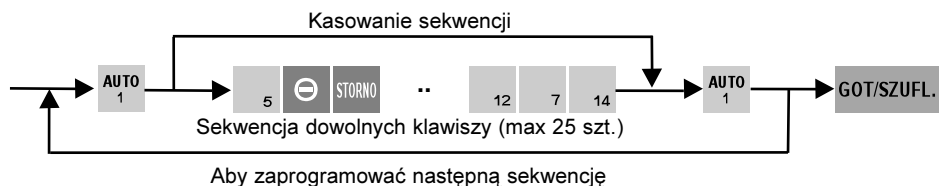
PROCEDURA:

Przykład: Dla klawisza **AUTO₁** zaprogramujemy sekwencję wywołującą sprzedaż przez grupy towarowe 6 i 8 oraz towar o kodzie 13, dla klawisza **AUTO₂** zaprogramujemy sekwencję wywołującą raport dobowy w trybie **X1/Z1**.

1	Rozpoczęcie programowania klawisza AUTO₁	AUTO₁
2	Wprowadzanie sekwencji klawiszy	6 8 1 3 KOD GOT/SZUFL.
3	Zakończenie programowania klawisza AUTO₁	AUTO₁
4	Rozpoczęcie programowania klawisza AUTO₂	AUTO₂
5	Wprowadzanie sekwencji klawiszy	■ GOT/SZUFL.
6	Zakończenie programowania klawisza AUTO₂	AUTO₂
7	Zatwierdzenie i wydruk parametrów	GOT/SZUFL.

Odczyt parametrów krokiem **1 GOT/SZUFL.**

4.8.10.2. Używanie klawiszy AUTO

Po naciśnięciu klawisza **AUTO₁** lub **AUTO₂** kasa wykonuje makroprogram wprowadzający zaprogramowaną sekwencję. Istotne jest w jakim trybie kasa znajduje się w momencie wywołania makroprogramu. Sekwencję wywołującą raport dzienny możemy wykonać tylko w trybie **X1/Z1**, w innym kasa zasygnalizuje błąd operacji.

Podobnie sekwencję wywołującą sprzedaż należy wykonać w trybie **REG**.

Przykład1: Za pomocą klawisza **AUTO₁** wywołamy sprzedaż.

1	Ustawić kluczyk w pozycję REG	AUTO₁
---	--------------------------------------	-------------------------

Przykład2: Za pomocą klawisza **AUTO₂** wywołamy raport dobowy z zerowaniem.



1	Ustawić kluczyk w pozycję X1/Z1	AUTO₂
---	--	-------------------------

Uwaga: *Klawisze **AUTO₁** i **AUTO₂** są aktywne tylko w trybach **REG, MGR, X1/Z1, X2/Z2.***

**TORELL****INSTRUKCJA OBSŁUGI KASY SHARP ER-A 277PS**

4.9. Odczyt zaprogramowanych parametrów kasy

Dzięki możliwości wykonania raportów czytających zaprogramowane parametry i wartości, można w dowolnym momencie sprawdzić zgodność wprowadzonych danych oraz w przypadku nieprawidłowości w działaniu kasy, dokonać analizy poprawności parametrów programu w celu wyeliminowania jego wpływu na błędy w działaniu kasy.

Klawiszy sekwencji	1 GOT/SZUFL.	Zaprogramowanie klawiszy  
Grup towarowych	2 GOT/SZUFL.	Zaprogramowanie grup towarowych
Opisów stałych	3 GOT/SZUFL.	Wersja programu, opisy stałe funkcji
Bazy towarów	4 GOT/SZUFL.	Raport bazy towarowej
Artykułów / podgrup		Zaprogramowanie towarów
<p>Początkowy kod towaru</p> <p>A A A A</p> <p>Odczyt kodu</p> <p>Czytnik kodów kreskowych</p> <p>* K K K K K K K K K K K K K K KOD</p> <p>Kod kreskowy początkowy (max 13 cyfr)</p> <p>Pojedynczy kod towaru albo kod kreskowy</p> <p>Końcowy kod towaru</p> <p>X X X X</p> <p>Odczyt kodu</p> <p>Czytnik kodów kreskowych</p> <p>Y Y Y Y Y Y Y Y Y Y Y Y Y Y KOD</p> <p>Kod kreskowy końcowy (max 13 cyfr)</p> <p>Wszystkie kody towarów albo kody kreskowe</p>		
Kasjerów i parametrów sprzedaży	GOT/SZUFL.	Data, czas, stawki VAT, nagłówek, rabaty, limity, format wydruku, przymusy, funkcje, kasjerzy
Opakowań zwrotnych	+OPAK. (lub -OPAK.)	Zaprogramowanie cen opakowań zwrotnych

Uwaga: *Artykuły w bazie towarowej są umieszczone w następującej kolejności: kody towarów, kody kreskowe EAN-13, kody kreskowe EAN-8, kody kreskowe UPC-A i następnie kody kreskowe UPC-E. Aby dokonać odczytu pożądanego zakresu towarów należy uwzględnić tę kolejność. Np. aby dokonać odczytu tylko i wyłącznie dla kodów EAN-13 i EAN-8 należy jako kod początkowy podać najniższy kod EAN-13, a jako kod końcowy najwyższy kod EAN-8.

4.9.1. Przykład wydruku zaprogramowania klawiszy sekwencji

AUTO 1 i AUTO 2

Wydruk zaprogramowania klawiszy sekwencji AUTO 1 i AUTO 2 według przykładu ze strony 51.

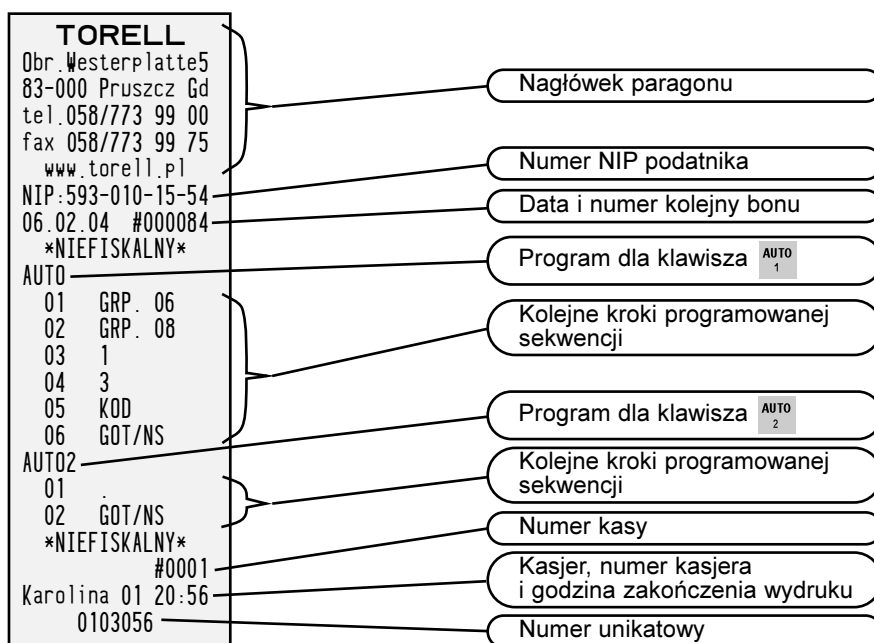

**TORELL**INSTRUKCJA OBSŁUGI KASY **SHARP ER-A 277PS****4.9.2. Przykład wydruku zaprogramowania grup towarowych**

TORELL		
Obr. Westerplatte5		Nagłówek paragonu
83-000 Pruszcz Gd		Numer NIP podatnika
tel. 058/773 99 00		Data i numer kolejny bonu
fax 058/773 99 75		Numer grupy towarowej
www.torell.pl		
NIP: 593-010-15-54		
06.02.04 #000102		
NIEFISKALNY		
G01	008	
Papierosy		Cena
A	0.00	Nazwa towaru
G02	008	Rodzaj sprzedaży i limit ceny
Pieczywo		
B	0.00	
G03	008	
Gazety		
C	0.00	
G04	008	
Warzywa		
D	0.00	
G05	008	
Owoce		
B	0.00	
G06	008	
Drób		
B	0.00	
G07	008	
Art. papiero		
A		
	008	
Kosmetyki		
A	0.00	
G14	008	
Art. sypkie		
B	0.00	
G15	008	
Gr. zwol.		
E	100.00	
NIEFISKALNY		Numer kasy
#0001		Kasjer, numer kasjera i godzina zakończenia wydruku
Karolina 01 21:42		
0103056		Numer unikatowy

4.9.3. Przykład wydruku zaprogramowania opisów stałych

<p>TORELL Obr. Westerplatte5 83-000 Pruszcz Gd tel. 058/773 99 00 fax 058/773 99 75 www.torell.pl NIP:593-010-15-54 06.02.04 #000106 *NIEFISKALNY* 0 1-2 3 4 5 6 7 8 9 00 000 CL X SUMA/# GOT/NS K OD +OPAK. -OPAK. STORNO %1 %2 (-) AUTO AU</p>	<p>Nagłówek paragonu</p> <p>Numer NIP podatnika</p> <p>Data i numer kolejny bonu</p> <p>Numer grupy towarowej</p>
<p>**POCZ ATEK DNIA**START WALUTY EUROZ1 Z2 GT RAPORT FISKAL NY OKRESOWY D ATA INSTALACJI R APORT FISKALNY PO ZOSTAŁO DNI PTU A PTU B PTU C PTU D PTU E</p>	<p>Opisy stałe</p>
<p>ALNYS P.Z W.A SP.ZW.B SP.ZW .C SP.ZW.D SP.ZW. E SP.ZW.F SP.ZW.G ZWROTNYCH SP .ZW.ABCDEFG WART OŚCI BRUTTO MI ESTIECZNY ZA MIESI AC KASCSR WER ROM 0123456789AB WER. 27040RCJ1A ROM 27020RCJ1A *NIEFISKALNY* #0001 Karolina 01 21:48 0103056</p>	<p>Wersja oprogramowania</p> <p>Oznaczenie ROM kasy</p> <p>Numer kasy</p> <p>Kasjer, numer kasjera i godzina zakończenia wydruku</p> <p>Numer unikatowy</p>

**TORELL**INSTRUKCJA OBSŁUGI KASY **SHARP ER-A 277PS**

4.9.4. Przykład wydruku zaprogramowania towarów

TORELL		
Obr. Westerplatte5		Nagłówek paragonu
83-000 Pruszcz Gd		Numer NIP podatnika
tel.058/773 99 00		Data i numer kolejny bonu
fax 058/773 99 75		Numer kodu towaru
www.torell.pl		Numer przyporządkowanej grupy towarowej
NIP:593-010-15-54		Cena
06.02.04 #000108		Nazwa towaru
NIEFISKALNY		0 - cena zaprogramowana (towar) 1 - cena z klawiatury (podgrupa)
K0001 0		
Sznurek		
(01) A 3.00		
K0002 0		
Chleb		
(02) B 1.40		
K0003 0		
Mleko		
(03) C 6.00		
K0004 0		
Kurczak		
(04) D 3.00		
K0005 0		
Pieprz		
(05) G 1.20		
4902505125720# 0		
Pisak		
(01) A 3.00		
4902505288680# 0		
Ołówek		
(01) A 1.00		
NIEFISKALNY		
#0001		
Karolina 01 21:54		
0103056		

4.9.5. Przykład wydruku zaprogramowanych funkcji

TORELL		
Obr. Westerplatte5		Nagłówek paragonu
83-000 Pruszcz Gd		Numer NIP podatnika
tel.058/773 99 00		Data i numer kolejny bonu
fax 058/773 99 75		Rabat kwotowy
www.torell.pl		Wartość rabatu kwotowego
NIP:593-010-15-54		Limit rabatu kwotowego
06.02.04 #000109		
NIEFISKALNY		
F01 RABAT KW		
0 -0.00		

Dokończenie na str. 57

PROGRAMOWANIE - ODCZYT PARAMETRÓW

TORELL 

Dokończenie ze str. 56

F02 RABAT 1			
L 0.00%	-0.00		Rabat procentowy %1
F03 RABAT 2			Rabat procentowy %2
L 0.00%	-0.00		Wartość rabatu procentowego
F25*WPLATA			Limit rabatu procentowego
9			Limit wpłaty gotówki do szuflady
F26*WYPŁATA			Limit wypłaty gotówki z szuflady
9			Limit płatności czekiem
F28CZEK			Limit płatności kredytem
8			Kurs innej waluty
F29 CZEK2			Limit sumy rachunku
8			
F30 KREDYT			
8			
F31 KREDYT2			
8			
F32 KURS		0.000000	
F49 PODSUMA			
8			
		www.torell.pl	
#4	00000000		Ustawienia kasy
#5	00001100		
#6	00110011		
#7	10111111		
#8	0001		
#16			
PTU A	=	22%	Wysokość stawek VAT
PTU B	=	7%	
PTU C	=	0%	
PTU D	=	3%	
PTU E	=	---	
PTU F	=	---	
PTU G	=	SP.ZW.	
KAS#01		Karolina	Kasjerzy
KAS#02		HALINA	
KAS#03			
		ELA	Wersja oprogramowania
KAS#15		OLA	
NIEFISKALNY		#0001	Oznaczenie ROM kasy
ARTYKUŁY		1250	Numer kasy
WER.		27040RCJ1A	Kasjer, numer kasjera i godzina zakończenia wydruku
ROM		27020RCJ1A	Numer unikatowy
Karolina		01 21:56	
		0103056	

5.1.3. Zmiana kasjera

W przypadku, gdy zachodzi konieczność zmiany kasjera pracującego na kasie należy na klawiaturze numerycznej wybrać jego numer i nacisnąć klawisz **KAS.#**. Na wyświetlaczu pojawia się komunikat zawierający nazwę kasjera oraz jego numer, np.: **ADAM *15***. Można kontynuować pracę na kasie.

5.1.4. Ostrzeżenia o błędach

W podanych poniżej przypadkach kasa zasygnalizuje błąd sygnałem dźwiękowym oraz wyświetli komunikat błędu. Komunikaty zawiera tabelka na stronie III okładki. Należy wtedy wykasować ostatnio wykonaną operację naciskając klawisz **CL** i przeprowadzić operację poprawnie, zgodnie z niniejszą instrukcją.

Przyczyny sygnalizacji błędu :

1. Wprowadzenie liczby większej od 99999999 (przekroczenie limitu ilości cyfr)
Należy wprowadzić poprawnie właściwą kwotę.
2. Błąd operacji na klawiaturze
Należy powtórzyć operację poprawnie.
3. Wprowadzenie liczby przekraczającej zaprogramowany limit.
Należy sprawdzić, czy wprowadzana kwota jest poprawna. Jeżeli tak - patrz rozdział o omijaniu limitów.
4. Przekroczenie zaprogramowanego limitu podsumy rachunku.
Należy zakończyć transakcję przez naciśnięcie jednego lub kombinacji klawiszy **GOT/SZUFL.**, **CZ₁** lub **CZ₂**, **KR₁** lub **KR₂**.
5. Wykonanie operacji powodującej, że podsuma rachunku będzie ujemna.
Należy przeprowadzić właściwą operację.

5.2. Prowadzenie rejestracji - sprzedaż towarów

5.2.1. Sprzedaż pojedynczych pozycji

5.2.1.1. Sprzedaż przez grupy towarowe

Należy podać odpowiednią cenę i nacisnąć klawisz właściwej grupy towarowej.

PROCEDURA:

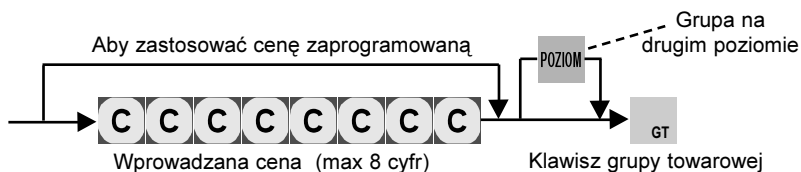

Uwaga1: *Cenę podajemy w groszach!*

Uwaga2: *Cena wprowadzana nie może być większa niż zaprogramowany limit dla grupy towarowej.*

Przykład: Sprzedajemy towar w cenie 12,00 należący do grupy towarowej nr 6

1	Wprowadzenie ceny i klawisza bezpośred. grupy towarowej	1 2 0 0 6
2	Zakończenie sprzedaży	SUMA/#
3	Odebranie i wprowadzenie kwoty od klienta	1 00 00
4	Zakończenie i wydruk paragonu	GOT/SZUFL.

5.2.1.2. Sprzedaż za pomocą kodów towarów z ceną zaprogramowaną i kodów podgrup

PROCEDURA:

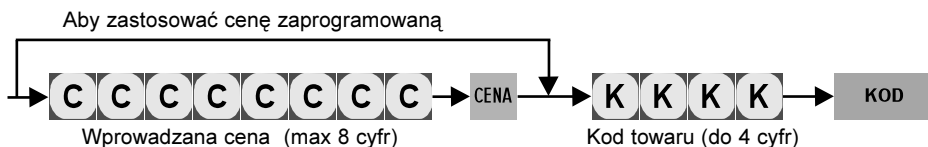

Uwaga: *Cena wprowadzana podczas tej rejestracji nie może być większa niż zaprogramowany limit dla grupy towarowej, do której należy dany kod.*

Przykład: Sprzedajemy towar o kodzie 5 z zaprogramowaną ceną i towar (podgrupę) o kodzie 16 w cenie 2,10 zł.

1	Wprowadzenie kodu towaru	5 KOD
2	Wprowadzenie ceny i kodu podgrupy	2 1 0 CENA 1 6 KOD
3	Zakończenie sprzedaży	SUMA/#
4	Odebranie i wprowadzenie kwoty od klienta	1 0 0 0 0
5	Zakończenie i wydruk paragonu	GOT/SZUFL.

5.2.2. Sprzedaż za pomocą kodów kreskowych

Sprzedaż przy pomocy kodów kreskowych prowadzi się odczytując czytnikiem kodów kreskowych kody paskowe lub wprowadzając kod przy pomocy klawiatury.

PROCEDURA:

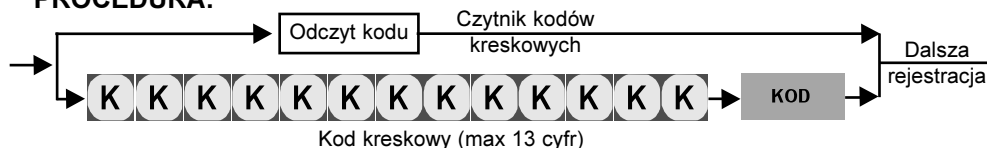

Przykład: Sprzedajemy artykuł o kodzie kreskowym 5002345678900.

1	Odczyt kodu kreskowego czytnikiem kodów kreskowych																					
1a	lub wprowadzamy kod kreskowy przy pomocy klawiatury	<table border="1"> <tbody> <tr> <td>5</td><td>00</td><td>2</td><td>3</td><td>4</td><td>5</td><td>6</td><td>7</td><td>8</td><td>9</td> </tr> <tr> <td>00</td><td>KOD</td><td></td><td></td><td></td><td></td><td></td><td></td><td></td><td></td> </tr> </tbody> </table>	5	00	2	3	4	5	6	7	8	9	00	KOD								
5	00	2	3	4	5	6	7	8	9													
00	KOD																					
2	Następny artykuł																					

5.2.3. Powtórzenia

Jeżeli sprzedawane są dwa lub więcej jednakowych towarów możemy w łatwy sposób powtórzyć sprzedaż bez powtarzania całej operacji. W tym celu można użyć powtórnie klawisza grupy lub klawisza **KOD**.

Przykład: Sprzedajemy trzy sztuki towaru o cenie 15.00 zł z grupy 6, trzy sztuki towaru o kodzie nr 8, dwa towary z podgrupy o kodzie 16 w cenie 5.10 zł.

1	Wprowadzenie ceny i kodu grupy towarowej	<table border="1"> <tbody> <tr> <td>1</td><td>5</td><td>00</td><td>6</td><td>6</td><td>6</td> </tr> </tbody> </table>	1	5	00	6	6	6						
1	5	00	6	6	6									
2	Wprowadzenie kodu towaru i klawisza kodu towaru	<table border="1"> <tbody> <tr> <td>8</td><td>KOD</td><td>KOD</td><td>KOD</td> </tr> </tbody> </table>	8	KOD	KOD	KOD								
8	KOD	KOD	KOD											
3	Wprowadzenie ceny i kodu podgrupy	<table border="1"> <tbody> <tr> <td>5</td><td>1</td><td>0</td><td>CENA</td><td>1</td><td>6</td> </tr> <tr> <td>KOD</td><td>KOD</td><td></td><td></td><td></td><td></td> </tr> </tbody> </table>	5	1	0	CENA	1	6	KOD	KOD				
5	1	0	CENA	1	6									
KOD	KOD													
4	Zakończenie sprzedaży	SUMA/#												
5	Odebranie i wprowadzenie kwoty od klienta	<table border="1"> <tbody> <tr> <td>1</td><td>00</td><td>00</td> </tr> </tbody> </table>	1	00	00									
1	00	00												
6	Zakończenie i wydruk paragonu	GOT/SZUFL.												

Uwaga! Sprzedaż wielokrotna nie jest możliwa podczas sprzedaży z ręcznym wprowadzaniem ilości / wagi.

5.2.4. Mnożenie

Za pomocą funkcji mnożenia można prowadzić rejestrację dużej liczby towarów lub sprzedaż towarów mierzonych. Kasa umożliwia mnożenie przez liczbę ułamkową o trzech miejscach po przecinku.

PROCEDURA:

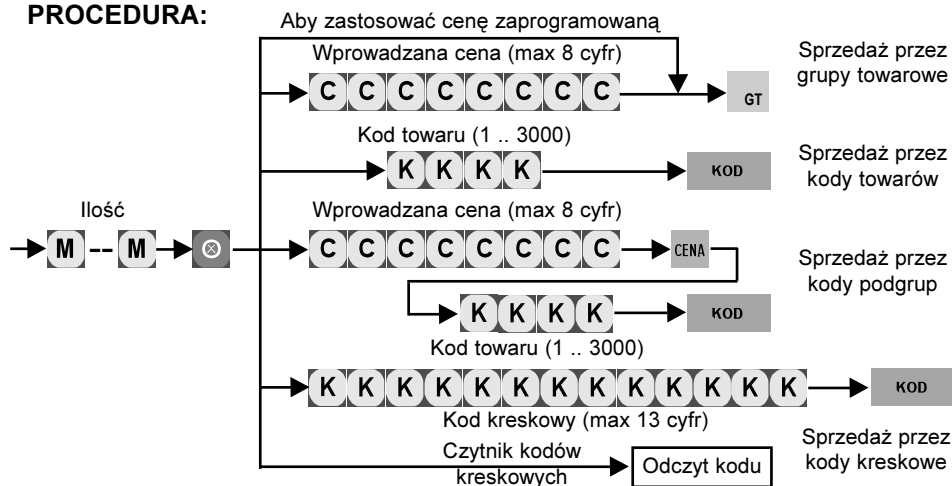

Ilość może być podana w następującym formacie: 4 cyfry całkowite i 3 po przecinku lub 7 cyfr całkowitych (krok **SUMA/#** 4 ⊗ parametr **H**).

Przy podawaniu ilości ułamkowej używa się klawisza **.**

Cena towaru musi mieścić się w zaprogramowanym limicie (maks. 99999999 groszy).

Ilość x Cena = maksymalnie 8 cyfrowa liczba.

Przykład: Wprowadzamy 7,5 sztuki (metra, litra itd.) towaru z grupy 2 w cenie 1.65 zł; 15 sztuk towaru o kodzie nr 12; 3 towary o kodzie 20 w cenie 50 gr.

1	Wprowadzenie ilości, ceny i klawisza grupy towarowej	7 . 5 ⊗ 1 6 5 2
2	Wprowadzenie ilości i kodu towaru	1 5 ⊗ 1 2 KOD
3	Wprowadzenie ilości, ceny i kodu podgrupy	3 ⊗ 5 0 CENA 2 0 KOD
4	Zakończenie sprzedaży	SUMA/#
5	Odebranie i wprowadzenie kwoty od klienta	1 00 00
6	Zakończenie i wydruk paragonu	GOT/SZUFL.

5.2.5. Sprzedaż natychmiastowa

Kasę **ER-A 277PS** można zaprogramować do sprzedaży natychmiastowej z automatycznym zakończeniem paragonu. Ten sposób sprzedaży dotyczy jedynie obrotu gotówkowego.

Jeżeli mamy zaprogramowaną grupę towarową do sprzedaży natychmiastowej wówczas sprzedaż jakiegoś artykułu jako pierwszego na pragonie przez tą grupę powoduje automatyczne zakończenie paragonu. Identycznie wygląda sprzedaż, gdy zaprogramujemy artykuł/ podgrupę do tej grupy towarowej.

PROCEDURA:



Przykład: Sprzedajemy artykuł w grupie towarowej 6 zaprogramowanej jako sprzedaż natychmiastowa w cenie 7.40 zł.

1	Wprowadzenie ceny	7 4 0
2	Wprowadzenie klawisza grupy towarowej, zakończenie sprzedaży i wydruk paragonu	6

Uwaga: W tym systemie sprzedaży nie używa się klawiszy **SUMA/#** i **GOT/SZUFL.** w związku z tym nie ma możliwości korygowania paragonu przed jego zakończeniem.

5.2.6. Wprowadzanie wagi

Kasa **ER-A 277PS** została wyposażona w możliwość ręcznego i automatycznego wprowadzania wagi.

5.2.6.1. Ręczne wprowadzanie wagi

Wprowadzanie wagi polega na wybraniu na klawiaturze odpowiedniej masy i naciśnięciu klawisza . Pozostałe kroki zależą od wyboru metody sprzedaży.

PROCEDURA:

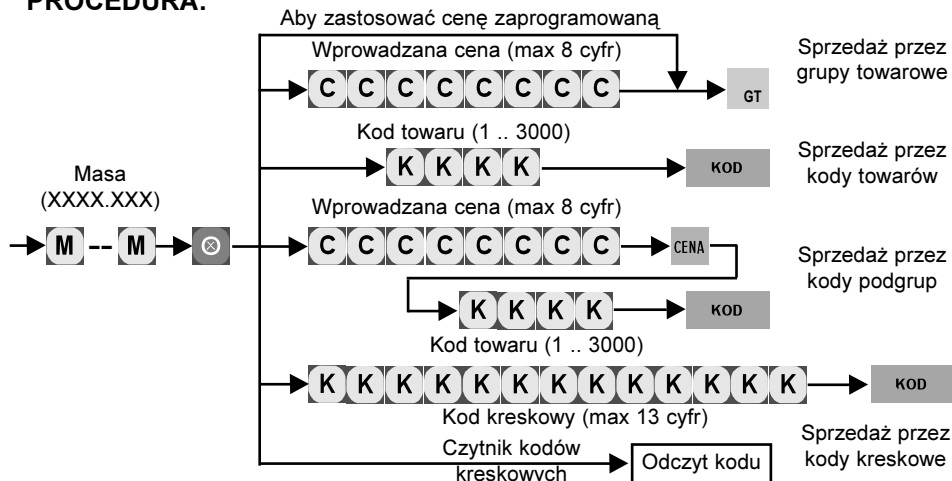

Przykład: Sprzedajemy 7,5 kg towaru w cenie 12.00 zł należącego do grupy towarowej nr 6.

1	Wprowadzenie wagi	7 ■ 5 ⊗
2	Wprowadzenie ceny i klawisza grupy towarowej	1 2 00 6
3	Dalszy ciąg transakcji	----

5.2.6.2. Automatyczne wprowadzanie wagi

Wprowadzanie wagi polega na naciśnięciu klawisza ⊗, co powoduje automatyczny odczyt masy z podłączonej wagi. Pozostałe kroki zależą od wyboru metody sprzedaży.

PROCEDURA:

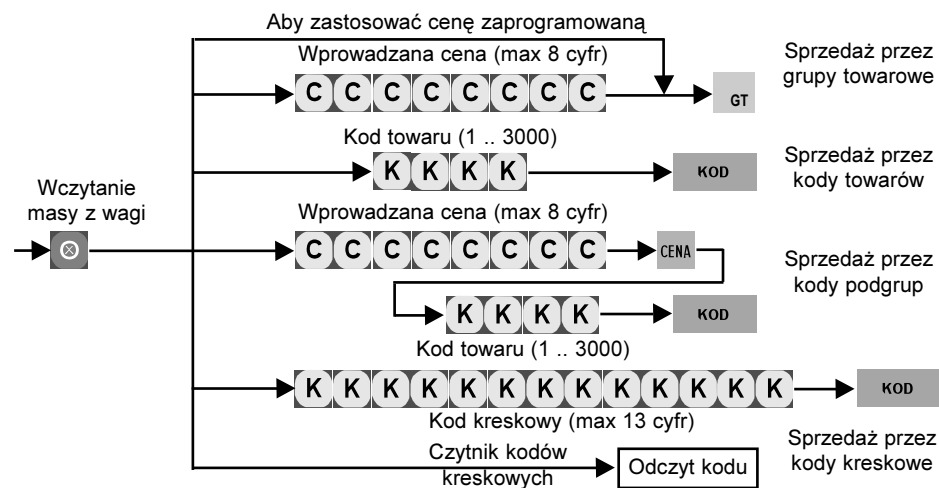

Przykład: Sprzedajemy z wagi towar nr 1233 w cenie 12.00 zł.

1	Wprowadzenie masy z wagi i ceny	⊗ 1 2 00 CENA
2	Wprowadzenie numeru kodu	1 2 3 3 KOD
3	Dalszy ciąg transakcji	----

5.2.7. Obsługa opakowań zwrotnych

Kasa **ER-A 277PS** posiada funkcje umożliwiające ewidencję opakowań zwrotnych. Aby móc z nich korzystać kasę musi zaprogramować autoryzowany serwis.

Kasa pozwala na obsługę do 50 opakowań zwrotnych z zastrzeżeniem, że w ramach jednego paragonu można przyjąć lub wydać do 10 różnych opakowań. Obsługę opakowań prowadzimy przy pomocy dwóch klawiszy: **+OPAK.** - wydanie opakowania i **-OPAK.** - przyjęcie opakowania. Do ewidencji opakowań zwrotnych używamy funkcji mnożenia za pomocą klawisza **⊗**.

PROCEDURA:

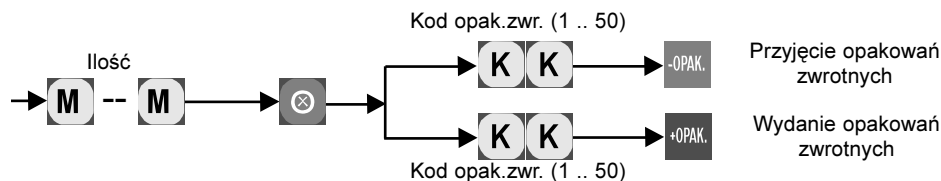

Przykład: Klient kupuje bochenek chleba i jedną butelkę piwa bezalkoholowego, a następnie oddaje 3 puste butelki po wodzie mineralnej.

1	Sprzedż chleba i przyjęcie 3 butelek	8 3 ⊗ 3 -OPAK.
2	Sprzedż piwa i wydanie butelki	2 7 KOD 4 +OPAK.
3	Zakończenie transakcji	SUMA/# 5 00 GOT/SZUFL.

Opakowania zwrotne mają specjalne cechy, umożliwiające wykonywanie operacji niefiskalnej, jaką jest zwrot lub wydanie opakowania w trakcie operacji fiskalnej - sprzedaży na kasie:

- Dla opakowań zwrotnych nie można wprowadzić ceny z klawiatury, wszystkie operacje związane z opakowaniami zwrotnymi są prowadzone wyłącznie przez cenę zaprogramowaną.
- Przyjmowanie opakowań od klientów do kasy może odbywać się w dowolnym momencie pracy kasy. Jeżeli nie odbywa się to podczas sprzedaży, wówczas kasa drukuje jedynie niefiskalny bon rozliczenia opakowań przyjętych od klienta.
- Operacje dokonywane na opakowaniach zwrotnych prowadzone podczas sprzedaży nie są drukowane bezpośrednio po wykonaniu, ale dopiero po zakończeniu paragonu fiskalnego w specjalnym formacie rozliczenia kaucji.
- Nie można wydać (sprzedać) samych opakowań zwrotnych. Jak sama nazwa wskazuje są to opakowania i muszą mieć jakąś zawartość.
- Kwoty związane z opakowaniami zwrotnymi nie podlegają operacjom rabatów. Ich cena jest zawsze taka sama.

5.3. Omijanie limitów

Niektóre z funkcji mają limity, czyli górną granicę dla wprowadzanych kwot przy użyciu poszczególnych funkcji. W razie potrzeby mogą one być ominięte w trybie **MGR**.

Funkcje dla których zdefiniowane limity mogą być ominięte w trybie **MGR**:

- rabaty kwotowe,
- wypłata i wypłata gotówki z kasy,
- limit kwoty dla kończących transakcję klawiszy **CZ₁** lub **CZ₂** i **KR₁** lub **KR₂**,
- limit ceny jednostkowej przez grupy towarowe (dotyczy także towarów i podgrup przynależnych do danej grupy towarowej).

Przykład: Sposób omijania limitów: próba udzielenia rabatu większego niż zaprogramowany limit.

1	Wprowadzenie kodu towaru, ceny i klawisza grupy	2 1 KOD 2 8 00 6
2	Wprowadzenie rabatu kwotowego	5 00 € (Błąd)
3	Zerowanie błędnej operacji	CL
4	Przełączenie stacyjki w tryb MGR	Kluczyk MA (kierownik)
5	Wprowadzenie rabatu kwotowego	5 00 €
6	Przełączenie stacyjki w tryb REG	
7	Sprzedaż kolejnej pozycji i podsumowanie	7 6 5 0 2 SUMA/#
8	Odebranie i wprowadzenie kwoty	1 0 0 0 0
9	Zakończenie i wydruk paragonu	GOT/SZUFL.

5.4. Sprawdzenie ceny towaru

W każdej kasie **ER-A 277PS** istnieje możliwość sprawdzenia ceny zaprogramowanej.

PROCEDURA:

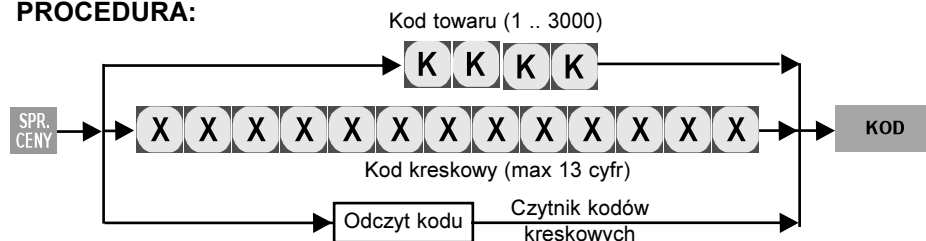

Uwaga: Aby skasować informację o cenie towaru należy nacisnąć klawisz **CL**.

Przykład: Sprawdzenie ceny towaru o kodzie 25 i kodu kreskowego odczytanego czytnikiem kodów kreskowych.

1	Uruchomienie procedury i wprowadzenie kodu towaru	SPR. CENY 2 5 KOD
2	Dezaktywacja wskazania	CL
3	Uruchomienie procedury i odczyt kodu kreskowego	SPR. CENY Odczyt kodu
4	Dezaktywacja wskazania	CL

5.5. Korekty

5.5.1. Poprawianie ostatnio wprowadzonej pozycji (storno bezpośrednie)

Czasami zdarza się, że zostanie niepoprawnie zarejestrowana sprzedaż (została podana nieodpowiednia grupa towarowa, kod towaru, zła stopa procentowa lub kwota rabatu). W takim przypadku można poprawić (usunąć) ostatnio wprowadzoną pozycję w dwojaki sposób:

- jeżeli nie był naciśnięty żaden klawisz funkcyjny, to naciskamy klawisz **CL** i wprowadzamy poprawną wartość.
- po naciśnięciu klawisza funkcyjnego, naciskamy klawisz **STORNO**.

Przykład: Przez naciśnięcie klawisza **STORNO**, z transakcji sprzedaży wycofane zostały: towar o kodzie 13, rabat procentowy w wysokości 10%, rabat kwotowy w wysokości 2 zł oraz kod kreskowy wczytany czytnikiem kodów.

1	Wprowadzenie ceny i klawisza grupy, następnie kodu towaru	2 9 00 € 1 3 KOD
2	Usunięcie poprzedniej operacji - wycofanie kodu towaru	STORNO
3	Wprowadzenie ceny i klawisza grupy, następnie rabatu proc.	9 00 € 1 0 %1
4	Usunięcie poprzedniej operacji - wycofanie rabatu proc.	STORNO
5	Odczyt kodu kresk., wpisanie kodu towaru i rabatu kwot.	Odczyt kodu kreskowego 2 1 KOD 2 00 €
6	Usunięcie poprzedniej operacji - wycofanie rabatu kwotowego	STORNO
7	Usunięcie kodu kreskowego	Odczyt kodu kreskowego STORNO
8	Wprowadzenie ceny i klawisza grupy, zakończenie sprzedaży	1 9 2 0 zł SUMA/#
9	Wpisanie kwoty od klienta, zakończenie i wydruk paragonu	1 00 00 GOT/SZUFL.

5.5.2. Poprawianie ostatnio wprowadzonej pozycji (storno pośrednie)

W przypadku poprawienia pozycji zarejestrowanej wcześniej, lecz w obrębie danego rachunku i przed zakończeniem go za pomocą jednego z klawiszy **GOT/SZUFL.**, **CZ1** lub **CZ2**, czy **KR1** lub **KR2** operacji storna dokonujemy w następujący sposób:

PROCEDURA:

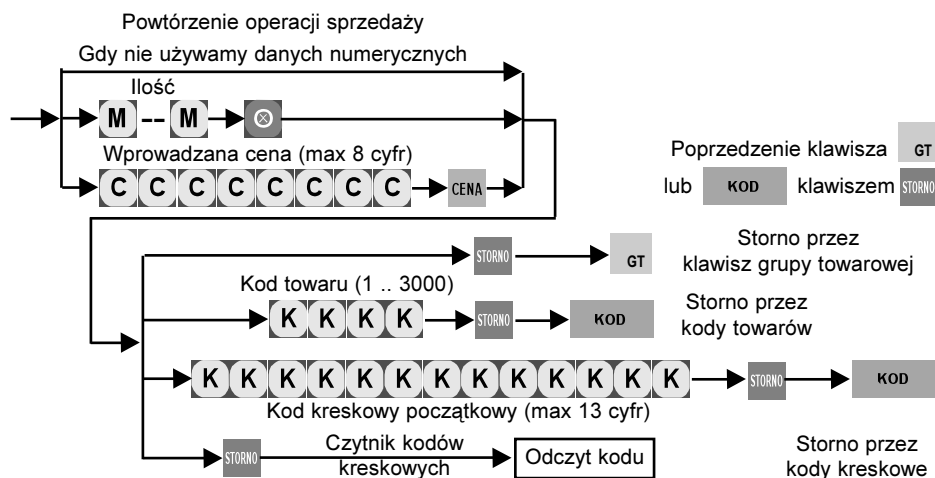

Po wystomowaniu wszystkich pozycji kasa drukuje bon niefiskalny zakończony komunikatem: *****ANULOWANY*****

Przykład: Dokonujemy storna pośredniego w obrębie danego rachunku. Z transakcji sprzedaży wycofany został towar z grupy 6 w cenie 29 zł oraz kod kreskowy wczytany czytnikiem kodów kreskowych.

1	Wprowadzenie ceny i klawisza grupy, następnie kodu towaru	2 9 00 6 1 3 KOD
2	Powtórzenie kodu towaru, następnie odczyt kodu kreskowego.	KOD Odczyt kodu kreskowego
3	Anulowanie pierwszej pozycji	2 9 00 STORNO 6
4	Wprowadzenie ceny i klawisza grupy	1 9 2 0 2
5	Usunięcie kodu kreskowego	STORNO Odczyt kodu kreskowego
6	Zakończenie sprzedaży	SUMA/#
7	Wpisanie kwoty od klienta, zakończenie i wydruk paragonu	1 00 00 GOT/SZUFL.

5.5.3. Rezygnacja z rachunku (anulacja)

Funkcja anulacji pozwala na usunięcie całego rachunku, pod warunkiem, że nie był skończony. Po wykonaniu anulacji rejestracja w obrębie rachunku jest przerywana, a kasa drukuje boniefiskalny zakończony komunikatem: *****ANULOWANY*****

PROCEDURA:

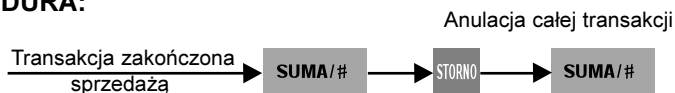

Przykład: Dokonujemy anulacji całego paragonu.

1	Wprowadzenie ilości, ceny i klawisza grupy	7 5 ⊗ 1 6 5 2
2	Wprowadzenie ilości i kodu towaru.	1 5 ⊗ 1 2 KOD
3	Wprowadzenie ilości, ceny i kodu podgrupy.	3 ⊗ 5 0 CENA 2 1 KOD
4	Anulacja całego paragonu	SUMA/# STORNO SUMA/#

Wykonanie tej operacji spowoduje anulowanie całości transakcji.

5.6. Wyświetlanie i drukowanie sumy rachunku

Po naciśnięciu klawisza **SUMA/#** jest wyświetlana lub drukowana, po odpowiednim zaprogramowaniu kasy, suma rachunku. Na paragonie pojawia się pozycja **PODSUMA** i wyświetlana jest łączna kwota rachunku, z uwzględnieniem rabatów, storn itd.

Po lewej stronie wyświetlacza pojawia się znak **⊠**.

Przykład: Wyświetlenie sumy dla transakcji trzech artykułów w cenach: 19.20 zł, 29.00 zł i 9.20 zł.

1	Wprowadzenie ceny i klawisza grupy	6 4 5 0 3
2	Wprowadzenie ceny i klawisza grupy	8 7 5 6
3	Wprowadzenie ceny i klawisza grupy	3 4 5 5 4
4	Zakończenie sprzedaży	SUMA/#
5	Odebranie i wprowadzenie kwoty	1 00 00
6	Zakończenie i wydruk paragonu.	GOT/SZUFL.

5.7. Finalizowanie transakcji sprzedaży

5.7.1. Przyjmowanie płatności gotówką, kredytem lub czekiem

Nacisnąć klawisz **SUMA/#** aby pokazać sumę rachunku, wprowadzić kwotę otrzymaną od klienta (gotówka, wartość kredytu lub czeku), następnie nacisnąć odpowiedni klawisz **GOT/SZUFL.**, **CZ₁** lub **CZ₂**, **KR₁** lub **KR₂**. Jeżeli kwota otrzymana jest większa od sumy rachunku, to kasa wyświetli resztę, jeżeli mniejsza to kasa pokaże kwotę jaką należy dopłacić do zakończenia rachunku.

Przykład: Zakończenie rachunku z przyjęciem płatności w gotówce, kredytem i czekiem:

• Płatność gotówką

1	Transakcja	---
2	Zakończenie sprzedaży	SUMA/#
3	Odebranie i wprowadzenie kwoty gotówki od klienta	1 00 00
4	Zakończenie i wydruk paragonu.	GOT/SZUFL.

• Płatność czekiem

1	Transakcja	---
2	Zakończenie sprzedaży	SUMA/#
3	Odebranie czeku od klienta i wprowadzenie jego kwoty	9 5 0 00
4	Zakończenie transakcji czekiem	CZ₁ lub CZ₂

• Płatność kredytem

1	Transakcja	---
2	Zakończenie sprzedaży	SUMA/#
3	Wprowadzenie kwoty kredytu	2 5 00
4	Zakończenie transakcji kredytem	KR₁ lub KR₂

**TORELL**INSTRUKCJA OBSŁUGI KASY **SHARP ER-A 277PS**

5.7.2. Płatność mieszana (gotówka, kredyt, czek)

Kasa **ER-A 277PS** pozwala na przyjmowanie płatności mieszanych.**Przykład 1:** Kończymy rachunek przyjmując należność czekiem i gotówką jednocześnie:

1	Transakcja	---
2	Zakończenie sprzedaży	SUMA/#
3	Odebranie i wprowadzenie kwoty czeku od klienta	1 00 00 CZ1 lub CZ2
4	Odebranie i wprowadzenie kwoty gotówki od klienta, zakończenie i wydruk paragonu	1 4 5 GOT/SZUFL.

Przykład 2: Przyjmujemy płatność w wysokości 9.50 gotówką, pozostałość przyjmujemy jako kredyt.

1	Transakcja	---
2	Zakończenie sprzedaży	SUMA/#
3	Odebranie i wprowadzenie kwoty czeku od klienta	9 5 0 GOT/SZUFL.
4	Odebranie i wprowadzenie kwoty gotówki od klienta, zakończenie i wydruk paragonu	1 2 5 0 KR1 lub KR2

5.7.3. Płatność w drugiej walucie

Naciśnięcie klawisza **EURO** powoduje przeliczenie wartości do zapłaty na drugą walutę. Po dokonaniu wpłaty lub naciśnięciu klawisza **CL** kasa zawsze podaje wartość w złotych. Możliwe jest dokonywanie mieszanych płatności w obydwu walutach.

Przykład : Kończymy rachunek przyjmując należność w złotych i EURO.

1	Transakcja	---
2	Zakończenie sprzedaży	SUMA/#
3	Odebranie kwoty gotówki 9,50 zł od klienta, przeliczenie na drugą walutę	9 5 0 GOT/SZUFL. EURO
4	Wpłata 12,50 EURO	1 2 5 0 GOT/SZUFL.
5	Wyświetlenie reszty (w złotych)	

5.7.4. Kończenie rachunku bez podania kwoty od klienta

Po zarejestrowaniu sprzedawanych artykułów, naciskamy bezpośrednio klawisz **GOT/SZUFL.**, **CZ1** lub **CZ2**, **KR1** lub **KR2**. Rachunek zostanie natychmiast zakończony.

Przykład: Sprzedajemy dwa artykuły i kończymy rachunek bez podania gotówki od klienta.

1	Wprowadzenie ceny i klawisza gr upy	3 3 4 0 e
2	Wprowadzenie kodu towaru	1 8 8 KOD
3	Zakończenie i wydruk paragonu.	GOT/SZUFL.

Uwaga: Ta forma sprzedaży dostępna jest jedynie przy odpowiednim zaprogramowaniu przymusów - krok

SUMA/# **6** **⊗** **.**

5.7.5. Inne operacje gotówkowe

5.7.5.1. Wpłata

PROCEDURA:

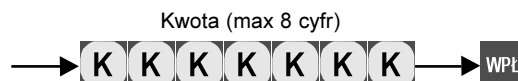

Przykład: Przyjmujemy wpłatę 49.00 zł gotówką.

1	Wprowadzenie kwoty	4 9 00
2	Zatwierdzenie wpłaty	WPL

5.7.5.2. Wpłata w drugiej walucie

Istnieje możliwość wpłat gotówkowych w walucie EURO.

PROCEDURA:



Przykład: Przyjmujemy wpłatę 20.00 EURO gotówką.

1	Wprowadzenie kwoty drugiej waluty	2 0 00
2	Zatwierdzenie wpłaty w drugiej walucie	EURO WPL

**TORELL****INSTRUKCJA OBSŁUGI KASY SHARP ER-A 277PS**

Uwaga1: Aby dokonać wpłaty w walucie EURO, należy uprzednio zaprogramować kurs waluty EURO (str. 45).

Uwaga2: Raport dzienny zawiera ogólny licznik dla wpłat gotówkowych, dlatego też wpłaty w walucie EURO są przeliczane na złotówki według wcześniej zaprogramowanego kursu.

5.7.5.3. Wypłata**PROCEDURA:**

Przykład: Wypłacamy 300.00 zł gotówką.

1	Wprowadzenie kwoty	3 00 00
2	Zatwierdzenie w wypłaty	WYPL

5.7.5.4. Wypłata w drugiej walucie

Istnieje możliwość wpłat gotówkowych w walucie EURO.

PROCEDURA:

Przykład: Wypłacamy 10.00 EURO gotówką.

1	Wprowadzenie kwoty drugiej waluty	1 0 00
2	Zatwierdzenie w wypłaty w drugiej walucie	EURO WYPL

Uwaga1: Aby dokonać wypłaty w walucie EURO, należy uprzednio zaprogramować kurs waluty EURO (str. 45).

Uwaga2: Raport dzienny zawiera ogólny licznik dla wypłat gotówkowych, dlatego też wypłaty w walucie EURO są przeliczane na złotówki według wcześniej zaprogramowanego kursu.

5.7.5.5. Otwarcie szuflady

W przypadku kasy wyposażonej w szufladę kasjerską należy nacisnąć klawisz **GOT/SZUFL.** aby otworzyć szufladę kasy bez sprzedaży. Fakt ten zostanie odzwierciedlony w odpowiedniej pozycji raportu dziennego.

5.8. Pozostałe operacje przy rejestracji

5.8.1. Rabaty, narzuty procentowe

Kasa rejestrująca pozwala na udzielenie rabatu procentowego od sumy rachunku lub od poszczególnych pozycji. Stopa procentowa rabatu w wysokości od 0.01 do 99.99% może być zaprogramowana dla klawiszy **%1** i **%2** lub wprowadzana ręcznie z klawiatury.

5.8.1.1. Rabat / narzut procentowy od pozycji na rachunku

Przykład: Sprzedajemy artykuł w cenie 8.00 zł z grupy nr 6 z zaprogramowanym rabatem w wysokości 12,25% oraz artykuł w cenie 9.00 zł z grupy 8 i z rabatem 7.5%.

1	Wprowadzenie ceny, klawisza grupy i rabatu	8 00 € %1
2	Wprowadzenie ceny i klawisza grupy	9 00 8 8
3	Wprowadzenie rabatu procentowego	7 5 %1
4	Zakończenie sprzedaży	SUMA/#
5	Odebranie i wprowadzenie kwoty	1 00 00
6	Zakończenie i wydruk paragonu	GOT/SZUFL.

5.8.1.2. Rabat / narzut procentowy od sumy rachunku

Przykład: Sprzedajemy pięć artykułów z grupy 6 oraz dwa z grupy 8 i dodajemy zaprogramowane 10% narzutu do sumy rachunku.

1	Wprowadzenie ceny i klawisza grupy	5 ⊗ 8 00 6
2	Wprowadzenie ceny i klawisza grupy	9 00 8 8
3	Zakończenie sprzedaży i wprowadzenie	SUMA/# %2
4	Odebranie i wprowadzenie kwoty	1 00 00
5	Zakończenie i wydruk paragonu.	GOT/SZUFL.

5.8.2. Rabat kwotowy

Kasa **ER-A 277PS** umożliwia udzielenie rabatu kwotowego, czyli od sumy rachunku lub od poszczególnej pozycji możemy odjąć określoną kwotę.

Przykład: Zmniejszamy cenę jednego artykułu o 0.50 (wartość zaprogramowana) oraz redukujemy sumę rachunku o 1.25.

1	Wprowadzenie ceny i klawisza grupy	8 00 €
2	Wprowadzenie rabatu kwotowego z zaprogramowaną wartością 50 gr.	€
3	Wprowadzenie ceny i klawisza grupy	9 00 €
4	Podsumowanie sprzedaży i wprowadzenie rabatu kwotowego z kwotą podaną z klawiatury	SUMA/# 1 2 5 €
5	Zakończenie sprzedaży, odebranie i wprowadzenie kwoty od klienta	SUMA/# 1 00 00
6	Zakończenie i wydruk paragonu	GOT/SZUFL.

5.8.3. Drukowanie kodu niedodawanego

Można wprowadzić tzw. kod niedodawany, który będzie drukowany na paragonie. Kod niedodawany może być traktowany jako kod klienta, numer fabryczny, numer karty gwarancyjnej, numer buta, czy numer karty kredytowej i może zawierać do 16 cyfr. Kod ten można wprowadzić w dowolnym momencie rejestracji, podając numer o ilości cyfr do 16 i naciskając klawisz **SUMA/#**. Kod ten jest drukowany zawsze pod numerem unikatowym, niezależnie od momentu wprowadzenia. Można podać tylko jeden kod niedodawany podczas transakcji.

Ta funkcja aktywna jest w trybach **REG** i **MGR**, nie powoduje zmiany w żadnych licznikach i nie wpływa na raporty.

Przykład: Wprowadzony kod niedodawany 1230 w czasie rejestracji.

1	Transakcja	---
2	Wprowadzenie kodu niedodawanego	1 2 3 0 SUMA/#
3	Transakcja c.d.	---

Uwaga: *Wpisanie kodu niedodawanego, gdy nie była prowadzona sprzedaż jest równoznaczne z rozpoczęciem paragonu. Kasa pozwala jedynie na prowadzenie sprzedaży, nie można zamknąć paragonu, ani wykonywać żadnych innych operacji. Aby zakończyć paragon bez sprzedaży należy wykonać następującą sztuczkę: sprzedajemy jakiś towar i dokonujemy jego stornowania.*

6. RAPORTY

6.1. Rodzaje raportów



- X1** - raport dobowy czytający;
- Z1** - raport dobowy zerujący;
- X2** - raport okresowy czytający;
- Z2** - raport okresowy zerujący

6.1.1. Raporty czytające i zerujące

Jeżeli raport zostanie wykonany bez użycia klawisza  wówczas dane zgromadzone w pamięci zostaną wydrukowane, natomiast sama zawartość pamięci kasy nie ulegnie zmianie. Raporty te nazywają się raportami czytającymi, i na wydrukach są oznaczane jako **X**.

Jeżeli raport jest wykonywany z użyciem klawisza  wówczas oprócz wydruku danych następuje wyzerowanie odpowiednich liczników pamięci. Tego typu raporty są nazywane zerującymi i oznaczane są na wydrukach jako **Z**.

6.1.2. Raporty dzienne i okresowe (miesięczne, rozliczeniowe)

Niektóre liczniki danych gromadzonych przez kasę są dwupoziomowe. Liczniki pierwszego poziomu nazywa się dziennymi, zaś drugiego poziomu okresowymi. Przepisanie zawartości liczników dziennych do okresowych następuje w momencie wykonania raportu dziennego z zerowaniem. Należy więc pamiętać, że te same dane uzyskamy, gdy na koniec ostatniego dnia okresu wykonamy najpierw raport dzienny z zerowaniem, a następnie raport okresowy, co wykonując raport okresowy pierwszego dnia następnego okresu przed wykonaniem raportu dziennego. Raporty dzienne w kasie **ER-A 277PS** wykonujemy w pozycji stacyjki **X1/Z1**, a raporty okresowe w pozycji **X2/Z2**. Specjalnym rodzajem raportów okresowych są raporty z pamięci fiskalnej. Raporty z pamięci fiskalnej nie mają wersji z zerowaniem, co oznacza, że danych z pamięci fiskalnej nie można usunąć. Ponadto raporty z pamięci fiskalnej jako jedyne można wywołać podając zakres dat objętych raportem. Pozostałe raporty okresowe podają zawsze dane nagromadzone od ostatniego wykonania danego raportu z zerowaniem. Raporty: dzienny z zerowaniem oraz okresowe z pamięci fiskalnej o formacie zdefiniowanym w odpowiednich przepisach są raportami fiskalnymi. Raporty rozliczeniowe z pamięci fiskalnej są odmianą raportów okresowych dostępną po zapaleniu lub zamknięciu pamięci fiskalnej (zakończenie pracy kasy). Formaty raportu dziennego i raportów z pamięci fiskalnej ustawia się krokiem  **5**  (str. 47).

6.2. Kroki odczytu raportów kasowych

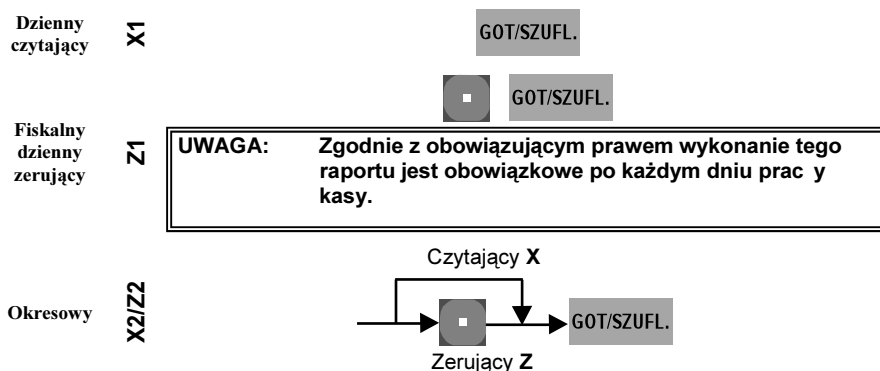

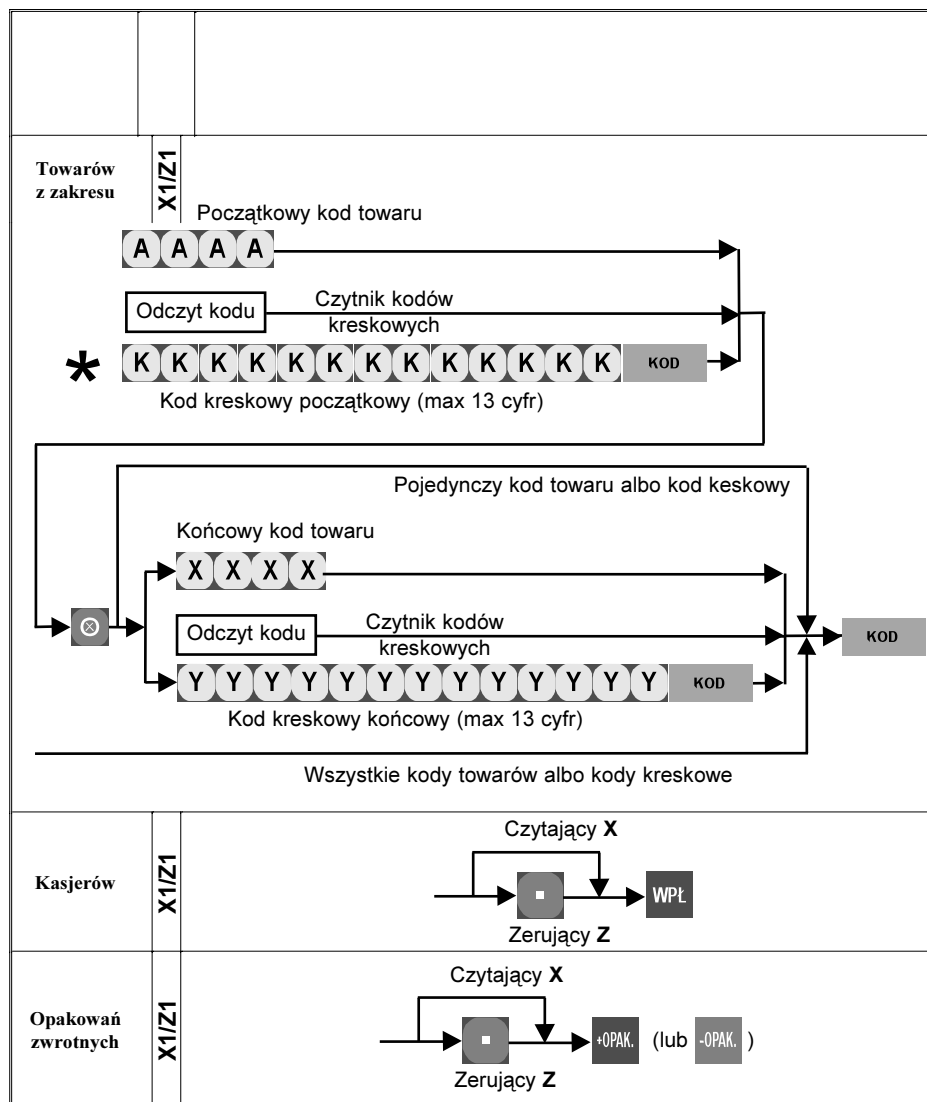
**TORELL****INSTRUKCJA OBSŁUGI KASY SHARP ER-A 277PS**

Uwaga: *Towary w bazie towarowej są umieszczone w następującej kolejności: kody **PLU**, kody kreskowe **EAN-13**, kody kreskowe **EAN-8**, kody kreskowe **UPC-A** i następnie kody kreskowe **UPC-E**. Aby dokonać odczytu pożądanego zakresu towarów należy uwzględnić tę kolejność. Np. aby dokonać odczytu tylko i wyłącznie dla kodów **EAN-13** i **EAN-8** należy jako kod początkowy podać najniższy kod **EAN-13**, a jako kod końcowy najwyższy kod **EAN-8**.

PROGRAMOWANIE - RAPORTY

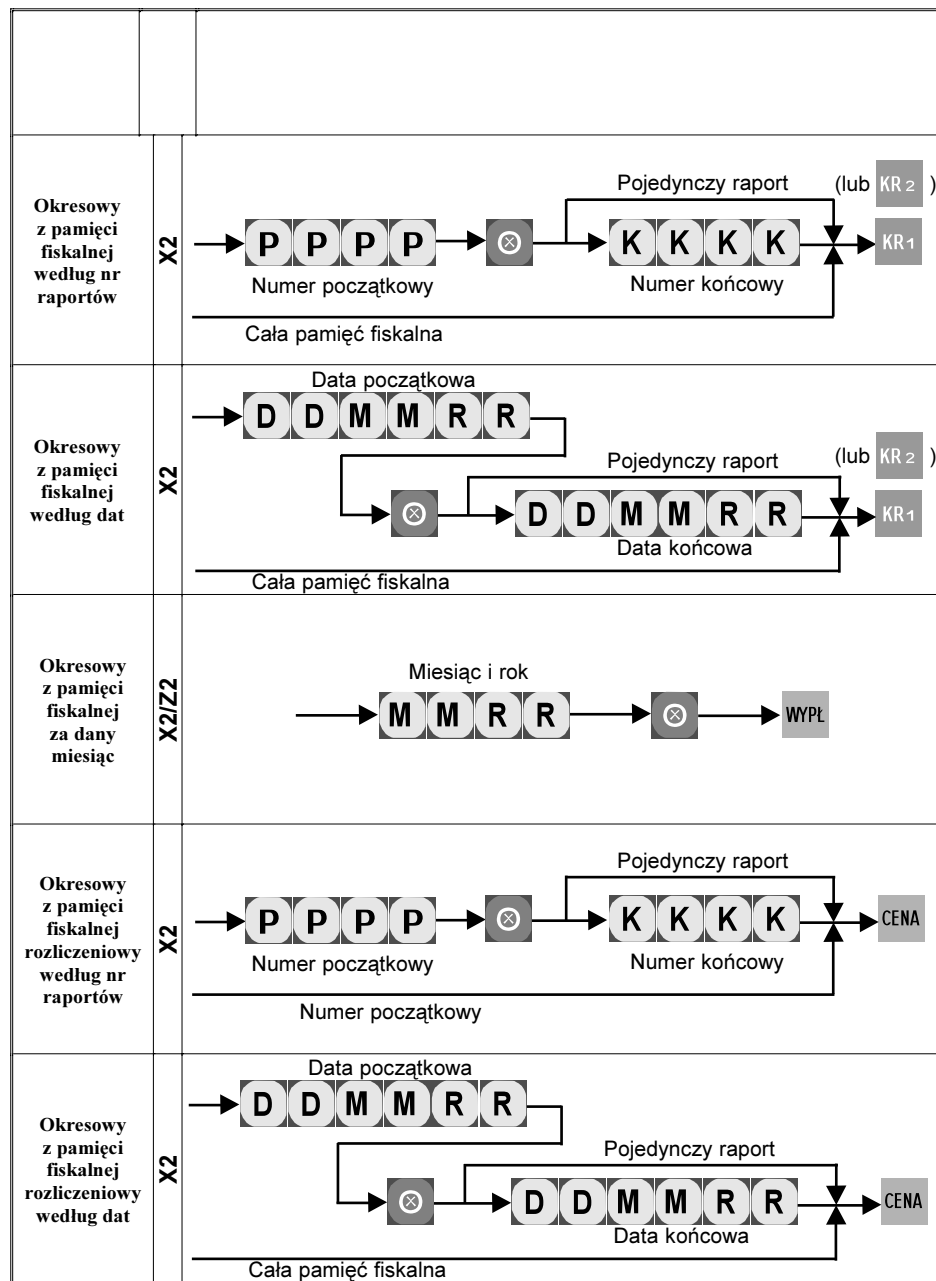

Uwaga: Raporty rozliczeniowe są możliwe do wykonania tylko w kasie o zapelnionej lub zamkniętej pamięci fiskalnej.

**TORELL**INSTRUKCJA OBSŁUGI KASY **SHARP ER-A 277PS**

6.3. Przykłady wydruków raportów kasowych

6.3.1. Raport dzienny z zerowaniem (fiskalny)

TORELL	
Obr. Westerplatte5	Nagłówek paragonu
83-000 Pruszcz Gd	Numer NIP podatnika
tel.058/773 99 00	Data i numer kolejnego wydruku
fax 058/773 99 75	Typ raportu
www.torell.pl	Nazwa raportu
NIP:593-010-15-54	Stawki podatku VAT
07.02.04 #000108	Stawki nieaktywne
Z1	Stawka zwolniona
RAPORT FISKALNY	Data i numer raportu fiskalnego
DOBOWY	Wartość sprzedaży netto w stawkach podatku VAT
PTU A 22%	Sprzedaż zwolniona od VAT
PTU B 7%	Kwoty podatku w stawkach
PTU C 0%	Łączna kwota podatku
PTU D 3%	Suma należności brutto
PTU F ---	Ilość zmian nazw i stawek podatku
PTU G ---	Ilość i kwota anulowanych paragonów
E SP.ZW.PTU	Ilość paragonów fiskalnych
07.02.04 0002	Ilość pozycji
SP.OP A zł54.95	Logo fiskalne i numer unikatowy kasy
SP.OP B zł53.32	Początek części нефiskalnej
SP.OP C zł66.55	Licznik sumaryczny
SP.OP D zł54.67	Kwoty brutto w stawkach
SP.OP F ---	Rabat kwotowy od sumy
SP.OP G ---	
SP.ZW.E zł0.00	
KW.PTU A zł12.09	
KW.PTU B zł3.73	
KW.PTU D zł1.64	
SUMA PTU zł17.46	
SUMA NAL zł7246.95	
LICZBA ZMIAN 0	
W BAZIE TOWAROW 1	
ANUL.PAR 1	
zł36.00	
IL.PARAGONÓW 7	
ILOŚĆ POZYCJI 25	
#0001	
KASJERO1 01 10:06	
AEG 01456789	
NIEFISKALNY	
WARTOŚCI BRUTTO	
GT zł756.70	
SP.OP.A zł67.04	
SP.OP.B zł57.05	
SP.OP.C zł66.55	
SP.OP.D zł56.31	
SP.OP.E zł0.00	
RABAT KW 1x	
-10.00	

Dokończenie na str. 81

PROGRAMOWANIE - RAPORTY



Dokończenie ze str. 80

RABAT1	1x		
	-5.10		Rabat procentowy od sumy
NARZUT2	1x		
	zł2.55		Narzut procentowy do sumy
STORNO	0x		
	zł0.00		Storno bezpośrednie
STORNO P	0x		
	zł0.00		Storno pośrednie
ANULACJA	1x		
	zł36.00		Anulacje
KREDYT	0x		
	zł0.00		Sprzedaż kredytem
* GRUPY *			
G01_A	7.000x		
Papierosy			Numer grupy towarowej
	zł69.50		
G02_B	5.000x		
Nabiał			Nazwa grupy towarowej
	zł60.00		
G03_C	5.000x		
Gazety			Ilość sprzedanych sztuk
	zł70.00		Stawka podatku VAT
G10_D	4.000x		
Ciastka			Wartość sprzedaży w grupie
	zł60.00		Wartość sprzedaży w grupach
RAZEM GR	21.000x		
	zł259.50		
RAZEM +OPAK.ZWR.	0.000x		Rozliczenie opakowań zwrrotnych - wydanie
	zł0.00		
RAZEM -OPAK.ZWR.	0.000x		Rozliczenie opakowań zwrrotnych - przyjęcie
	zł0.00		
TRANSAK			
RABAT1	1x		Rabat od pozycji
	-1.00		Narzut do pozycji
NARZUT2	1x		Suma płatności
	-0.50		Wpłata do kasy
PŁATNOŚĆ	zł246.95		Wypłata z kasy
*WPKATA	1x		Operacje w drugiej walucie
	zł500.00		
*WYPŁATA	1x		Gotówka w drugiej walucie po przeliczeniu (w zł)
	zł500.00		Gotówka w szufladzie
GOTÓWKA	5x		
	zł159.95		
KURS	2x		
	€55.00		
GOTÓWKA1	zł233.53		Wersja oprogramowania
GOT.SZUF	zł13.43		Oznaczenie ROM kasy
WER.27040RBJ1A			
ROM.27040RBJ1A			
NIEFISKALNY			Koniec raportu

6.3.2. Raport okresowy z pamięci fiskalnej

TORELL		
Obr. Westerplatte5		Nagłówek paragonu
83-000 Pruszcz Gd		Numer NIP podatnika
tel.058/773 99 00		Data i numer kolejnego wydruku
fax 058/773 99 75		Nazwa raportu
www.torell.pl		Data ufiskalnienia kasy
NIP:593-010-15-54		Zakres dat i raportów
07.02.04 #000109		Stawki podatku VAT
RAPORT FISKALNY		Stawki nieaktywne
OKRESOWY		Stawka zwolniona
DATA INSTALACJI		Data i numer raportu fiskalnego
12.01.04		
12.01.04→14.01.04		
0001		
0003		
PTU A 22%		
PTU B 7%		
PTU C 0%		
PTU D 3%		
PTU E ---		
PTU F ---		
PTU G SP.ZW.PTU		
12.01.04 0001		
SP.OP A zł3.23		Wartość sprzedaży netto w stawkach podatku VAT
SP.OP B zł4.67		Sprzedaż zwolniona od VAT
SP.OP C zł5.00		Kwoty podatku w stawkach
SP.OP D zł0.00		Łączna kwota podatku
SP.OP E ---		Suma należności brutto
SP.OP F ---		
SP.ZW.G zł000.00		
KW.PTU A zł1.67		
KW.PTU B zł0.33		
KW.PTU D zł0.00		
SUMA PTU zł2.00		
SUMA NAL zł15.00		
ZEROWANIE RAM * Z		
12.01.04 001		Zerowanie RAM, data, numer, czas
15:36		
ZMIANY BAZY TOWAR		
ANUL.PAR 0		Ilość i kwota anulowanych paragonów
zł0.00		
IL.PARAGONÓW 1		Ilość paragonów fiskalnych
ILOŚĆ POZYCJI 27		Ilość pozycji
↓		

Dokończenie na str. 83

**TORELL**INSTRUKCJA OBSŁUGI KASY **SHARP ER-A 277PS**

6.3.3. Raport miesięczny z pamięci fiskalnej

TORELL		
Obr. Westerplatte5		Nagłówek paragonu
83-000 Pruszcz Gd		Numer NIP podatnika
tel.058/773 99 00		Data i numer kolejnego wydruku
fax 058/773 99 75		Nazwa raportu
www.torell.pl		Data - miesiąc i rok
NIP:593-010-15-54		Data ufiskalnienia kasy
07.02.04 #000110		Zakres dat i raportów
RAPORT FISKALNY		Stawki podatku VAT
MIESIĘCZNY		Stawki nieaktywne
ZA MIESIĄC 01.04		Stawka zwolniona
DATA INSTALACJI		Data i numer raportu fiskalnego
12.01.04		Wartość sprzedaży netto w stawkach podatku VAT
12.01.04→14.01.04		Sprzedaż zwolniona od VAT
0001	0003	Kwoty podatku w stawkach
PTU A 22%		Łączna kwota podatku
PTU B 7%		Suma należności brutto
PTU C 0%		Zerowanie RAM, data, numer, czas
PTU D 3%		Ilość i kwota anulowanych paragonów
PTU E ---		Ilość paragonów fiskalnych
PTU F ---		Ilość pozycji
PTU G SP.ZW.PTU		
12.01.04 0001		
SP.OP A zł3.23		
SP.OP B zł4.67		
SP.OP C zł5.00		
SP.OP D zł0.00		
SP.OP E ---		
SP.OP F ---		
SP.ZW.G zł0.00		
KW.PTU A zł1.67		
KW.PTU B zł0.33		
KW.PTU D zł0.00		
SUMA PTU zł2.00		
SUMA NAL zł15.00		
ZEROWANIE RAM * Z		
12.01.04 001		
15:36		
ZMIANY BAZY TOWAR		
ANUL.PAR 0		
zł0.00		
IL.PARAGONÓW 1		
IŁOŚĆ POZYCJI 28		

Dokończenie na str. 85

**TORELL**INSTRUKCJA OBSŁUGI KASY **SHARP ER-A 277PS**

6.3.4. Raport rozliczeniowy z pamięci fiskalnej

TORELL		
Obr. Westerplatte5		Nagłówek paragonu
83-000 Pruszcz Gd		Numer NIP podatnika
tel.058/773 99 00		Data i numer kolejnego wydruku
fax 058/773 99 75		Nazwa raportu
www.torell.pl		Data - miesiąc i rok
NIP:593-010-15-54		Data ufiskalnienia kasy
07.02.04 #000111		Zakres dat i raportów
RAPORT FISKALNY		Stawki podatku VAT
ROZLICZENIOWY		Stawki nieaktywne
ZA MIESIAC 01.04		Stawka zwolniona
DATA INSTALACJI		Data i numer raportu fiskalnego
12.01.04		Wartość sprzedaży netto w stawkach podatku VAT
KONIEC ZAPISÓW PF		Sprzedaż zwolniona od VAT
15.01.04 14:01		Kwoty podatku w stawkach
12.01.04→14.01.04		Łączna kwota podatku
0001 0003		Suma należności brutto
PTU A 22%		Zerowanie RAM, data, numer, czas
PTU B 7%		Ilość i kwota anulowanych paragonów
PTU C 0%		Ilość paragonów fiskalnych
PTU D 3%		Ilość pozycji
PTU E ---		
PTU F ---		
PTU G SP.ZW.PTU		
12.01.04 0001		
SP.OP A zł3.23		
SP.OP B zł4.67		
SP.OP C zł5.00		
SP.OP D zł0.00		
SP.OP E ---		
SP.OP F ---		
SP.ZW.G zł0.00		
KW.PTU A zł1.67		
KW.PTU B zł0.33		
KW.PTU D zł0.00		
SUMA PTU zł2.00		
SUMA NAL zł15.00		
ZEROWANIE RAM * Z		
12.01.04 001		
14:06		
ZMIANY BAZY TOWAR		
ANUL.PAR 0		
IL.PARAGONÓW 1		
ILOŚĆ POZYCJI 28		

Dokończenie na str. 87

**TORELL**INSTRUKCJA OBSŁUGI KASY **SHARP ER-A 277PS**

6.3.5. Raport towarów (zerujący)

TORELL
 Obr. Westerplatte5
 83-000 Pruszcz Gd
 tel. 058/773 99 00
 fax 058/773 99 75
 www.torell.pl
 NIP: 593-010-15-54
 07.02.04 #000114
 NIEFISKALNY

Z1
ARTYKUŁY

K0122 7.250x
 GRUSZKI
 A 28.35
K0127 37.500x
 CHLEB
 B 48.35
K0148 9.000x
 MLEKO
 C 18.00
K0198 180.000x
 PIWO
 A 396.00
K0222 7.250x
 GRUSZECZKI
 A 28.35
K0227 37.500x
 CHLEBEK
 B 48.35
K0248 9.000x
 MAŚLANKA
 C 18.00
K0298 180.000x
 POPIWEK
 A 396.00
SUMA 471.350x
 1278.50
 4902505125720#
 12.000x
 PISAK
 A 24.00
SUMA 12.000x
 24.00
 NIEFISKALNY
 #0001
 Karolina 01 21:52
 01030574

Nagłówek paragonu

Numer NIP podatnika

Data i numer kolejnego wydruku

Rodzaj raportu

Typ raportu

Kody towarów

Ilość wydanego towaru

Wartość sprzedaży towaru

Numer towaru

Stawka podatku VAT

Nazwa towaru

Suma kodów towarów w obrocie

Wartość łączna obrotu
kodów towarów

Kod kreskowy towaru

Suma kodów kreskowych
w obrocieWartość łączna obrotu
kodów kreskowych

Numer kasy

Kasjer, numer kasjera, czas

Numer unikatowy

6.3.6. Raport kasjerów

Raport kasjerów wywołujemy naciskając klawisz **WPL** w trybie **X1/Z1** stacyjki. Raport jest drukowany w dwóch wersjach: czytającej **WPL** i zerującej **WPL**.

TORELL		
Obr. Westerplatte5		Nagłówek paragonu
83-000 Pruszcz Gd		Numer NIP podatnika
tel. 058/773 99 00		Data i numer kolejnego wydruku
fax 058/773 99 75		Rodzaj raportu
www.torell.pl		Typ raportu
NIP: 593-010-15-54		Imię kasjera
07.02.04 #000115		Liczba sprzedaży
NIEFISKALNY		Wartość sprzedaży
X1		
KASJERZY		
KAROLINA 7Q		
zł824.50		
Krzysiek 2Q		
zł1121.50		
Krysia 62Q		
zł9232.50		
Monika 18Q		
zł278.50		
Szef 0Q		
zł0.00		
SZEFOWA 26Q		
zł999.00		
Brat 0Q		
zł0.00		
Jacek 0Q		
zł0.00		
Kasia 7Q		
zł824.50		
Marek 2Q		
zł1121.50		
Basia 62Q		
zł9232.50		
Ola 18Q		
zł278.50		
Janek 0Q		
zł0.00		
Magda 26Q		
zł999.00		
Ala 0Q		
zł0.00		
NIEFISKALNY		Numer kasy
#0001		Kasjer, numer kasjera, czas
Karolina 01 21:54		Numer unikatowy
01030574		

**TORELL**

INSTRUKCJA OBSŁUGI KASY SHARP ER-A 277PS

6.3.7. Raport opakowań zwrotnych

TORELL	
Obr. Westerplatte5	Nagłówek paragonu
83-000 Pruszcz Gd	Numer NIP podatnika
tel.058/773 99 00	Data i numer kolejnego wydruku
fax 058/773 99 75	Rodzaj raportu
www.torell.pl	Typ raportu
NIP:593-010-15-54	Numer opakowania zwrotnego
07.02.04 #000116	Ilość przyjętych opakowań
NIEFISKALNY	Wartość przyjętych opakowań
Z1	Numer opakowania zwrotnego
* OPAK. *	Ilość wydanych opakowań
+OPAK.ZWR.0001	Wartość wydanych opakowań
10.000x	Łącznie opakowania przyjęte
zł1.00	Łącznie opakowania wydane
-OPAK.ZWR.0001	Numer kasy
2.000x	Kasjer, numer kasjera, czas
-0.20	Numer unikatowy
+OPAK.ZWR.0004	
57.000x	
zł22.80	
-OPAK.ZWR.0004	
4.000x	
-1.60	
-OPAK.ZWR.0006	
88.000x	
-52.80	
RAZEM + OPAK.ZWR.	
67.000x	
zł23.80	
RAZEM -OPAK.ZWR.	
94.000x	
-54.60	
NIEFISKALNY	
#0001	
Karolina 01 21:54	
01030574	

INDEKS RZECZOWY

A	Anulacja paragonu	40
	Akty prawne	
	ogólne	5
	przechowywanie wydruków	11
B	Błędy	60
C	Czas - ustawianie	17
D	Dane techniczne kasy II strona okładki	
	Data – zobacz Czas	
	Drukarka	10
F	Funkcje sprzedaży	43
	Dostęp	46
	Format wydruków	47
	Limity górne dla klawiszy finalizujących transakcje	44
	Nazwa	45
	Tabela nazw funkcji	46
	Odczyt zaprogramowanych parametrów	52
	Programowanie limitów dla kwot przy wpłatach i wypłatach	43
	Przymusy	48
G	Grupa towarowa	7
	Grupy towarowe	20
	Nazwa	22
	Odczyt zaprogramowanych parametrów	52
	Programowanie ceny	23
	Programowanie funkcjonalne	20
	Przyporządkowanie podatku VAT	20
	Zmiana ceny	25
K	Kajerzy	38
	Imię	38
	Zmiana	60
	Klawisze sekwencji (AUTO)	50
	Kurs drugiej waluty	45
	Kody kreskowe	28
	EAN i UPC	28
	EAN-13	28
	Numer dodatkowy	29
	EAN-8	29
	UPC-A	30
	UPC-E	31
	Programowanie	31
	Cena jednostkowa	33
	Format kodów wewnętrznych	31
	Ilość sztuk w opakowaniu	32
	Przypisanie do grupy towarowej	33
	Zmiana ceny	35
	Sprzedaż	62
L	Limity	
	Dla klawiszy finalizujących transakcje	44
	Dla kwot przy wpłatach i wypłatach	43
	Dla wartości paragonu	44
	Dla kwot przy udzielaniu rabatu	42
	Omijanie	67
N	Narzuty - patrz Rabaty	
	Nazwy	15
	Edycja znaków	15
	Funkcje sprzedaży	45
	Grupy towarowe	22
	Kasjerzy	38
	Kody znaków alfanumerycznych	16
	Tekst nagłówka	19
	Towary	27
	Numer kasy	17
O	Odczyt zaprog. parametrów kasy	42
	Opakowania zwrotne	36, 66
	Opcje	14
	Oszczędność energii	49

**TORELL INSTRUKCJA OBSŁUGI KASY SHARP ER-A 277PS**

	Otwarcie szuflady bez sprzedaży	74
	Otwarcie szuflady (raporty)	40
	Oznaczenia klawiszy	12
P	Przymusy	48
R	Rabaty	39
	Definiowanie sposobu udzielania rabatów procentowych	39
	Limit kwoty	43
	Programowanie kwot rabatu	42
	Programowanie stawek procentowych	41
	Programowanie znaku ± dla klawiszy rabatów / narzutu	41
	Udzielanie przy sprzedaży	75
	Raporty sprzedaży	77
	Programowanie formatu raportu z pamięci fiskalnej	38
S	Sekwencja klawiszy (AUTO)	50
	Sposoby prowadzenia rejestracji	59
	Drukowanie kodu niedodawanego	76
	Finalizowanie transakcji sprzedaży	71
	gotówka, kredyt, czek	71
	płatność w drugiej walucie	72
	Inne operacje gotówkowe	73
	Korekty	68
	anulacja paragonu	70
	storno bezpośrednie	68
	storno pośrednie	69
	Mnożenie	63
	Obsługa opakowań zwrotnych	66
	Omijanie limitów	67
	Powtórzenia	62
	Rabat kwotowy	76
	Rabaty, narzuty procentowe	
	od pozycji	75
	od sumy rachunku	75
	Sprzedaż natychmiastowa	64
	Sprzedaż pojedynczych pozycji	
	przez grupy towarowe	60
	za pomocą kodów towarów	61
	za pomocą kodów kreskowych	62
	Sprzedaż towarów	60
	Wprowadzanie wagi	64
	Wyświetlanie i drukowanie sumy	70
	Sprzedaż	59
	Ostrzeżenia o błędach	60
	Paragon fiskalny i niefiskalny	59
	Rozpoczęcie dnia	59
	Stawki VAT	18
	Odczyt zaprogramowanych parametrów	52
	Programowanie	17
	Symbole stanu kasy	III strona okładki
T	Tabela nazw funkcji	46
	Tablica kodów znaków alfanumerycznych	16
	Towar	7
	Towary	24
	Definiowanie funkcyjne	26
	Nazwa	27
	Odczyt zaprogramowanych parametrów	52
	Programowanie ceny	25
	Przypisanie do grupy towarowej	24
	Tryby pracy kasy	8
	Tryb oszczędzania akumulatora	49
U	Ustawienia wstępne kasy	17
	Czas	17
	Numer kasy	17
	Stawki procentowe VAT	18
	Tekst nagłówka	19
W	Wpłata	73
	Wyplata	73